



Каталог
светотехнического
оборудования

Каталог светотехнического оборудования GALAD

Легенда	2
Рубрикатор	5
О корпорации	12
Интеллектуальная городская экосистема МСК «БЛ ГРУПП»	14
Покраска светильников по палитре RAL	17
Наружное освещение	
Улицы, дороги и магистрали	18
Микрорайоны и пешеходные зоны	48
Комплексные решения «БЛ ГРУПП»	80
Комплексные решения GALAD Aesthetic	96
Интерактивные решения и малые архитектурные формы	110
Освещение тоннелей	116
Архитектурное освещение	124
Промышленное освещение	
Освещение промышленных объектов и больших открытых пространств	152
Освещение взрывоопасных зон	174
Освещение нефтегазовых объектов и холодных регионов	230
Специальное освещение	
Спортивное освещение	240
Аварийное освещение	248
Тепличное освещение	254
Внутреннее освещение	
Накладные и встраиваемые светильники	262
Даунлайты	268
Линейные светильники	276
Светильники на шинопроводе	284
Светильники ЖКХ для зон с временным пребыванием людей	290
Светильники ЖКХ специального назначения	300
Программные продукты	306
Сводная таблица аналогов	310

Легенда



Офисно-административные помещения

Кабинеты, рабочие зоны, переговорные комнаты, торговые площади, зоны ресепшн, фойе и коридоры.



Торговые и коммерческие помещения

Магазины и торговые площади, выставочные залы, автосалоны, офисные пространства, зоны ресепшен, фойе, шоу-румы.



Образовательные учреждения

Школы, детские сады, высшие учебные заведения.



Медицинские учреждения

Медицинские центры, больницы, клиники.



Выставочные объекты

Экспозиции музеев, выставки, шоу-румы.



ЖКХ

Подъезды, лестничные клетки, площадки, лифтовые холлы, гаражи, подвалы, подсобные и технические помещения, бытовки, коридоры.



Улицы; Дороги; Магистралы

Городские улицы, дороги, дворы, площади, парки, бульвары, коттеджные посёлки, автостоянки, железнодорожные платформы, дворовые территории, площади перед торговыми центрами.



Садово-Парковое

Парки, скверы, бульвары, набережные, зоны отдыха, коттеджные посёлки, микрорайоны.



Пешеходные переходы

Регулируемые и нерегулируемые пешеходные переходы.



Тоннели

Подземные тоннели, подземные и наземные пешеходные переходы.



Архитектурное

Стены зданий и сооружений, лестницы, стены и фасады зданий, рекламные конструкции и различные архитектурные объекты.



Промышленное

Производственные цеха, промышленные предприятия, ангары, складские помещения, строительные площадки, логистические комплексы, крытые спортивные сооружения с высокими потолками, карьеры, крытые парковки, подсобные помещения, объекты транспортной инфраструктуры: порты, аэропорты, открытые автостоянки, сортировочные железнодорожные станции, многоуровневые автодороги, фасады зданий и памятники архитектуры.



Взрывозащита

Взрывоопасные зоны классов 1 и 2, помещения и наружные установки.



Спортивное

Стадионы, футбольные поля, хоккейные арены, крытые и открытые спортивные комплексы, теннисные корты, ледовые арены, горнолыжные трассы, гимнастические залы, легкоатлетические манежи, школьные спортивные залы, спортплощадки, бассейны и воркауты.



Большие открытые пространства

Открытые пространства, площади, фасады зданий, архитектурные памятники, строительные площадки, промышленные предприятия, карьеры, объекты транспортной инфраструктуры (порты, сортировочные станции, терминалы).



Тепличное

Теплицы, оранжереи, зимние сады, фито-фермы.



Аварийное

Лифтовые холлы, лестничные площадки, коридоры, технические и подсобные помещения.

Zhaga

Разъёмы по стандарту Zhaga

NEMA

Разъёмы по стандарту NEMA

DALI

Система управления по протоколу DALI

Astro

Система управления по протоколу AstroDim

D4i

Система управления по протоколу D4i

PLC

Система управления по протоколу PLC

DMX

Система управления по протоколу DMX

0–10

Система управления по протоколу 0–10 Вольт

БАП

Блок аварийного питания на 1 или 3 часа



Наружное освещение

Улицы, дороги и магистрали



Оптолюкс
стр. 20



Волна М
стр. 22



Урбан
стр. 24



Галеон
стр. 26



Омега 2
стр. 28



Триумф
стр. 30



Триумф Страж
стр. 32



Победа
стр. 34



Виктория
стр. 36



Кассиопея
стр. 38



Алькор
стр. 40



Лидер
стр. 42



SOL-40
стр. 44

Микрорайоны и пешеходные зоны



Кордоба
стр. 50



Гранада
стр. 54



Факел™
стр. 58



Тюльпан
стр. 60



Капля
стр. 62



Шар; Лотос; Адонис; Икар; Одиссей; Дон Кихот.
стр. 64



Светлячок
стр. 66



Фермата™
стр. 68



Кассиопея Ретро
стр. 72



Сатурн
стр. 74



Столбик
стр. 76

Рубрикатор

Комплексные решения «БЛ ГРУПП»



Комплексные решения GALAD Aesthetic



Интерактивные решения и малые архитектурные формы



Интерактивная скамейка

стр. 112



Игровой столик

стр. 113



Нексус

стр. 114



Нексус Легаси

стр. 115

Освещение тоннелей



Геспер 2

стр. 118



Атлант 2

стр. 120



ДБУ01

стр. 121



Арктур

стр. 122

Архитектурное освещение



Абрис М

стр. 126



Контур 2

стр. 127



Альтаир

стр. 130



Альтаир RGBW

стр. 134



Аврора LED-7

стр. 138



Аврора М LED 14/28

стр. 140



Аврора М LED 24/48

стр. 142



Аврора М LED 32/48 RGBW

стр. 144



Аврора М LED 72/108 RGBW

стр. 146



Тандем

стр. 148

DALI
0-10V

Промышленное освещение

Освещение промышленных объектов и больших открытых пространств



DALI

Иллюминатор G2
стр. 154

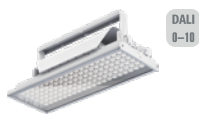

DALI
0-10

Эверикс™ 80–500 Вт
стр. 156



DALI
0-10

Эверикс™ 600–1 000 Вт
стр. 160



DALI
0-10

Урал
стр. 164



DALI

Арклайн™ Эконом
стр. 166



DALI

Арклайн™ Резист
стр. 168



DALI
0-10

Звезда G2
стр. 170



Жёлудь
стр. 172

Освещение взрывоопасных зон



EL-Line EX
стр. 178



Morion EX
стр. 184



ProEx
стр. 188



BAPI

Robus
стр. 192



Tablex
стр. 196



Traffex
стр. 199



BAPI

ВЗГ 200 АМС СД
стр. 202



ВЗГ РВ
стр. 208



Плафон ВС
стр. 212



Плафон РВ
стр. 216



Бластер™
стр. 220



КР-В64
стр. 224



КР-В110
стр. 227

Освещение нефтегазовых объектов и холодных регионов



Север
стр. 232



Ямал
стр. 234



Ямал консольный
стр. 238

Специальное освещение

Спортивное освещение



0-10
DMX



Фортиус
стр. 240



0-10



Ситиус
стр. 244

Аварийное освещение



ВАП



Аларм
стр. 250



ВАП



Аларм
стр. 251

Тепличное освещение



Tube Fito
стр. 256



Твин Фито G3
стр. 257



Эверикс Фито
стр. 258



Фито Топ
стр. 260

Внутреннее освещение

Накладные и встраиваемые светильники



Константа™
стр. 264



Юниор
стр. 266

Даунлайты



Термит
стр. 270



Пиксель
стр. 272



Пиксель G2
стр. 274

Линейные светильники



Эласмо
стр. 278



Маркет ПРО
стр. 280



Вектор
стр. 283

Светильники на шинпроводе



Афродита
стр. 286

Светильники ЖКХ для зон с временным пребыванием людей



 **Купер ДБ064**
стр. 292



 **Арго ДБ065**
стр. 293



 **Раунд**
стр. 294



 **Находка**
стр. 295



 **Пятачок**
стр. 296



 **Блистер**
стр. 297



 **Кастор**
стр. 298

Светильники ЖКХ специального назначения



 **ДВУ25**
стр. 302



 **ДБУ02**
стр. 303



 **Ориентир**
стр. 304



БОС ЛАЙТИНГ ГРУПП

О корпорации



Международная светотехническая корпорация

Международная светотехническая корпорация «БООС ЛАЙТИНГ ГРУПП» (МСК «БЛ ГРУПП») – крупнейшее отечественное светотехническое объединение производственных предприятий, проектно-монтажных и коммерческих организаций, оказывающее полный спектр услуг по реализации проектов наружного и внутреннего освещения.

Наши бренды:



Производство светильников и пускорегулирующих аппаратов (ПРА). Под торговым знаком ежегодно производится порядка 2 млн светильников и не менее 1,5 млн ПРА.



Производство не менее 100 000 опор и мачт освещения в год высотой от 7 до 50 метров, различных функциональных и декоративных металлоконструкций и их элементов.



Ведущее объединение Корпорации в области городского освещения с полным циклом работ: проектирование освещения, разработка автоматизированных систем управления освещением, монтаж и последующая эксплуатация.



Под этим брендом разработана инновационная цифровая программная платформа верхнего уровня, которая позволяет объединять в режиме реального времени любые «умные» решения в городах.



Разработка и производство тепличного освещения и автоматизированных вертикальных ферм с программным управлением для выращивания зелени, овощей и ягод в любых закрытых помещениях.



Производство качественных отечественных светодиодов, светодиодных модулей и сопутствующей оптоэлектронной продукции.

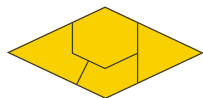

ЭЛЕКТРОЛУЧ

Разработка и производство высококачественной взрывозащищенной продукции (светильники и коммутационное оборудование).

Интеллектуальная городская экосистема МСК «БЛ ГРУПП»

BL SMART CITY VIEW

Платформа BL Smart City View верхнего уровня позволяет объединить в режиме реального времени любые уже имеющиеся в городах «умные» решения по контролю и управлению городским хозяйством в единую информационную и сервисную среду. Дает возможность обеспечить в режиме онлайн контроль и управление системами освещения, тепло- и водоснабжения, контроль состояния окружающей среды, критически важных объектов инфраструктуры, дорожной обстановки, загруженности парковок, безопасности общественных пространств, уровня заполнения мусорных баков и т.д. Кроме того, платформа позволяет организовать оперативную работу с обращениями граждан в части устранения неполадок и аварийных ситуаций.

АСУ «БРИЗ»

Программно-аппаратный комплекс АСУ «БРИЗ» позволяет управлять утилитарным, дорожным и архитектурно-художественным освещением, а также оборудованием подстанций. АСУ «БРИЗ» обеспечивает создание систем «умного» освещения, может интегрироваться с системами «Умный город».

ИСПОЛЬЗУЕМЫЕ РЕШЕНИЯ И ТЕХНОЛОГИИ

- Групповое и индивидуальное управление светильниками. Создание различных сценариев освещения.
- Возможность локального управления элементами или группами элементов системы (датчики, выключатели, мобильные приложения).
- Управление светильниками по протоколам 0...10, DALI (DALI-2, D4i, DALI +) и DMX512.
- Использование телекоммуникационных технологий Интернета вещей (NB-IoT, LPWAN и др.) для управления, контроля и мониторинга за состоянием объектов освещения.
- Использование современных проводных и беспроводных технологий передачи сигналов.
- Использование современных методов контроля качества освещения для анализа обстановки, планирования работ и поддержки принятия решений.
- Масштабирование до полноценной системы уровня Умное здание и Умный город.

Наши принципы – 4Э

• ЭРГОНОМИЧНОСТЬ

- Повышение безопасности городской среды и благоустроенности улиц и объектов за счёт продуманной концепции и современных технологий управления и передачи сигнала.
- Обеспечение великолепной видимости, чувства комфорта с помощью интеллектуальных технологий освещения. Повышение производительности труда персонала и создание благоприятных для здоровья рабочих мест.

• ЭНЕРГОЭФФЕКТИВНОСТЬ

- Сокращение энергопотребления и повышения эффективности эксплуатации оборудования за счет светодиодного освещения и системы интеллектуального управления.
- Обеспечение необходимого уровня яркости и освещённости только в необходимом месте и в определенное время. Внедрение модульной системы модернизации и управления городской инфраструктурой за счёт развития IoT-технологий.

• ЭСТЕТИЧНОСТЬ

- Повышение имиджа и привлекательности городских пространств и объектов инфраструктуры.
- Воспроизведение уникальной атмосферы для различных мероприятий благодаря гибким возможностям системы в комбинации с естественным освещением.
- Превращение городских объектов в яркую достопримечательность.

• ЭКОЛОГИЧНОСТЬ

- Повышение привлекательности за счёт формирования устойчивой экологической безопасности, ресурсосбережения, а также благодаря снижению количества/объема выбросов и отходов.
- Сокращение выбросов CO2 для создания благоприятной экосистемы города и объекта.
- Создание модели устойчивого развития города за счёт экологического равновесия природы и инфраструктуры.

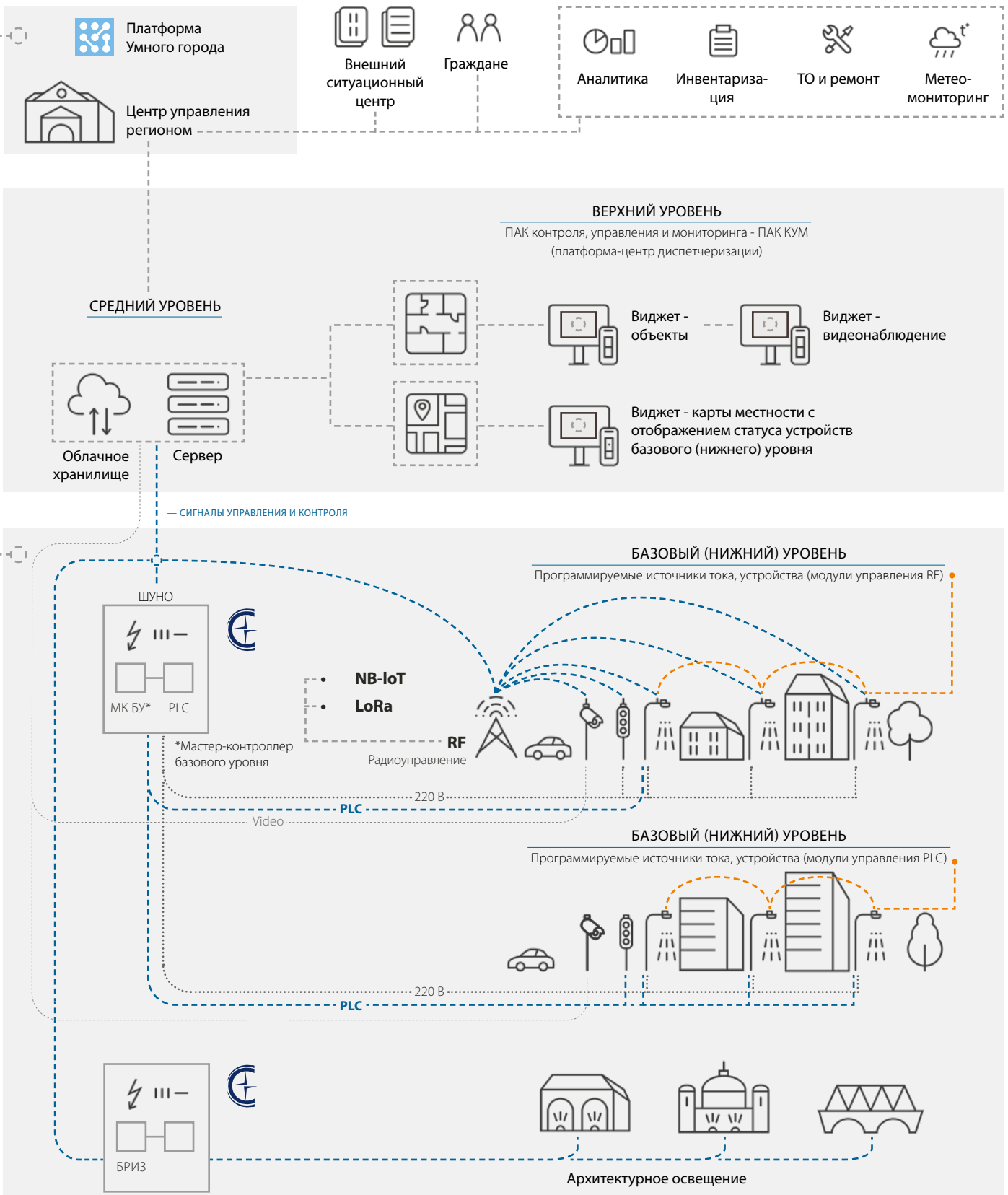

Светильники, интегрируемые в АСУ «БРИЗ»





Покраска светильников по палитре RAL

Внимание!

- ! Из-за особенностей цветопередачи цвета в печатном каталоге отличаются от оригиналов. Данная таблица представлена только в ознакомительных целях.
- ! Возможность покраски светильника указана в его описании на страницах этого каталога, а также на сайте galad.ru



RAL 1000	RAL 1001	RAL 1002	RAL 1003	RAL 1004	RAL 1005	RAL 1006	RAL 1007	RAL 1011	RAL 1012	RAL 1013	RAL 1014
RAL 1015	RAL 1016	RAL 1017	RAL 1018	RAL 1019	RAL 1020	RAL 1021	RAL 1023	RAL 1024	RAL 1026	RAL 1027	RAL 1028
RAL 1032	RAL 1033	RAL 1034	RAL 1035	RAL 1036	RAL 1037	RAL 2000	RAL 2001	RAL 2002	RAL 2003	RAL 2004	RAL 2005
RAL 2007	RAL 2008	RAL 2009	RAL 2010	RAL 2011	RAL 2012	RAL 2013	RAL 3000	RAL 3001	RAL 3002	RAL 3003	RAL 3004
RAL 3005	RAL 3007	RAL 3009	RAL 3011	RAL 3012	RAL 3013	RAL 3014	RAL 3015	RAL 3016	RAL 3017	RAL 3018	RAL 3020
RAL 3022	RAL 3024	RAL 3026	RAL 3027	RAL 3028	RAL 3031	RAL 3032	RAL 3033	RAL 4001	RAL 4002	RAL 4003	RAL 4004
RAL 4005	RAL 4006	RAL 4007	RAL 4008	RAL 4009	RAL 4010	RAL 4011	RAL 4012	RAL 5000	RAL 5001	RAL 5002	RAL 5003
RAL 5004	RAL 5005	RAL 5007	RAL 5008	RAL 5009	RAL 5010	RAL 5011	RAL 5012	RAL 5013	RAL 5014	RAL 5015	RAL 5017
RAL 5018	RAL 5019	RAL 5020	RAL 5021	RAL 5022	RAL 5023	RAL 5024	RAL 5025	RAL 5026	RAL 6000	RAL 6001	RAL 6002
RAL 6003	RAL 6004	RAL 6005	RAL 6006	RAL 6007	RAL 6008	RAL 6009	RAL 6010	RAL 6011	RAL 6012	RAL 6013	RAL 6014
RAL 6015	RAL 6016	RAL 6017	RAL 6018	RAL 6019	RAL 6020	RAL 6021	RAL 6022	RAL 6024	RAL 6025	RAL 6026	RAL 6027
RAL 6028	RAL 6029	RAL 6032	RAL 6033	RAL 6034	RAL 6035	RAL 6036	RAL 6037	RAL 6038	RAL 7000	RAL 7001	RAL 7002
RAL 7003	RAL 7004	RAL 7005	RAL 7006	RAL 7008	RAL 7009	RAL 7010	RAL 7011	RAL 7012	RAL 7013	RAL 7015	RAL 7016
RAL 7021	RAL 7022	RAL 7023	RAL 7024	RAL 7026	RAL 7030	RAL 7031	RAL 7032	RAL 7033	RAL 7034	RAL 7035	RAL 7036
RAL 7037	RAL 7038	RAL 7039	RAL 7040	RAL 7042	RAL 7043	RAL 7044	RAL 7045	RAL 7046	RAL 7047	RAL 7048	RAL 8000
RAL 8001	RAL 8002	RAL 8003	RAL 8004	RAL 8007	RAL 8008	RAL 8011	RAL 8012	RAL 8014	RAL 8015	RAL 8016	RAL 9001
RAL 9002	RAL 9003	RAL 9004	RAL 9005	RAL 9006	RAL 9007	RAL 9010	RAL 9011	RAL 9016	RAL 9017	RAL 9018	RAL 9022
RAL 9023											

Наружное освещение

Улицы, дороги и магистрали





Оптолюкс

Zhaga
NEMA
DALI
D4i
PLC
0-10



Безинструментальный доступ к эл. отсеку

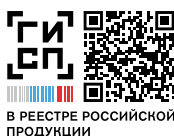

В РЕЕСТРЕ РОССИЙСКОЙ ПРОДУКЦИИ



IP66 IK08 Степень защиты	не более 3% Коэффициент пульсации	>0,95 Коэффициент мощности
4 000 К 2 700, 3 000, 5 000 К Цветовая температура	≥70 Ra ≥80 Ra Индекс цветопередачи	-40... +40 °C -60... +40 °C Температура эксплуатации
У1 УХЛ1 Климатическое исполнение	до 150 лм/Вт Световая отдача	4 кВ (L-N) 6 кВ (L-N-Pe) 10 кВ (L-N-Pe) Защита от микросекундных импульсов
230 ±10% В Напряжение питания	Соответствует ТР ТС «Электромагнитная совместимость тех. средств» ТР ТС 020/2011 ; «О безопасности низковольтного оборудования» ТР ТС 004/2011 ; «Об ограничении применения опасных веществ в изделиях электротехники и радиоэлектроники» ТР ЕАЭС 037/2016 .	

Особенности

- Литой под давлением алюминиевый корпус с порошковым покрытием.
- Не подвержен коррозии и обеспечивает отличную виброустойчивость и теплоотвод.
- Защитный рассеиватель из силикатного терпированного стекла.
- Широкий выбор оптики собственного производства формата 3x5.
- Регулируемый кронштейн в диапазоне ±20° (шаг регулировки 5°).
- Возможность установки на кронштейн с трубой диаметром 48/60/76 мм.
- Безинструментальный доступ к электрическому отсеку.
- Размыкатель электрической цепи (светильник обесточивается при открытии крышки).
- Минимальный срок службы 12 лет.
- 5 лет гарантии.

Типы КСС

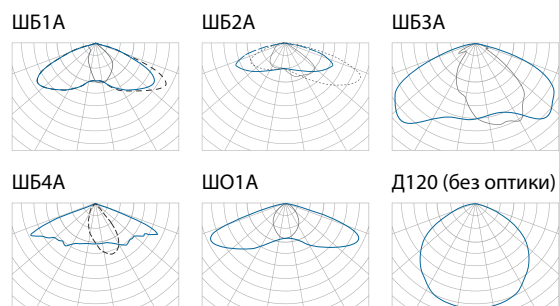

Мини G2 (в разработке)



Мини



Макси

Таблица модификаций



	Оптика	Наименование	Код	Мощность, Вт	Световой поток, лм	Масса макс., кг
Оптолюкс Мини	ШБ1А	Оптолюкс Мини LED-50-ШБ1А-IP66-У1 (740/D/X/RAL9005/U50/TG/PRO/G1) (СТ-1)	22466	50	7 500	10
		Оптолюкс Мини LED-60-ШБ1А-IP66-У1 (740/D/X/RAL9005/U50/TG/PRO/G1) (СТ-1)	22464	60	9 000	
		Оптолюкс Мини LED-80-ШБ1А-IP66-У1 (740/D/X/RAL9005/U50/TG/PRO/G1) (СТ-1)	22465	80	12 000	
		Оптолюкс Мини LED-100-ШБ1А-IP66-У1 (740/D/X/RAL9005/U50/TG/PRO/G1) (СТ-1)	21424	100	15 000	
		Оптолюкс Мини LED-120-ШБ1А-IP66-У1 (740/D/X/RAL9005/U50/TG/PRO/G1) (СТ-1)	21425	120	18 000	
		Оптолюкс Мини LED-140-ШБ1А-IP66-У1 (740/D/X/RAL9005/U50/TG/PRO/G1) (СТ-1)	21426	140	21 000	
		Оптолюкс Мини LED-150-ШБ1А-IP66-У1 (740/D/X/RAL9005/U50/TG/PRO/G1) (СТ-1)	21427	150	22 500	
		Оптолюкс Мини LED-160-ШБ1А-IP66-У1 (740/D/X/RAL9005/U50/TG/PRO/G1) (СТ-1)	21428	160	24 000	
		Оптолюкс Мини LED-180-ШБ1А-IP66-У1 (740/D/X/RAL9005/U50/TG/PRO/G1) (СТ-1)	21429	180	27 000	
		Оптолюкс Мини LED-200-ШБ1А-IP66-У1 (740/D/X/RAL9005/U50/TG/PRO/G1) (СТ-1)	21430	200	30 000	
	Оптолюкс Мини LED-220-ШБ1А-IP66-У1 (740/D/X/RAL9005/U50/TG/PRO/G1) (СТ-1)	21431	220	33 000		
	Оптолюкс Мини LED-240-ШБ1А-IP66-У1 (740/D/X/RAL9005/U50/TG/PRO/G1) (СТ-1)	21432	240	36 000		
	ШБ2А	Оптолюкс Мини LED-100-ШБ2А-IP66-У1 (740/D/X/RAL9005/U50/TG/PRO/G1) (СТ-1)	21560	100	15 000	10
		Оптолюкс Мини LED-120-ШБ2А-IP66-У1 (740/D/X/RAL9005/U50/TG/PRO/G1) (СТ-1)	21575	120	18 000	
		Оптолюкс Мини LED-140-ШБ2А-IP66-У1 (740/D/X/RAL9005/U50/TG/PRO/G1) (СТ-1)	21678	140	21 000	
		Оптолюкс Мини LED-150-ШБ2А-IP66-У1 (740/D/X/RAL9005/U50/TG/PRO/G1) (СТ-1)	21663	150	22 500	
		Оптолюкс Мини LED-160-ШБ2А-IP66-У1 (740/D/X/RAL9005/U50/TG/PRO/G1) (СТ-1)	21648	160	24 000	
		Оптолюкс Мини LED-180-ШБ2А-IP66-У1 (740/D/X/RAL9005/U50/TG/PRO/G1) (СТ-1)	21633	180	27 000	
		Оптолюкс Мини LED-200-ШБ2А-IP66-У1 (740/D/X/RAL9005/U50/TG/PRO/G1) (СТ-1)	21618	200	30 000	
		Оптолюкс Мини LED-220-ШБ2А-IP66-У1 (740/D/X/RAL9005/U50/TG/PRO/G1) (СТ-1)	21603	220	33 000	
	ШБ3А	Оптолюкс Мини LED-100-ШБ3А-IP66-У1 (740/D/X/RAL9005/U50/TG/PRO/G1) (СТ-1)	21563	100	15 000	10
		Оптолюкс Мини LED-120-ШБ3А-IP66-У1 (740/D/X/RAL9005/U50/TG/PRO/G1) (СТ-1)	21689	120	18 000	
		Оптолюкс Мини LED-140-ШБ3А-IP66-У1 (740/D/X/RAL9005/U50/TG/PRO/G1) (СТ-1)	21674	140	21 000	
		Оптолюкс Мини LED-150-ШБ3А-IP66-У1 (740/D/X/RAL9005/U50/TG/PRO/G1) (СТ-1)	21659	150	22 500	
		Оптолюкс Мини LED-160-ШБ3А-IP66-У1 (740/D/X/RAL9005/U50/TG/PRO/G1) (СТ-1)	21644	160	24 000	
		Оптолюкс Мини LED-180-ШБ3А-IP66-У1 (740/D/X/RAL9005/U50/TG/PRO/G1) (СТ-1)	21629	180	27 000	
		Оптолюкс Мини LED-200-ШБ3А-IP66-У1 (740/D/X/RAL9005/U50/TG/PRO/G1) (СТ-1)	21614	200	30 000	
		Оптолюкс Мини LED-220-ШБ3А-IP66-У1 (740/D/X/RAL9005/U50/TG/PRO/G1) (СТ-1)	21599	220	33 000	
	ШО1А	Оптолюкс Мини LED-100-ШО1А-IP66-У1 (740/D/X/RAL9005/U50/TG/PRO/G1) (СТ-1)	21568	100	15 000	10
		Оптолюкс Мини LED-120-ШО1А-IP66-У1 (740/D/X/RAL9005/U50/TG/PRO/G1) (СТ-1)	21685	120	18 000	
		Оптолюкс Мини LED-140-ШО1А-IP66-У1 (740/D/X/RAL9005/U50/TG/PRO/G1) (СТ-1)	21670	140	21 000	
		Оптолюкс Мини LED-150-ШО1А-IP66-У1 (740/D/X/RAL9005/U50/TG/PRO/G1) (СТ-1)	21655	150	22 500	
		Оптолюкс Мини LED-160-ШО1А-IP66-У1 (740/D/X/RAL9005/U50/TG/PRO/G1) (СТ-1)	21640	160	24 000	
		Оптолюкс Мини LED-180-ШО1А-IP66-У1 (740/D/X/RAL9005/U50/TG/PRO/G1) (СТ-1)	21625	180	27 000	
		Оптолюкс Мини LED-200-ШО1А-IP66-У1 (740/D/X/RAL9005/U50/TG/PRO/G1) (СТ-1)	21610	200	30 000	
		Оптолюкс Мини LED-220-ШО1А-IP66-У1 (740/D/X/RAL9005/U50/TG/PRO/G1) (СТ-1)	21595	220	33 000	
Оптолюкс Макси	ШО1А	Оптолюкс Макси LED-260-ШБ1А-IP66-У1(740/D/X/RAL9005/U50/TG/PRO/G1) (СТ-1)	21874	260	39 000	15
		Оптолюкс Макси LED-260-ШБ2А-IP66-У1(740/D/X/RAL9005/U50/TG/PRO/G1) (СТ-1)	21875	260	37 700	
		Оптолюкс Макси LED-280-ШБ1А-IP66-У1(740/D/X/RAL9005/U50/TG/PRO/G1) (СТ-1)	23152	280	42 000	
		Оптолюкс Макси LED-280-ШБ2А-IP66-У1(740/D/X/RAL9005/U50/TG/PRO/G1) (СТ-1)	23151	280	40 600	
		Оптолюкс Макси LED-300-ШБ1А-IP66-У1(740/D/X/RAL9005/U50/TG/PRO/G1) (СТ-1)	21876	300	45 000	
		Оптолюкс Макси LED-300-ШБ2А-IP66-У1(740/D/X/RAL9005/U50/TG/PRO/G1) (СТ-1)	21877	300	43 500	

Расшифровка номенклатуры и возможные модификации

Оптолюкс **1** Мини **2** LED-**50** - **3** ШБ1А - **4** IP66 - **5** У1 (**6** 740/**7** D/**8** X/**9** RAL9005/**10** U50/**11** TG/**12** PRO/**13** G1) (**14** СТ-1)

1	Тип корпуса:	Мини.
2	Мощность:	50 Вт.
3	Тип оптики:	ШБ1А, ШБ2А, ШБ3А, ШБ4А – Широкая боковая; ШО1А – Широкая осевая; Д120 – Косинусная (Диффузная).
4	Степень защиты:	IP66.
5	Климатическое исполн.:	У1; УХЛ1 (исполнение COLD STARTUP, рабочий температурный диапазон от -60 до +40°C) или иное исполнение – по запросу.
6	Индекс цветопередачи:	7 – CRI≥70 Ra; 8 – CRI≥80 Ra; 9 – CRI≥90 Ra.
	Цветовая температура ±10%:	27 – 2 700 К; 30 – 3 000 К; 40 – 4 000 К; 50 – 5 000 К.
7	Тип источника питания:	D – электронный; D+ICLZ – Электронный ИП и ограничитель пусковых токов.
8	Варианты управления:	X – Отсутствует; PLCB (БРИЗ); PLCQ (КУЛОН); PLCR (Рассвет); NEMA; 0–10V+PLC(X); 0–10V+NEMA; D41+Zhaga; Miniphotocell; Ampdimmm; AstroDimming.
9	Цвет корпуса:	RAL9005.
10	Способ установки:	U50 – Консоль, диаметр 50 мм; U60 – Консоль, диаметр 60 мм; U76 – Консоль, диаметр 76 мм.
11	Тип защитного стекла:	TG – Силикатное закаленное; X – Отсутствует.
12	Эффективность:	PRO – Высокая эффективность лм/Вт; ST – Стандартная эффективность лм/Вт; MAX – Увеличенная эффективность лм/Вт.
13	Номер поколения:	G1 – Первое поколение; G2 – Второе поколение.
14	Проектные аббревиатуры:	СТ1 – Сертификат происхождения.

Волна М

Zhaga
NEMA
DALI
D4i
PLC
0-10

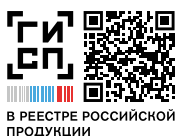

IP66 IK08 Степень защиты	I Класс защиты от поражения эл. током	>0,95 Коэффициент мощности
4 000 К 2 700, 3 000, 5 000 К Цветовая температура	≥70 Ra ≥80 Ra Индекс цветопередачи	-40... +40 °C -60... +40 °C Температура эксплуатации
У1 УХЛ1 Климатическое исполнение	до 150 лм/Вт Световая отдача	4 кВ (L-N) 6 кВ (L-N-Pe) 10 кВ (L-N-Pe) Защита от микросекундных импульсов
230 ±10% В Напряжение питания	Соответствует ТР ТС «Электромагнитная совместимость тех. средств» ТР ТС 020/2011 ; «О безопасности низковольтного оборудования» ТР ТС 004/2011 ; «Об ограничении применения опасных веществ в изделиях электротехники и радиоэлектроники» ТР ЕАЭС 037/2016 .	

Особенности

- Литой под давлением лёгкий алюминиевый корпус с порошковым покрытием.
- Не подвержен коррозии и обеспечивает отличную виброустойчивость и теплоотвод.
- Стандартизированная оптика собственного производства, разработанная специально для российских дорог, формата 3x5.
- Регулируемый кронштейн в диапазоне $\pm 20^\circ$ (шаг регулировки 5°).
- Светильник мощностью до 80 Вт включительно может быть оборудован размыкателем электрической цепи. (светильник обесточивается при открытии крышки).
- Ударопрочное силикатное закалённое стекло, абразивостойкое.
- По СП 20.13330.2016. светильник соответствует 8 категории по снеговой нагрузке, 7 категории по ветровой нагрузке.
- Возможность установки на кронштейн с трубой диаметром 48/60/76 мм
- Минимальный срок службы 12 лет.
- 5 лет гарантии.



Типы КСС

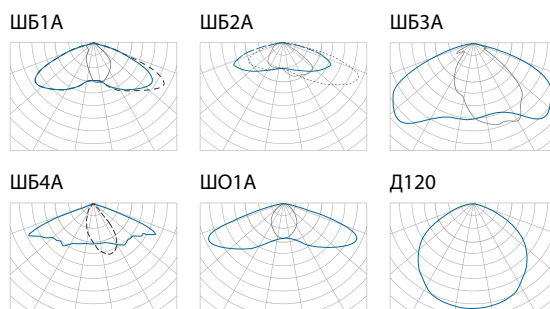

Наименование	Код	Мощность, Вт	Световой поток, лм	Масса макс., кг	
Волна М	GALAD Волна М LED-40-ШБ2А-IP66-У1(740/D/X/RAL7040/U50/TG/PRO/G2)(СТ-1)	21794	40	5 600	7,5
	GALAD Волна М LED-40-ШО1А-IP66-У1(740/D/X/RAL7040/U50/TG/PRO/G2)(СТ-1)	21802	40	6 000	
	GALAD Волна М LED-40-Д120-IP66-У1(740/D/X/RAL7040/U50/TG/PRO/G2)(СТ-1)	21790	40	6 400	
	GALAD Волна М LED-60-ШБ2А-IP66-У1(740/D/X/RAL7040/U50/TG/PRO/G2)(СТ-1)	21554	60	8 400	7,5
	GALAD Волна М LED-60-ШБ3А-IP66-У1(740/D/X/RAL7040/U50/TG/PRO/G2)(СТ-1)	21814	60	9 000	
	GALAD Волна М LED-60-ШО1А-IP66-У1(740/D/X/RAL7040/U50/TG/PRO/G2)(СТ-1)	21818	60	9 000	
	GALAD Волна М LED-60-Д120-IP66-У1(740/D/X/RAL7040/U50/TG/PRO/G2)(СТ-1)	21806	60	9 600	7,5
	GALAD Волна М LED-80-ШБ3А-IP66-У1(740/D/X/RAL7040/U50/TG/PRO/G2)(СТ-1)	21830	80	12 000	
	GALAD Волна М LED-80-ШО1А-IP66-У1(740/D/X/RAL7040/U50/TG/PRO/G2)(СТ-1)	21834	80	12 000	
	GALAD Волна М LED-80-Д120-IP66-У1(740/D/X/RAL7040/U50/TG/PRO/G2)(СТ-1)	21822	80	12 800	7,5
	GALAD Волна М LED-100-ШБ2А-IP66-У1(740/D/X/RAL7040/U50/TG/PRO/G2)(СТ-1)	21729	100	14 000	
	GALAD Волна М LED-100-ШО1А-IP66-У1(740/D/X/RAL7040/U50/TG/PRO/G2)(СТ-1)	21737	100	15 000	
	GALAD Волна М LED-100-Д120-IP66-У1(740/D/X/RAL7040/U50/TG/PRO/G2)(СТ-1)	21725	100	16 000	7,5
	GALAD Волна М LED-120-ШБ2А-IP66-У1(740/D/X/RAL7040/U50/TG/PRO/G2)(СТ-1)	21745	120	16 800	
	GALAD Волна М LED-120-ШБ3А-IP66-У1(740/D/X/RAL7040/U50/TG/PRO/G2)(СТ-1)	21749	120	18 000	
	GALAD Волна М LED-120-Д120-IP66-У1(740/D/X/RAL7040/U50/TG/PRO/G2)(СТ-1)	21740	120	19 200	7,5
	GALAD Волна М LED-140-ШБ2А-IP66-У1(740/D/X/RAL7040/U50/TG/PRO/G2)(СТ-1)	21398	140	19 600	
	GALAD Волна М LED-140-ШБ3А-IP66-У1(740/D/X/RAL7040/U50/TG/PRO/G2)(СТ-1)	21776	140	21 000	
	GALAD Волна М LED-140-ШО1А-IP66-У1(740/D/X/RAL7040/U50/TG/PRO/G2)(СТ-1)	21784	140	21 000	
	GALAD Волна М LED-140-Д120-IP66-У1(740/D/X/RAL7040/U50/TG/PRO/G2)(СТ-1)	21761	140	22 400	
GALAD Волна М LED-140-ШБ1А-IP66-У1(740/D/X/RAL7040/U50/TG/MAX/G2)(СТ-1)	21287	140	21 700		
GALAD Волна М LED-140-ШБ2А-IP66-У1(740/D/X/RAL7040/U50/TG/MAX/G2)(СТ-1)	21768	140	20 300		
GALAD Волна М LED-140-ШБ3А-IP66-У1(740/D/X/RAL7040/U50/TG/MAX/G2)(СТ-1)	21775	140	21 700		
GALAD Волна М LED-140-ШО1А-IP66-У1(740/D/X/RAL7040/U50/TG/MAX/G2)(СТ-1)	21783	140	21 700		
GALAD Волна М LED-140-Д120-IP66-У1(740/D/X/RAL7040/U50/TG/MAX/G2)(СТ-1)	21760	140	22 820		
GALAD Волна М LED-150-ШБ2А-IP66-У1(740/D/X/RAL7040/U50/TG/PRO/G2)(СТ-1)	22736	150	21 000	7,5	

* У1 – Согласно ГОСТ 15150-69 (п. 2.8) нижнее рабочее значение температуры воздуха установлено -40°C.

Расшифровка номенклатуры и возможные модификации

GALAD Волна **1** **2** **3** **4** **5** **6** **7** **8** **9** **10** **11** **12** **13** **14**
 GALAD Волна **M** LED- **40** - **ШБ1А** - **IP66** - **У1** (**740** / **D** / **X** / **RAL7040** / **U50** / **TG** / **PRO** / **G2**) (**СТ-1**)

1	Тип корпуса:	M – Мини.
2	Мощность:	40 Вт.
3	Тип оптики:	ШБ1А, ШБ2А, ШБ3А, ШБ4А – Широкая боковая; ШО1А – Широкая осевая; Д120 – Косинусная (Диффузная).
4	Степень защиты:	IP66.
5	Климатическое исполн.:	У1; УХЛ1 – (исполнение COLD STARTUP, рабочий температурный диапазон от -60 до +40°C).
6	Индекс цветопередачи:	7 – CRI≥70 Ra; 8 – CRI≥80 Ra; 9 – CRI≥90 Ra.
	Цветовая температура ±10%:	27 – 2 700 К; 30 – 3 000 К; 40 – 4 000 К; 50 – 5 000 К.
7	Тип источника питания:	D – электронный; D+ICLZ – Электронный ИП и ограничитель пусковых токов.
8	Варианты управления:	X – Отсутствует; PLCB (БРИЗ); PLCQ (КУЛОН); PLCR (Рассвет); NEMA; 0-10V+PLC(X); 0-10V+NEMA; D4I+Zhaga; Miniphotocell; Ampdimm; AstroDimming.
9	Цвет корпуса:	RAL7040; 9005 (иной цвет RAL по запросу).
10	Способ установки:	U50 – Консоль, диаметр 50 мм; U60 – Консоль, диаметр 60 мм; U76 – Консоль, диаметр 76 мм.
11	Тип защитного стекла:	TG – Силикатное закалённое; X – Отсутствует.
12	Эффективность:	PRO – Высокая эффективность лм/Вт; ST – Стандартная эффективность лм/Вт; MAX – Увеличенная эффективность лм/Вт.
13	Номер поколения:	G1 – Первое поколение; G2 – Второе поколение.
14	Проектные аббревиатуры:	СТП – Сертификат происхождения.

Урбан

Zhaga
NEMA
DALI
Astro
PLC
0-10

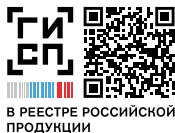

**ПРОВЕРЕНО
LUMEN**



IP66 IK08 Степень защиты	I Класс защиты от поражения эл. током	>0,96 Кэффициент мощности
4 000 K 2 700, 3 000, 5 000 K Цветовая температура	≥70 Ra ≥80 Ra Индекс цветопередачи	-40... +40 °C -60... +40 °C Температура эксплуатации
менее 3% Кэффициент пульсации	У1 УХЛ1 Климатическое исполнение	4 кВ (L-N-Рe) 10 кВ Защита от микросекундных импульсов
230 ±10% В Напряжение питания	Соответствует ТР ТС «Электромагнитная совместимость тех. средств» ТР ТС 020/2011; «О безопасности низковольтного оборудования» ТР ТС 004/2011.	

Особенности

- Соответствует требованиям СТО АВТОДОР 2.34-2017 «Технические требования к светодиодным светильникам».
- Литой под давлением лёгкий коррозионно-стойкий алюминиевый корпус с порошковым покрытием.
- Все компоненты подключаются с помощью легкозажимных клемм. Автоматическое отключение от сети при открытии крышки.
- Групповая вторичная оптика из поликарбоната обеспечивает эффективность до 90%.
- Защита от КЗ, защита от перегрева, наличие самовосстанавливающейся защиты от подачи линейного напряжения 380 В.
- Защитное силикатное закалённое стекло.
- Замену светодиодного модуля и источника питания можно осуществлять на объекте.
- Светильник на 98% состоит из перерабатываемых материалов. Отсутствие герметиков и клеевых соединений.
- Встроенное автономное управление: в светильник может быть записана программа управления световым потоком.
- Цвет корпуса по умолчанию RAL7040.
- 5 лет гарантии.

Типы КСС

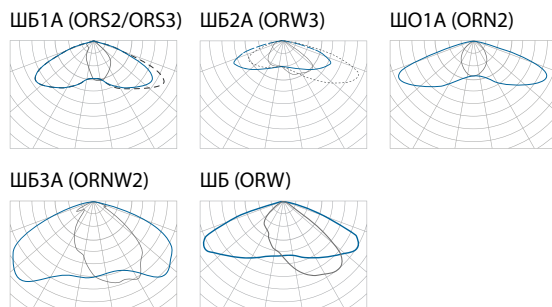

Безинструментальный доступ к эл. отсеку



Наименование	Код	Мощность, Вт	Световой поток, лм	Масса макс., кг	
Урбан S	GALAD Урбан S LED-40-ШБ/У50(6000/740/RAL7040/0/ORS2/GEN1)	18046	40	6 000	6,8*
	GALAD Урбан S LED-40-ШО/У50 (6000/740/RAL7040/0/ORN2/GEN1)	18047	40	6 000	
	GALAD Урбан S LED-60-ШБ/У50 (9000/740/RAL7040/0/ORS2/GEN1)	18048	60	9 000	
	GALAD Урбан S LED-60-ШО/У50 (9000/740/RAL7040/0/ORN2/GEN1)	18049	60	9 000	
	GALAD Урбан S LED-80-ШБ/У50 (12000/740/RAL7040/0/ORS2/GEN1)	18050	80	12 000	
	GALAD Урбан S LED-80-ШО/У50 (12000/740/RAL7040/0/ORN2/GEN1)	18051	80	12 000	
	GALAD Урбан S LED-40-ШБ/У50 (740/RAL7040/0/ORS3/GEN1) (СТ-1)	18758	40	6 000	
	GALAD Урбан S LED-60-ШБ/У50 (740/RAL7040/0/ORS3/GEN1) (СТ-1)	18759	60	9 000	
	GALAD Урбан S LED-80-ШБ/У50 (740/RAL7040/0/ORS3/GEN1) (СТ-1)	18760	80	12 000	
Урбан M	GALAD Урбан M LED-100-ШО/У50 (15000/740/RAL7040/0/ORN2/GEN1)	18109	100	15 000	9,8*
	GALAD Урбан M LED-100-ШБ/У50 (15000/740/RAL7040/0/ORS2/GEN1)	18110	100	15 000	
	GALAD Урбан M LED-120-ШБ/У50 (18000/740/RAL7040/0/ORS2/GEN1)	18052	120	18 000	
	GALAD Урбан M LED-120-ШО/У50 (18000/740/RAL7040/0/ORN2/GEN1)	18053	120	18 000	
	GALAD Урбан M LED-140-ШБ/У50 (21000/740/RAL7040/0/ORS2/GEN1)	18054	140	21 000	
	GALAD Урбан M LED-140-ШО/У50 (21000/740/RAL7040/0/ORN2/GEN1)	18055	140	21 000	
	GALAD Урбан M LED-160-ШБ/У50 (24000/740/RAL7040/0/ORS2/GEN1)	18056	160	24 000	
	GALAD Урбан M LED-160-ШО/У50 (24000/740/RAL7040/0/ORN2/GEN1)	18057	160	24 000	
	GALAD Урбан M LED-100-ШБ/У50 (740/RAL7040/0/ORS3/GEN1) (СТ-1)	18761	100	15 000	
	GALAD Урбан M LED-120-ШБ/У50 (740/RAL7040/0/ORS3/GEN1) (СТ-1)	18762	120	18 000	
Урбан L	GALAD Урбан L LED-200-ШБ/У50 (30000/740/RAL7040/0/ORS2/GEN1)	18058	200	30 000	13*
	GALAD Урбан L LED-200-ШО/У50 (30000/740/RAL7040/0/ORN2/GEN1)	18059	200	30 000	
	GALAD Урбан L LED-250-ШБ/У50 (37500/740/RAL7040/0/ORS2/GEN1)	18060	250	37 500	
	GALAD Урбан L LED-250-ШО/У50 (37500/740/RAL7040/0/ORN2/GEN1)	18061	250	37 500	
	GALAD Урбан L LED-300-ШБ/У50 (45000/740/RAL7040/0/ORS2/GEN1)	18062	300	45 000	
	GALAD Урбан L LED-300-ШО/У50 (45000/740/RAL7040/0/ORN2/GEN1)	18063	300	45 000	
	GALAD Урбан L LED-200-ШБ/У50 (740/RAL7040/0/ORS3/GEN1) (СТ-1)	18763	200	30 000	

* Масса светильника без узла крепления

Расшифровка номенклатуры и возможные модификации

GALAD Урбан ¹S LED - ²40 - ³ШБ / ⁴У50 (⁵6000 / ⁶740 / ⁷RAL7040 / ⁸0 / ⁹ORS2 / ¹⁰GEN1)

1	Тип корпуса:	S – Малый; M – Средний; L – Большой.
2	Мощность:	40 Вт.
3	Тип оптики:	ШБ – Широкая боковая; ШО – Широкая осевая.
4	Тип крепления:	У – Универсальный; 50 / 60 / 76 – Диаметр, мм.
5	Световой поток:	6 000 лм
6	Индекс цветопередачи:	7 – CRI≥70; 8 – CRI≥80.
	Цветовая температура:	27 – 2 700 К; 30 – 3 000 К; 40 – 4 000 К; 50 – 5 000 К.
7	Цвет корпуса:	RAL7040; Interpon YW360F.
8	Варианты управления:	0 – Без управления; 1 – DALI; 2 – 0-10 В; 3 – Dimmer; 24 – PLC+ 1-10 В; 14 – PLC+ DALI; 25 – NEMA+ 1-10 В; 15 – NEMA+ DALI.
9	Наименование линзы:	ORS2 / ORW3 / ORNW2 – ШБ; ORN2 – ШО; ORW – ШБ.
10	Номер поколения:	GEN1.
Доп.	Проектные аббревиатуры:	СТ1 – Сертификат происхождения.

Галеон

Zhaga
NEMA
DALI
D4i
PLC
0-10

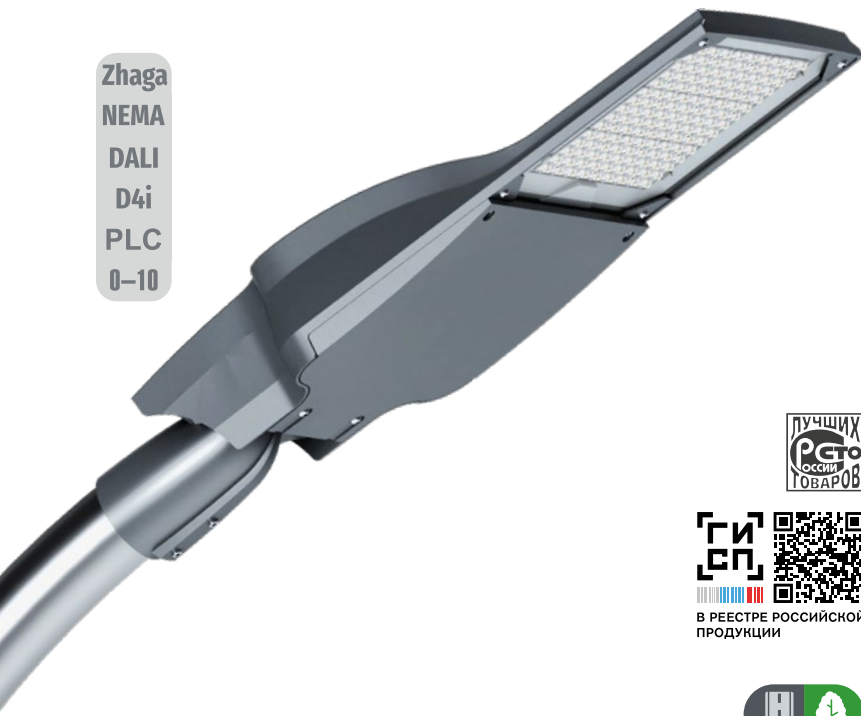

IP66 IK08 Степень защиты	I Класс защиты от поражения эл. током	>0,96 Кэффициент мощности
4 000 K 2 700, 3 000, 5 000 K Цветовая температура	≥70 Ra ≥80 Ra Индекс цветопередачи	менее 5% Кэффициент пульсации
230 ±10% В Напряжение питания	У1 УХЛ1 Климатическое исполнение	4 кВ (L-N) 6 кВ (L-N-Pe) 10 кВ (L-N-Pe) Защита от микросекундных импульсов
Соответствует ТР ТС «Электромагнитная совместимость тех. средств» ТР ТС 020/2011; «О безопасности низковольтного оборудования» ТР ТС 004/2011.		

Особенности

- Корпус из коррозионно-стойкого алюминиевого сплава с порошковым покрытием. Изготовлен методом литья под давлением.
- Современная групповая вторичная оптика из поликарбоната обеспечивает эффективность до 90%.
- Защита от КЗ, защита от перегрева.
- Наличие самовосстанавливающейся защиты от подачи линейного напряжения 380 В.
- Защитное силикатное закалённое стекло.
- Замену светодиодного модуля и источника питания можно осуществлять на объекте.
- Полностью перерабатываемые материалы.
- Без использования клея.
- Цвет корпуса по умолчанию RAL7040.
- 5 лет гарантии.

Типы КСС

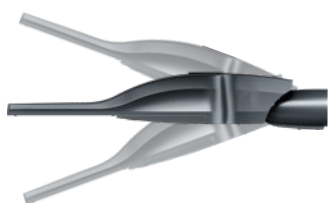
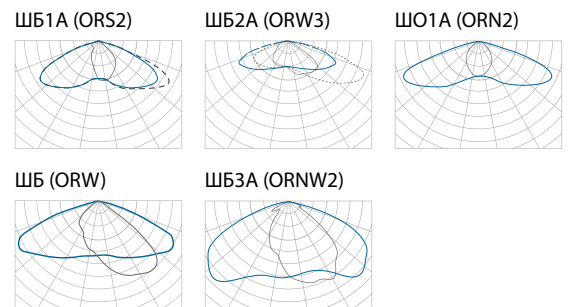

Лёгкий доступ к эл. отсеку



Таблица модификаций

Наименование	Код	Мощность, Вт	Световой поток, лм	Масса макс., кг	
Галеон XS	GALAD Галеон XS LED-20-ШБ/У50 (3000/740/RAL7040/0/ORS2/GEN1)	18027	20	3 000	6
	GALAD Галеон XS LED-20-ШО/У50 (3000/740/RAL7040/0/ORN2/GEN1)	18028	20	3 000	
	GALAD Галеон XS LED-30-ШБ/У50 (4500/740/RAL7040/0/ORS2/GEN1)	18029	30	4 500	
	GALAD Галеон XS LED-30-ШО/У50 (4500/740/RAL7040/0/ORN2/GEN1)	18030	30	4 500	
Галеон S	GALAD Галеон S LED-40-ШБ/У50 (6000/740/RAL7040/0/ORS2/GEN1)	18031	40	6 000	7,5
	GALAD Галеон S LED-40-ШО/У50 (6000/740/RAL7040/0/ORN2/GEN1)	18032	40	6 000	
	GALAD Галеон S LED-60-ШБ/У50 (9200/740/RAL7040/0/ORS2/GEN1)	18033	60	9 200	
	GALAD Галеон S LED-60-ШО/У50 (9200/740/RAL7040/0/ORN2/GEN1)	18034	60	9 200	
	GALAD Галеон S LED-80-ШБ/У50 (12000/740/RAL7040/0/ORS2/GEN1)	18035	80	12 000	
	GALAD Галеон S LED-80-ШО/У50 (12000/740/RAL7040/0/ORN2/GEN1)	18036	80	12 000	
	GALAD Галеон S LED-40-ШБ/У50 (740/RAL7040/0/ORS3/GEN1) (CT-1)	18764	40	6 000	
	GALAD Галеон S LED-60-ШБ/У50 (740/RAL7040/0/ORS3/GEN1) (CT-1)	18765	60	9 000	
	GALAD Галеон S LED-80-ШБ/У50 (740/RAL7040/0/ORS3/GEN1) (CT-1)	18766	80	12 000	
Галеон L	GALAD Галеон L LED-100-ШБ/У50 (15000/740/RAL7040/0/ORS2/GEN1)	18037	100	15 000	12
	GALAD Галеон L LED-100-ШО/У50 (15000/740/RAL7040/0/ORN2/GEN1)	18038	100	15 000	
	GALAD Галеон L LED-120-ШБ/У50 (18000/740/RAL7040/0/ORS2/GEN1)	18039	120	18 000	
	GALAD Галеон L LED-120-ШО/У50 (18000/740/RAL7040/0/ORN2/GEN1)	18040	120	18 000	
	GALAD Галеон L LED-140-ШБ/У50 (21000/740/RAL7040/0/ORS2/GEN1)	18041	140	21 000	
	GALAD Галеон L LED-140-ШО/У50 (21000/740/RAL7040/0/ORN2/GEN1)	18042	140	21 000	
	GALAD Галеон L LED-160-ШБ/У50 (24000/740/RAL7040/0/ORS2/GEN1)	18043	160	24 000	
	GALAD Галеон L LED-160-ШО/У50 (24000/740/RAL7040/0/ORN2/GEN1)	18044	160	24 000	
	GALAD Галеон L LED-100-ШБ/У50 (740/RAL7040/0/ORS3/GEN1) (CT-1)	18769	100	15 000	
	GALAD Галеон L LED-120-ШБ/У50 (740/RAL7040/0/ORS3/GEN1) (CT-1)	18770	120	18 000	12
	GALAD Галеон L LED-180-ШБ1А-IP66-УХЛ1(740/D/X/RAL7040/U50/TG/PRO/G1)	22752	180	26 100	
	GALAD Галеон L LED-180-ШБ2А-IP66-УХЛ1(740/D/X/RAL7040/U50/TG/PRO/G1)	22753	180	27 000	
	GALAD Галеон L LED-200-ШБ1А-IP66-УХЛ1(740/D/X/RAL7040/U50/TG/PRO/G1)	22754	200	30 000	
	GALAD Галеон L LED-200-ШБ2А-IP66-УХЛ1(740/D/X/RAL7040/U50/TG/PRO/G1)	22755	200	29 000	
	GALAD Галеон L LED-220-ШБ1А-IP66-УХЛ1(740/D/X/RAL7040/U50/TG/PRO/G1)	22756	220	33 000	
	GALAD Галеон L LED-220-ШБ2А-IP66-УХЛ1(740/D/X/RAL7040/U50/TG/PRO/G1)	22757	220	31 900	
	GALAD Галеон L LED-240-ШБ1А-IP66-УХЛ1(740/D/X/RAL7040/U50/TG/PRO/G1)	22758	240	36 000	
	GALAD Галеон L LED-240-ШБ2А-IP66-УХЛ1(740/D/X/RAL7040/U50/TG/PRO/G1)	22653	240	34 800	

Расшифровка номенклатуры и возможные модификации

GALAD Галеон ¹S LED - ²40 - ³ШБ / ⁴У50 (⁵6000 / ⁶740 / ⁷RAL7040 / ⁸0 / ⁹ORS2 / ¹⁰GEN1)

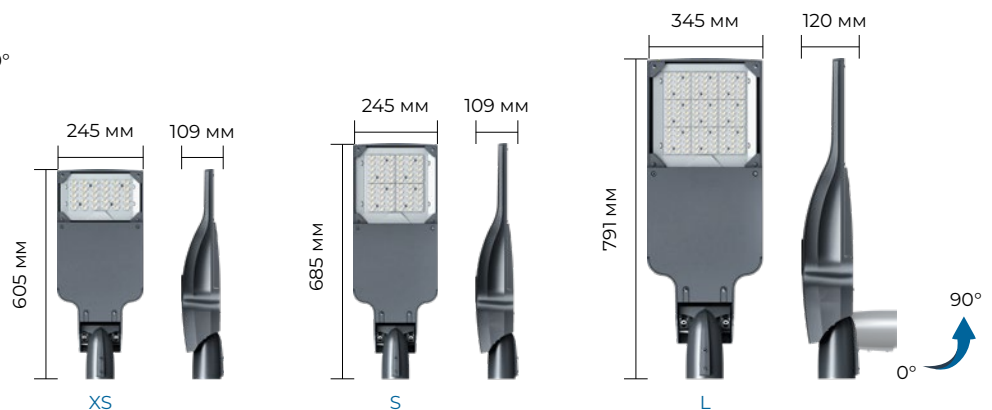
GALAD Галеон ¹L LED - ²180 - ³ШБ1А - ⁴IP66 - ⁵УХЛ1 (⁶740 / ⁷D / ⁸X / ⁹RAL7040 / ¹⁰U50 / ¹¹TG / ¹²PRO / ¹³G1)

1	Тип корпуса:	XS – Микро; S – Малый; L – Большой.
2	Мощность:	40 Вт.
3	Тип оптики:	ШБ, ШБ1А, ШБ2А, ШБ3А – Широкая боковая; ШО, ШО1А – Широкая осевая.
4	Тип крепления / Степень защиты:	У – Универсальный; 50 / 60 – Диаметр, мм. IP66.
5	Световой поток / Климатическое исполн.:	6 000 лм УХЛ1; У1.
6	Индекс цветопередачи:	7 – CRI≥70; 8 – CRI≥80.
	Цветовая температура:	27 – 2 700 К; 30 – 3 000 К; 40 – 4 000 К; 50 – 5 000 К.
7	Цвет корпуса / Тип источника питания:	RAL7040; Interpon YW360F. D – электронный; D+ICLZ – Электронный ИП и ограничитель пусковых токов; D+10kV – Электронный ИП и УЗИП.
8	Варианты управления:	0 – Без управления; 1 – DALI; 2 – 0-10 В; 3 – Dimmable; 24 – PLC+1-10 В; 14 – PLC+DALI; 25 – NEMA+1-10 В; 15 – NEMA+DALI. X – Отсутствует; PLCB (БРИЗ); PLCQ (КУЛОН); PLCR (Рассвет); NEMA; 0-10V+PLC(X); 0-10V+NEMA; D4I+Zhaga; Miniphotocell; Ampdim; AstroDimming.
9	Наименование линзы / Цвет корпуса:	ORS2 / ORW3 / ORNW2 – ШБ; ORN2 – ШО; ORW – ШБ. RAL9005.
10	Номер поколения / Способ установки:	GEN1 – Первое поколение. U50 – Консоль, диаметр 50 мм; U60 – Консоль, диаметр 60 мм.
11	Тип защитного стекла:	TG – Силикатное закалённое.
12	Эффективность:	PRO – Высокая эффективность лм/Вт; ST – Стандартная эффективность лм/Вт; MAX – Увеличенная эффективность лм/Вт.
13	Номер поколения:	G1 – Первое поколение; G2 – Второе поколение.
Доп.	Проектные аббревиатуры:	CT1 – Сертификат происхождения.

Омега 2

Zhaga
NEMA
DALI
D4i
PLC
0-10

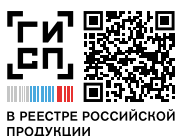

IP66 IK08 Степень защиты	I Класс защиты от поражения эл. током	>0,95 Кэффициент мощности
4 000 K 2 700, 3 000, 5 000 K Цветовая температура	≥70 Ra ≥80 Ra Индекс цветопередачи	-40... +40 °C -60... +40 °C Температура эксплуатации
менее 3% Кэффициент пульсации	У1 УХЛ1 Климатическое исполнение	4 кВ (L-N) 6 кВ (L-N-Pe) 10 кВ (L-N-Pe) Защита от микросекундных импульсов
230 ±10% В Напряжение питания	Соответствует ТР ТС «Электромагнитная совместимость тех. средств» ТР ТС 020/2011; «О безопасности низковольтного оборудования» ТР ТС 004/2011.	

Особенности

- Корпус из коррозионно-стойкого алюминиевого сплава с порошковым покрытием. Изготовлен методом литья под давлением.
- Доступ в электрический отсек сверху и быстрый доступ к монтажной колодке при подключении, что обеспечивает удобство монтажа.
- Групповая вторичная оптика из поликарбоната обеспечивает эффективность до 90%.
- Защита от КЗ, защита от перегрева, самовосстанавливающаяся защита от подачи линейного напряжения 380 В.
- Защитное силикатное закалённое стекло.
- Корпус светильника собран без использования герметика и клея.
- Изделие разборное, материалы полностью перерабатываемые.
- Цвет корпуса по умолчанию RAL7040.
- 5 лет гарантии.

Типы КСС

ШБ1А (ORS2)

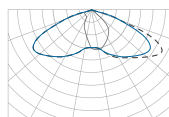

ШБ3А (ORNW2)

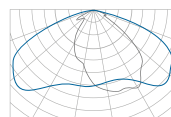

ШО1А (ORN2)

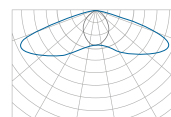

PCL

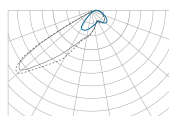

PCR

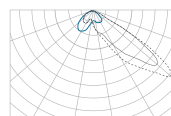

Наименование	Код	Мощность, Вт	Световой поток, лм	Масса макс., кг		
Омега 2	GALAD Омега LED-40-ШБ/У50 (5900/740/RAL7040/W/0/ORS2/GEN2)	17613	40	5 900	8,5	
	GALAD Омега LED-40-ШО/У50 (5900/740/RAL7040/W/0/ORN2/GEN2)	17868	40	5 900		
	GALAD Омега LED-60-ШБ/У50 (9000/740/RAL7040/W/0/ORS2/GEN2)	17614	60	9 000		
	GALAD Омега LED-60-ШО/У50 (9000/740/RAL7040/W/0/ORN2/GEN2)	17869	60	9 000		
	GALAD Омега LED-80-ШБ/У50 (11800/740/RAL7040/W/0/ORS2/GEN2)	17615	80	11 800		
	GALAD Омега LED-80-ШО/У50 (11800/740/RAL7040/W/0/ORN2/GEN2)	17870	80	11 800		
	GALAD Омега LED-100-ШБ/У50 (15000/740/RAL7040/W/0/ORS2/GEN2)	17607	100	15 000		
	GALAD Омега LED-100-ШО/У50 (15000/740/RAL7040/W/0/ORN2/GEN2)	17865	100	15 000		
	GALAD Омега LED-120-ШБ/У50 (18000/740/RAL7040/W/0/ORS2/GEN2)	17611	120	18 000		
	GALAD Омега LED-120-ШО/У50 (18000/740/RAL7040/W/0/ORN2/GEN2)	17866	120	18 000		
	GALAD Омега LED-140-ШБ/У50 (21000/740/RAL7040/W/0/ORS2/GEN2)	17612	140	21 000	8,5	
	GALAD Омега LED-140-ШО/У50 (21000/740/RAL7040/W/0/ORN2/GEN2)	17867	140	21 000		
	GALAD Омега LED-40-ШБ/У50 (740/RAL7040/G/0/ORS2/GEN2) (СТ-1)	18772	40	5 900		
	GALAD Омега LED-60-ШБ/У50 (740/RAL7040/G/0/ORS2/GEN2) (СТ-1)	18773	60	9 000		
	GALAD Омега LED-80-ШБ/У50 (740/RAL7040/G/0/ORS2/GEN2) (СТ-1)	18774	80	11 800		
	GALAD Омега LED-40-PCL-IP66-У1(740/D/X/RAL7040/U50/TG/PRO/G2)	22740	40	5 600		8,5
	GALAD Омега LED-40-PCR-IP66-У1(740/D/X/RAL7040/U50/TG/PRO/G2)	22741	40	5 600		
	GALAD Омега LED-60-PCL-IP66-У1(740/D/X/RAL7040/U50/TG/PRO/G2)	22742	60	8 400		
	GALAD Омега LED-60-PCR-IP66-У1(740/D/X/RAL7040/U50/TG/PRO/G2)	22743	60	8 400		
	GALAD Омега LED-80-PCL-IP66-У1(740/D/X/RAL7040/U50/TG/PRO/G2)	22744	80	11 200		
GALAD Омега LED-80-PCR-IP66-У1(740/D/X/RAL7040/U50/TG/PRO/G2)	22745	80	11 200			
GALAD Омега LED-100-PCL-IP66-У1(740/D/X/RAL7040/U50/TG/PRO/G2)	22746	100	14 000			
GALAD Омега LED-100-PCR-IP66-У1(740/D/X/RAL7040/U50/TG/PRO/G2)	22747	100	14 000			
GALAD Омега LED-120-PCL-IP66-У1(740/D/X/RAL7040/U50/TG/PRO/G2)	22748	120	16 800			
GALAD Омега LED-120-PCR-IP66-У1(740/D/X/RAL7040/U50/TG/PRO/G2)	22749	120	16 800			
GALAD Омега LED-140-PCL-IP66-У1(740/D/X/RAL7040/U50/TG/PRO/G2)	22751	140	19 600	8,5		
GALAD Омега LED-140-PCR-IP66-У1(740/D/X/RAL7040/U50/TG/PRO/G2)	22750	140	19 600			

* У1 – Согласно ГОСТ 15150-69 (п. 2.8) нижнее рабочее значение температуры воздуха установлено -40°C.

Расшифровка номенклатуры и возможные модификации

GALAD Омега LED - ¹40 - ²ШБ / ³У50 (⁴5900 / ⁵740 / ⁶RAL7040 / ⁷W / ⁸0 / ⁹ORS2 / ¹⁰GEN2)

GALAD Омега LED - ¹40 - ²PCL - ³IP66 - ⁴У1 (⁵740 / ⁶D / ⁷X / ⁸RAL7040 / ⁹U50 / ¹⁰TG / ¹¹PRO / ¹²G2)

1	Мощность:	40 Вт.
2	Тип оптики:	ШБ – Широкая боковая; ШО – Широкая осевая; PCL – Специальная для ПП (Пешеходных переходов): Левая; PCR – Специальная для ПП (Пешеходных переходов): Правая.
3	Тип крепления / Степень защиты:	У – Универсальный; 50 / 60 – Диаметр, мм. IP66.
4	Световой поток / Климатическое исполн.:	5 900 лм. У1; УХЛ1 – (исполнение COLD STARTUP, рабочий температурный диапазон от -60 до +40°C).
5	Индекс цветопередачи:	7 – CRI≥70; 8 – CRI≥80.
	Цветовая температура:	27 – 2 700 К; 30 – 3 000 К; 40 – 4 000 К; 50 – 5 000 К.
6	Цвет корпуса / Тип источника питания:	RAL7040; RAL7035; RAL9023; RAL9005; RAL2010; Interpon YW360F. D – электронный; D+ICLZ – Электронный ИП и ограничитель пусковых токов; D+10kV – Электронный ИП и УЗИП.
7	Цвет шелкографии стекла / Варианты управления:	W – RAL9003; G – RAL7040. X – Отсутствует; PLCB (БРИЗ); PLCQ (КУЛОН); PLCR (Рассвет); NEMA; 0-10V+PLC(X); 0-10V+NEMA; D4i+Zhaga; Miniphotocell; Ampdim; AstroDimming.
8	Варианты управления / Цвет корпуса:	0 – Без управления; 1 – DALI; 2 – 0-10 В; 3 – Dimmable; 24 – PLC+1-10 В; 14 – PLC+DALI; 25 – NEMA+1-10 В; 15 – NEMA+DALI. RAL7040.
9	Наименование линзы / Способ установки:	ORS2 / ORNW2 – ШБ; ORN2 – ШО; PCR / PCL – Пешеходный переход. U50 – Консоль, диаметр 50 мм; U60 – Консоль, диаметр 60 мм.
10	Номер поколения / Тип защитного стекла:	GEN2 – Второе поколение. TG – Силикатное закалённое.
11	Эффективность:	PRO – Высокая эффективность лм/Вт; ST – Стандартная эффективность лм/Вт; MAX – Увеличенная эффективность лм/Вт.
12	Номер поколения:	G1 – Первое поколение; G2 – Второе поколение.
Доп.	Проектные аббревиатуры:	СТ1 – Сертификат происхождения.

Триумф

Astro
PLC
0-10

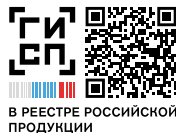

ПРОВЕРЕНО
LUMEN



IP65 опт. отсек IP67 блок пит. Степень защиты	I Класс защиты от поражения эл. током	>0,95 Коэффициент мощности
4 000 К 2 700, 3 000, 5 000 К Цветовая температура	≥70 Ra ≥80 Ra Индекс цветопередачи	-45... +40 °С Температура эксплуатации
менее 1% Коэффициент пульсации	У1 Климатическое исполнение	4 кВ (L-N) 6 кВ (L-N-Pe) 10 кВ (L-N-Pe) Защита от микросекундных импульсов
230 ±10% В Напряжение питания	Соответствует ТР ТС «Электромагнитная совместимость тех. средств» ТР ТС 020/2011; «О безопасности низковольтного оборудования» ТР ТС 004/2011.	

Особенности

- Корпус из штампованного алюминия с порошковым покрытием.
- Групповая вторичная оптика из поликарбоната обеспечивает эффективность до 90%.
- Защита от КЗ и ХХ, защита от перегрева.
- Защитный рассеиватель из ПММА.
- Цвет корпуса по умолчанию RAL9023.
- 5 лет гарантии.

Типы КСС

ШБ1А (ORS2)

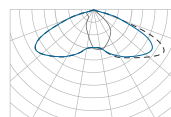

ШБ3А (ORNW2)

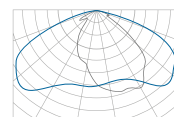

ШО1А (ORN2)

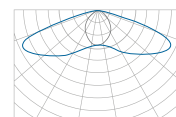

Безинструментальный доступ к эл. отсеку



40-100 Вт

120-160 Вт

Наименование	Код	Мощность, Вт	Световой поток, лм	Масса макс., кг	
Триумф 40–100 Вт	GALAD Триумф LED-40-ШБ/К50 (6000/740/RAL9023/0/ORS2/GEN1)	17325	40	6 000	3
	GALAD Триумф LED-40-ШО/К50 (6000/740/RAL9023/0/ORN2/GEN1)	17844	40	6 000	
	GALAD Триумф LED-40-ШО/К50 (SvG/827/RAL9023/0/ORN2/GEN1)	18103	40	5 000	
	GALAD Триумф LED-60-ШБ/К50 (9000/740/RAL9023/0/ORS2/GEN1)	17330	60	9 000	
	GALAD Триумф LED-60-ШО/К50 (9000/740/RAL9023/0/ORN2/GEN1)	17845	60	9 000	
	GALAD Триумф LED-60-ШО/К50 (SvG/827/RAL9023/0/ORN2/GEN1)	18104	60	7 500	
	GALAD Триумф LED-70-ШО/К50 SvG	16682	70	8 750	
	GALAD Триумф LED-80-ШБ/К50 (12000/740/RAL9023/0/ORS2/GEN1)	17337	80	12 000	
	GALAD Триумф LED-80-ШО/К50 (12000/740/RAL9023/0/ORN2/GEN1)	17846	80	12 000	
	GALAD Триумф LED-90-ШО/К50 (SvG/827/RAL9023/0/ORN2/GEN1)	18151	90	11 250	
	GALAD Триумф LED-100-ШБ/К50 (15000/740/RAL9023/0/ORS2/GEN1)	17306	100	15 000	
	GALAD Триумф LED-100-ШО/К50 (15000/740/RAL9023/0/ORN2/GEN1)	17847	100	15 000	
	GALAD Триумф LED-40-ШБ/К50 (740/RAL9023/0/ORS2/GEN1) (CT-1)	18736	40	6 000	
	GALAD Триумф LED-60-ШБ/К50 (740/RAL9023/0/ORS2/GEN1) (CT-1)	18737	60	9 000	
	GALAD Триумф LED-80-ШБ/К50 (740/RAL9023/0/ORS2/GEN1) (CT-1)	18738	80	12 000	
Триумф 120–160 Вт	GALAD Триумф LED-120-ШБ/К50 (18000/740/RAL9023/0/ORS2/GEN1)	17310	120	18 000	4
	GALAD Триумф LED-120-ШО/К50 (18000/740/RAL9023/0/ORN2/GEN1)	17848	120	18 000	
	GALAD Триумф LED-130-ШО/К50 SvG	16684	130	16 250	
	GALAD Триумф LED-140-ШБ/К50 (21000/740/RAL9023/0/ORS2/GEN1)	17314	140	21 000	
	GALAD Триумф LED-140-ШО/К50 (21000/740/RAL9023/0/ORN2/GEN1)	17849	140	21 000	
	GALAD Триумф LED-160-ШБ/К50 (24000/740/RAL9023/0/ORS2/GEN1)	17850	160	24 000	
	GALAD Триумф LED-160-ШО/К50 (24000/740/RAL9023/0/ORN2/GEN1)	17851	160	24 000	
Аксессуар	Переходной поворотный кронштейн под трубу \varnothing 48	14862			

Расшифровка номенклатуры и возможные модификации

GALAD Триумф LED - 60 - ШБ / К50 (9000 / 740 / RAL9023 / 0 / ORS2 / GEN1)

1	Мощность:	60 Вт.
2	Тип оптики:	ШБ – Широкая боковая; ШО – Широкая осевая.
3	Тип крепления:	К – Консольный; 50 – Диаметр, мм.
4	Световой поток:	9 000 лм.
5	Индекс цветопередачи:	7 – CRI \geq 70; 8 – CRI \geq 80.
	Цветовая температура:	27 – 2 700 К; 30 – 3 000 К; 40 – 4 000 К; 50 – 5 000 К.
6	Цвет корпуса:	RAL9023.
7	Варианты управления:	0 – Без управления; 2 – 0-10 В; 3 – AstroDIM.
8	Наименование линзы:	ORS2 / ORNW2 – ШБ; ORN2 – ШО.
9	Номер поколения:	GEN1.
Доп.	Проектные аббревиатуры:	CT1 – Сертификат происхождения.
	Модификации:	SvG – Модификации для проекта «Светлый город».

Поворотный кронштейн

Поворотный кронштейн предназначен для регулирования угла наклона консольного светильника на 15°/30°/45°. Монтируется на вертикальные или Г – образные опоры с установочным размером под трубу диаметром 48 мм.

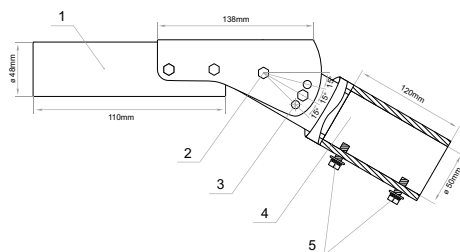

- Трубу кронштейна (4) установить на вертикальную или Г – образную опору \varnothing 48 мм и закрепить болтами (5);
- Ослабить болтовое соединение (2); при помощи болтового соединения (3) выставить нужный угол;
- Затянуть болтовое соединение (2 и 3);
- Закрепить светильник на трубу (1).

Триумф Страж

0-10



IP65 опт. отсек IP67 блок пит. Степень защиты	I Класс защиты от поражения эл. током	>0,95 Коэффициент мощности
4 000 К 2 700, 3 000, 5 000 К Цветовая температура	>70 Ra Индекс цветопередачи	-45... +40 °С Температура эксплуатации
менее 3% Коэффициент пульсации	У1 Климатическое исполнение	4 кВ (L-N) 6 кВ (L-N-Pe) 10 кВ (L-N-Pe) Защита от микросекундных импульсов
230 ±10% В Напряжение питания	Соответствует ТР ТС «Электромагнитная совместимость тех. средств» ТР ТС 020/2011; «О безопасности низковольтного оборудования» ТР ТС 004/2011.	

Особенности

- Для использования совместно с системами охранной сигнализации.
- В дежурном режиме включен с мощностью 30%, при получении сигнала от системы охраны периметра («сухой контакт») включается 100% мощность.
- Корпус из штампованного алюминия с порошковым покрытием.
- Современная групповая вторичная оптика из поликарбоната обеспечивает эффективность до 90%.
- Наличие гальванической развязки. Защита от КЗ и XX, защита от перегрева.
- Светильник крепится на кроштейн диаметром 50 мм.
- Защитное стекло PMMA.
- Цвет корпуса по умолчанию RAL9023.
- 5 лет гарантии.

Типы КСС

ШБ1А (ORS2)

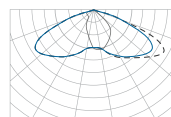

ШБ3А (ORNW2)

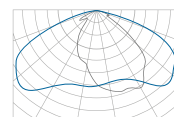

ШО1А (ORN2)

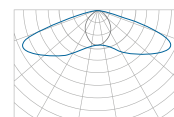

Безинструментальный доступ к эл. отсеку



40-100 Вт



120 Вт

Наименование	Код	Мощность в основном режиме, Вт	Мощность в аварийном режиме, Вт	Масса макс., кг
Триумф Страж 40–100 Вт	GALAD Триумф LED-40-ШБ1А-IP65-У1(740/D/0-10V+GUARD/RAL9023/C50/PMMA/PRO/G1)	21336	12	40
	GALAD Триумф LED-60-ШБ1А-IP65-У1(740/D/0-10V+GUARD/RAL9023/C50/PMMA/PRO/G1)	21337	18	60
	GALAD Триумф LED-80-ШБ1А-IP65-У1(740/D/0-10V+GUARD/RAL9023/C50/PMMA/PRO/G1)	21338	24	80
	GALAD Триумф LED-100-ШБ1А-IP65-У1(740/D/0-10V+GUARD/RAL9023/C50/PMMA/PRO/G1)	21339	30	100
Триумф Страж 120–160 Вт	GALAD Триумф LED-120-ШБ1А-IP65-У1 (740/D/1-10V+GUARD/RAL9023/CU50/PMMA/ST/G1)	21340	36	120
Аксессуар	Переходной поворотный кронштейн под трубу Ø 48	14862		

Расшифровка номенклатуры и возможные модификации

GALAD Триумф LED- ¹40- ²ШБ1А- ³IP65- ⁴У1 (⁵740/ ⁶D/ ⁷0-10V+GUARD/ ⁸RAL9023/ ⁹C50/ ¹⁰PMMA/ ¹¹PRO/ ¹²G1)

1	Мощность:	40 Вт.
2	Тип оптики:	ШБ1А – Широкая боковая.
3	Степень защиты:	IP65.
4	Климатическое исполн.:	У1.
5	Индекс цветопередачи:	7 – CRI≥70; 8 – CRI≥80.
	Цветовая температура:	27 – 2 700 К; 30 – 3 000 К; 40 – 4 000 К; 50 – 5 000 К.
6	Тип источника питания:	D – электронный; D+ICLZ – Электронный ИП и ограничитель пусковых токов; D+10kV – Электронный ИП и УЗИП.
7	Варианты управления:	0-10V+GUARD – Драйвер 0-10V + блок управления Страж (Дежурный режим 30% мощности, режим охраны периметра («сухой контакт») 100% мощности).
8	Цвет корпуса:	RAL9005.
9	Способ установки:	C50 – Кронштейн 50 мм без поворота; CU50 – Поворотный кронштейн 50 мм.
10	Тип защитного стекла:	PMMA.
11	Эффективность:	PRO – Высокая эффективность лм/Вт.
12	Номер поколения:	G1 – Первое поколение.
Доп.	Проектные аббревиатуры:	СТ1 – Сертификат происхождения.

Поворотный кронштейн

Поворотный кронштейн предназначен для регулирования угла наклона консольного светильника на 15°/30°/45°. Монтируется на вертикальные или Г – образные опоры с установочным размером под трубу диаметром 48 мм.

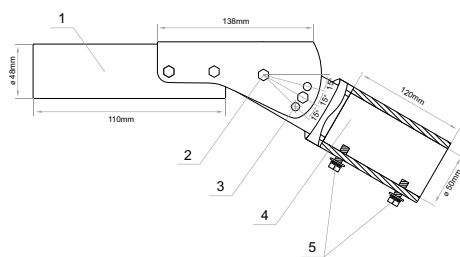

- Трубу кронштейна (4) установить на вертикальную или Г – образную опору Ø 48 мм и закрепить болтами (5);
- Ослабить болтовое соединение (2); при помощи болтового соединения (3) выставить нужный угол;
- Затянуть болтовое соединение (2 и 3);
- Закрепить светильник на трубу (1).

Схема подключения

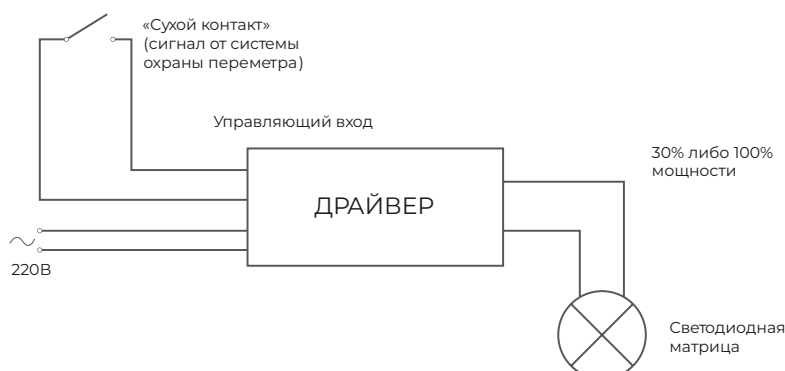

Победа

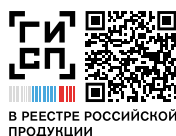

IP65/23 Степень защиты	I Класс защиты от поражения эл. током	>0,95 Кэффициент мощности
5 000 К Цветовая температура	>70 Ra >80 Ra Индекс цветопередачи	-60... +40 °С Температура эксплуатации
до 130 лм/Вт Световая отдача	УХЛ1 Климатическое исполнение	4 кВ (L-N-Pe) Защита от микросекундных импульсов
230 ±10% В Напряжение питания	Соответствует ТР ТС «Электромагнитная совместимость тех. средств» ТР ТС 020/2011; «О безопасности низковольтного оборудования» ТР ТС 004/2011.	

Особенности

- Корпус из штампованной стали с порошковым покрытием.
- Групповая вторичная оптика, обеспечивающая эффективность до 90%.
- Материал оптической части – поликарбонат.
- Наличие самовосстанавливающейся защиты от подачи линейного напряжения до 400 В.
- Поддерживает функцию управления по напряжению за счет плавного диммирования.
- Защитный рассеиватель из ПММА.
- Цвет корпуса по умолчанию RAL9023.
- 5 лет гарантии.

Типы КСС

ШБЗС

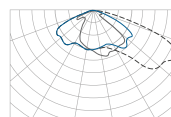

ШБ4К

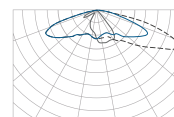

Д120

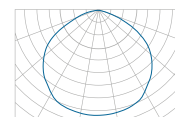

Безинструментальный доступ к эл. отсеку



Наименование	Код	Мощность, Вт	Световой поток, лм	Масса макс., кг	
Победа XS	GALAD Победа XS LED-40-Д120-IP65-УХЛ1 (750/Е/Х/RAL9023/С50/PMMA/ST/G1)	22723	40	5 200	3,5
	GALAD Победа XS LED-40-ШБ4К-IP65-УХЛ1 (750/Е/Х/RAL9023/С50/PMMA/ST/G1)	22724	40	5 200	
	GALAD Победа XS LED-60-Д120-IP65-УХЛ1 (750/Е/Х/RAL9023/С50/PMMA/ST/G1)	22725	60	7 800	
	GALAD Победа XS LED-60-ШБ3С-IP65-УХЛ1 (750/Е/Х/RAL9023/С50/PMMA/ST/G1)	22726	60	7 800	
Победа S	GALAD Победа S LED-80-Д120-IP65-УХЛ1 (750/Е/Х/RAL9023/С50/PMMA/ST/G1)	22727	80	10 400	4
	GALAD Победа S LED-80-ШБ3С-IP65-УХЛ1 (750/Е/Х/RAL9023/С50/PMMA/ST/G1)	22728	80	10 400	
	GALAD Победа S LED-100-Д120-IP65-УХЛ1 (750/Е/Х/RAL9023/С50/PMMA/ST/G1)	22729	100	13 000	
	GALAD Победа S LED-100-ШБ3С-IP65-УХЛ1 (750/Е/Х/RAL9023/С50/PMMA/ST/G1)	22730	100	13 000	
Победа М	GALAD Победа М LED-125-Д120-IP65-УХЛ1 (750/Е/Х/RAL9023/С50/PMMA/ST/G1)	22731	125	16 250	5
	GALAD Победа М LED-125-ШБ3С-IP65-УХЛ1 (750/Е/Х/RAL9023/С50/PMMA/ST/G1)	22732	125	16 250	
Победа	GALAD Победа LED-150-Д120-IP65-УХЛ1 (750/Е/Х/RAL9023/С50/PMMA/ST/G1)	22733	150	19 500	7,5
	GALAD Победа LED-150-ШБ4К-IP65-УХЛ1 (750/Е/Х/RAL9023/С50/PMMA/ST/G1)	22734	150	17 260	
Аксессуар	Переходной поворотный кронштейн под трубу Ø 48	14862			

Расшифровка номенклатуры и возможные модификации

GALAD Победа ¹XS LED-²40-³Д120-⁴IP65-⁵УХЛ1 (⁶750/⁷Е/⁸Х/⁹RAL9023/¹⁰С50/¹¹PMMA/¹²ST/¹³G1)

1	Тип корпуса:	XS – Микро; S – Малый; M – Средний.
2	Мощность:	40 Вт.
3	Тип оптики:	ШБ3С, ШБ4К – Широкая боковая; Д120 – Косинусная (Диффузная).
4	Степень защиты:	IP65.
5	Климатическое исполн.:	УХЛ1.
6	Индекс цветопередачи:	7 – CRI≥70 Ra; 8 – CRI≥80 Ra.
	Цветовая температура ±10%:	50 – 5 000 К.
7	Тип источника питания:	Е – Электромагнитный.
8	Варианты управления:	Х – Отсутствует; Ampdimm – Амплитудное управление напряжением.
9	Цвет корпуса:	RAL9023.
10	Способ установки:	С50 – Консоль, диаметр 50 мм; U60 – Консоль, диаметр 60 мм; T60 – Торшер, диаметр 60 мм.
11	Тип защитного стекла:	PMMA – Полиметилметакрилат.
12	Эффективность:	ST – Стандартная эффективность лм/Вт.
13	Номер поколения:	G1 – Первое поколение.

Поворотный кронштейн

Поворотный кронштейн предназначен для регулирования угла наклона консольного светильника на 15°/30°/45°. Монтируется на вертикальные или Г – образные опоры с установочным размером под трубу диаметром 48 мм.

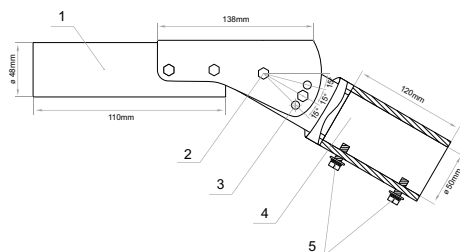

- Трубу кронштейна (4) установить на вертикальную или Г – образную опору Ø 48 мм и закрепить болтами (5);
- Ослабить болтовое соединение (2); при помощи болтового соединения (3) выставить нужный угол;
- Затянуть болтовое соединение (2 и 3);
- Закрепить светильник на трубу (1).

Виктория

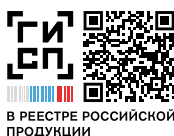

IP65/23 Степень защиты	I Класс защиты от поражения эл. током	>0,95 Кoeffициент мощности
4 000 K 2 700, 3 000, 5 000 K Цветовая температура	>70 Ra Индекс цветопередачи	-60... +40 °C Температура эксплуатации
230 ±10% В Напряжение питания	УХЛ1 Климатическое исполнение	4 кВ (L-N-Рe) Защита от микросекундных импульсов
Соответствует ТР ТС «Электромагнитная совместимость тех. средств» ТР ТС 020/2011; «О безопасности низковольтного оборудования» ТР ТС 004/2011.		

Особенности

- Корпус из штампованной стали с покрытием порошковой краской.
- Современная групповая вторичная оптика из поликарбоната обеспечивает эффективность до 90%.
- Источник питания ИПСЭМ собственной разработки.
- Наличие самовосстанавливающейся защиты от подачи линейного напряжения до 400 В.
- Поддерживает функцию управления по напряжению за счет плавного диммирования.
- Защитный рассеиватель из ПММА.
- Цвет корпуса по умолчанию RAL9023.
- 5 лет гарантии.

Типы КСС

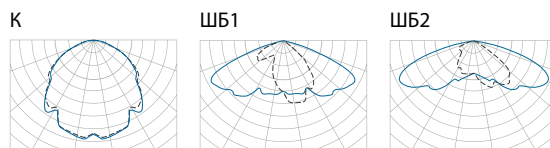

Наименование	Код	Мощность, Вт	Световой поток, лм	Масса макс., кг
Виктория 40-110 Вт	GALAD Виктория LED-40-К/К50 (5Y)	14008	40	5 050
	GALAD Виктория LED-40-ШБ1/К50 (5Y)	13421	40	5 000
	GALAD Виктория LED-40-ШБ2/К50 (5Y)	14007	40	5 000
	GALAD Виктория LED-65-К/К50 (5Y)	14002	65	7 000
	GALAD Виктория LED-65-ШБ1/К50 (5Y)	14003	65	6 950
	GALAD Виктория LED-65-ШБ2/К50 (5Y)	14004	65	6 950
	GALAD Виктория LED-90-К/К50 (5Y)	12884	90	10 050
	GALAD Виктория LED-90-ШБ1/К50 (5Y)	13821	90	10 000
	GALAD Виктория LED-90-ШБ2/К50 (5Y)	14005	90	10 000
	GALAD Виктория LED-110-К/К50 (5Y)	13995	110	11 200
	GALAD Виктория LED-110-ШБ1/К50 (5Y)	13422	110	11 100
	GALAD Виктория LED-110-ШБ2/К50 (5Y)	13996	110	11 100
	GALAD Виктория LED-130-К/К50 (5Y)	13997	130	15 000
	GALAD Виктория LED-130-ШБ1/К50 (5Y)	13998	130	14 700
	GALAD Виктория LED-130-ШБ2/К50 (5Y)	13999	130	14 700
	GALAD Виктория LED-165-К/К50 (5Y)	14000	165	17 850
	GALAD Виктория LED-165-ШБ1/К50 (5Y)	13423	165	17 550
	GALAD Виктория LED-165-ШБ2/К50 (5Y)	14001	165	17 550
Аксессуар	Переходной поворотный кронштейн под трубу Ø 48	14862		

Расшифровка номенклатуры и возможные модификации

GALAD Виктория LED-¹40-²ШБ/³К50 (⁴740/⁵RAL9023/⁶0/⁷ORS/⁸GEN1) (⁹СТ-1)

1	Мощность:	40 Вт.
2	Тип оптики:	К – Косинусная; ШБ / ШБ1 / ШБ2 – Широкая боковая.
3	Тип крепления:	К – Консольный; 50 – Диаметр, мм.
4	Индекс цветопередачи:	7 – CRI≥70.
	Цветовая температура:	40 – 4 000 К; 50 – 5 000 К.
5	Цвет корпуса:	RAL9023.
6	Варианты управления:	0 – Без управления.
7	Наименование линзы:	ORS – ШБ.
8	Номер поколения:	GEN1.
Доп.	Гарантия:	5Y – 5 лет.
	Проектные аббревиатуры:	СТ1 – Сертификат происхождения.

Поворотный кронштейн

Поворотный кронштейн предназначен для регулирования угла наклона консольного светильника на 15°/30°/45°. Монтируется на вертикальные или Г – образные опоры с установочным размером под трубу диаметром 48 мм.

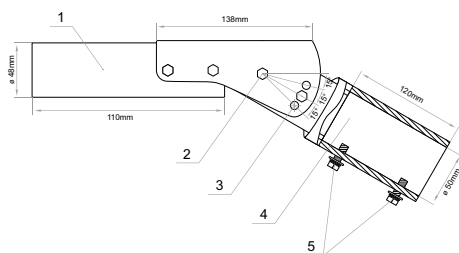

- Трубу кронштейна (4) установить на вертикальную или Г – образную опору Ø 48 мм и закрепить болтами (5);
- Ослабить болтовое соединение (2); при помощи болтового соединения (3) выставить нужный угол;
- Затянуть болтовое соединение (2 и 3);
- Закрепить светильник на трубу (1).

Кассиопея

DALI
0-10

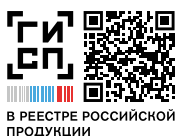

IP65 Степень защиты	I Класс защиты от поражения эл. током	>0,95 Коэффициент мощности
4 000 K 2 700, 3 000, 5 000 K Цветовая температура	>70 Ra >80 Ra Индекс цветопередачи	менее 1% Коэффициент пульсации
230 ±10% В Напряжение питания	У1 Климатическое исполнение	6 кВ (L-N-Pe) 10 кВ (L-N-Pe) Защита от микросекундных импульсов
<p>Соответствует ТР ТС</p> <p>«Электромагнитная совместимость тех. средств» ТР ТС 020/2011; «О безопасности низковольтного оборудования» ТР ТС 004/2011.</p>		

Особенности

- Корпус из коррозионно-стойкого алюминиевого сплава с порошковым покрытием.
- Изготовлен методом литья под давлением.
- Современная групповая вторичная оптика.
- Материал оптической части – поликарбонат.
- Защита от КЗ и ХХ, защита от перегрева.
- Защитное силикатное закалённое стекло.
- Цвет корпуса по умолчанию RAL7040.
- 5 лет гарантии.

Типы КСС

ШО1А (ORN2)

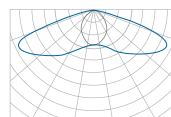

ШБ1А (ORS2)

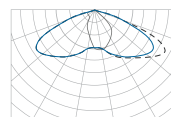

На кронштейн



На трос



На трос (Plastic Bowl)

Таблица модификаций

Наименование	Код	Мощность, Вт	Световой поток, лм	Масса макс., кг
Кассиопея	GALAD Кассиопея LED-40-ШО/С1 (6000/740/RAL7040/D/0/ORN2/GEN2)	18020	40	6 000
	GALAD Кассиопея LED-60-ШО/С1 (9000/740/RAL7040/D/0/ORN2/GEN2)	18021	60	9 000
	GALAD Кассиопея LED-80-ШО/С1 (12000/740/RAL7040/D/0/ORN2/GEN2)	18022	80	12 000
	GALAD Кассиопея LED-100-ШО/С1 (15000/740/RAL7040/D/0/ORN2/GEN2)	18023	100	15 000
	GALAD Кассиопея LED-120-ШО/С1 (18000/740/RAL7040/D/0/ORN2/GEN2)	18024	120	18 000
	GALAD Кассиопея LED-140-ШО/С1 (21000/740/RAL7040/D/0/ORN2/GEN2)	18025	140	21 000
	GALAD Кассиопея LED-160-ШО/С1 (24000/740/RAL7040/D/0/ORN2/GEN2)	18026	160	24 000
	GALAD Кассиопея LED-40-ШО/К60 (6000/740/RAL7040/D/0/ORN2/GEN2) Plastic Bowl	20375	40	6 000
	GALAD Кассиопея LED-60-ШО/К60 (9000/740/RAL7040/D/0/ORN2/GEN2) Plastic Bowl	20376	60	9 000
	GALAD Кассиопея LED-80-ШБ/С1 (727/RAL7040/D/0/GEN2) Plastic Bowl	19569	80	11 500

Расшифровка номенклатуры и возможные модификации

GALAD Кассиопея LED-¹40-²ШО/³С1 (⁴6000/⁵740/⁶RAL7040/⁷D/⁸0/⁹ORN2/¹⁰GEN2)

1	Мощность:	40 Вт.
2	Тип оптики:	ШБ – Широкая боковая; ШО – Широкая осевая.
3	Тип крепления:	С1 – Подвесной.
4	Световой поток:	6 000 лм.
5	Индекс цветопередачи:	7 – CRI≥70; 8 – CRI≥80.
	Цветовая температура:	27 – 2 700 К; 30 – 3 000 К; 40 – 4 000 К; 50 – 5 000 К (опционально).
6	Цвет корпуса:	RAL7040; Interpon WF360F.
7	Источник питания:	D – Электронный источник питания.
8	Варианты управления:	0 – Без управления; 1 – DALI; 2 – 0-10 В.
9	Наименование линзы:	ORS2 – ШБ; ORN2 – ШО.
10	Номер поколения:	GEN2.
Доп.	Тип крепления:	К – Консольный; 60 – Диаметр, мм; С1 – Тросовый подвес.
	Рассеиватель:	Plastic Bowl – Прозрачный полусферический рассеиватель.

Алькор

DALI
0-10



IP65 IK08 Степень защиты	I Класс защиты от поражения эл. током	>0,95 Коэффициент мощности
4 000 К 2 700, 5 000 К Цветовая температура	>70 Ra >80 Ra Индекс цветопередачи	-40... +40 °С Температура эксплуатации
менее 3% Коэффициент пульсации	У1 Климатическое исполнение	6 кВ (L-N-Рe) 10 кВ (L-N-Рe) Защита от микросекундных импульсов
230 ±10% В Напряжение питания	Соответствует ТР ТС «Электромагнитная совместимость тех. средств» ТР ТС 020/2011; «О безопасности низковольтного оборудования» ТР ТС 004/2011.	

Особенности

- Корпус изготовлен методом штамповки листа алюминия, с порошковым покрытием и пластиковым защитным рассеивателем из поликарбоната.
- Групповая вторичная оптика, обеспечивающая эффективность до 90%.
- Материал оптической части – поликарбонат.
- Защита от КЗ и ХХ, защита от перегрева.
- Цвет корпуса по умолчанию RAL7040.
- 5 лет гарантии.

Типы КСС

ШОС (ОР)

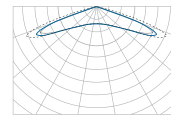

ШБ (ORW)

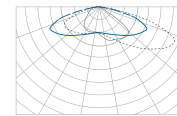

ШБ (ORS)

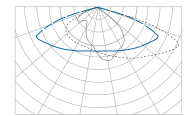

ШО (ORN)



Таблица модификаций

Наименование	Код	Мощность, Вт	Световой поток, лм	Масса макс., кг
Алькор	GALAD Алькор LED-100-ШО/С1 (13600/740/RAL7040/0/ORN/GEN1)	18064	100	13 600
	GALAD Алькор LED-150-ШО/С1 (18800/740/RAL7040/0/ORN/GEN1)	18065	150	18 800

Расшифровка номенклатуры и возможные модификации

GALAD Алькор LED-¹100-²ШО/³С1 (⁴13600/⁵740/⁶RAL7040/⁷0/⁸ORN/⁹GEN1)

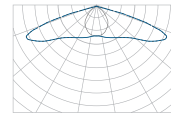
1	Мощность:	100 Вт.
2	Тип оптики:	ШБ – Широкая боковая; ШО – Широкая осевая; ШОС – Широкая круглосимметричная.
3	Тип крепления:	С1 – Подвесной.
4	Световой поток:	13 600 / 18 800 лм.
5	Индекс цветопередачи:	7 – CRI≥70; 8 – CRI≥80.
	Цветовая температура:	27 – 2 700 К; 40 – 4 000 К; 50 – 5 000 К.
6	Цвет корпуса:	RAL7040.
7	Варианты управления:	0 – Без управления; 1 – DALI; 2 – 0–10 В.
8	Наименование линзы:	ORS / ORW – ШБ; ORN – ШО; OP – ШОС.
9	Номер поколения:	GEN1.

Лидер



IP65 Степень защиты	I Класс защиты от поражения эл. током	>0,95 Коэффициент мощности
5 000 K Цветовая температура	>70 Ra Индекс цветопередачи	-45... +40 °C Температура эксплуатации
У1 Климатическое исполнение	менее 1% Коэффициент пульсации	230 ±10% В Напряжение питания
Соответствует ТР ТС «Электромагнитная совместимость тех. средств» ТР ТС 020/2011; «О безопасности низковольтного оборудования» ТР ТС 004/2011.		

Особенности

- Корпус из стали с порошковым покрытием.
- Современная групповая вторичная оптика из поликарбоната обеспечивает эффективность до 90%.
- Светильник имеет универсальный узел крепления, который позволяет устанавливать его как на торшерный тип опоры, так и на кронштейн 32–48 мм.
- Цвет корпуса по умолчанию RAL9005.
- 5 лет гарантии.

Типы КСС

ШБ



Таблица модификаций

Наименование	Гл. Код	Мощность, Вт	Световой поток, лм	Масса макс., кг
Лидер Светильник уличный Лидер 40 Вт, цвет чёрный	17342	40	4 830	1



SOL-40

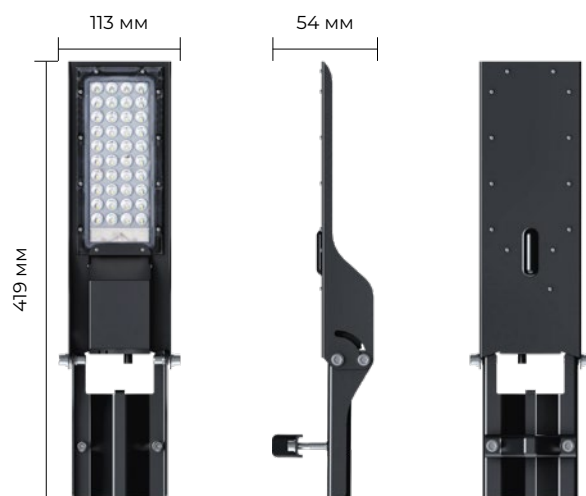
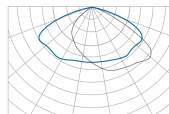
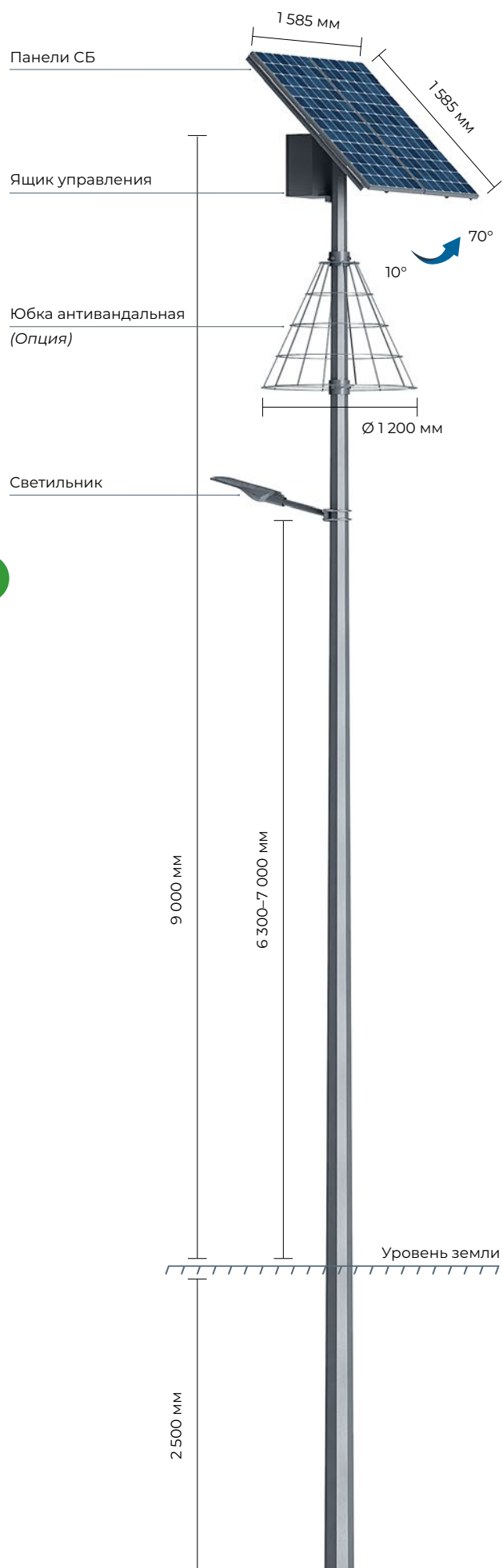

Особенности

- Работа светильника от преобразованной энергии солнца, накапливаемой в аккумуляторной батарее.
- Автоматическое включение и выключение.
- Освещение в отсутствие электроснабжения.
- Оптический порог срабатывания (включение) не менее 7 лк.
- Оптический порог срабатывания (выключение) не более 21 лк.
- Осветительная установка полностью автономна, не требует подключения к общим сетям.
- Время работы от полностью заряженного аккумулятора – 24–36 ч. Продолжительность автономной работы зависит от температуры окружающей среды.

III

Класс защиты от поражения эл. током

У1

Климатическое исполнение

-35... +40 °C

Температура эксплуатации

Соответствует ТР ТС

«Электромагнитная совместимость тех. средств»
ТР ТС 020/2011;
«О безопасности низковольтного оборудования»
ТР ТС 004/2011.

Типы КСС

ШБ (ORS)



Таблица модификаций

Наименование		Код	Мощность, Вт	Световой поток, лм	Тип КСС
SOL-40	SOL-40-001	04482	40	4 400	Широкая боковая

! Для обеспечения полного заряда аккумуляторов необходимо соблюдение следующих условий:

1. Солнечные модули установки должны быть неповрежденными и чистыми. Допускается незначительное запыление модулей.
2. В течение светового дня солнечная инсоляция (солнечная энергия), воздействующая на модули, должна быть не менее 3,75 кВт·ч/м². При этом продолжительность светового дня должна быть не менее 8 часов.
3. Стабильная работа установки обеспечивается при температуре от -10 до +40 °С. Допускается эксплуатация установки при более низких температурах до -35 °С, при этом возможны отступления от технических характеристик установки. После прогрева воздуха до -10 °С стабильная работа установки восстанавливается.

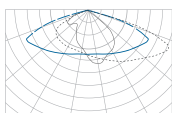

Московское шоссе, г. Нижний Новгород



Курортный проспект, г. Сочи



Садовое кольцо, г. Москва

Наружное освещение

Микрорайоны и пешеходные зоны





Кордоба

DALI
0-10

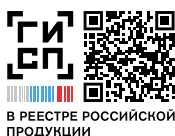

IP66 Степень защиты	I Класс защиты от поражения эл. током	>0,95 Коэффициент мощности
4 000 K 2 700, 3 000, 5 000 K Цветовая температура	>70 Ra >80 Ra Индекс цветопередачи	-40... +40 °C Температура эксплуатации
менее 1% Коэффициент пульсации	У1 Климатическое исполнение	4 кВ (L-N-Рe) 6 кВ (L-N-Рe) Защита от микросекундных импульсов
230 ±10% В Напряжение питания	Соответствует ТР ТС «Электромагнитная совместимость тех. средств» ТР ТС 020/2011; «О безопасности низковольтного оборудования» ТР ТС 004/2011.	

Особенности

- Корпус из коррозионно-стойкого алюминиевого сплава с порошковым покрытием. Изготовлен методом литья под давлением.
- Подключение питания через IP разъём.
- Автоматическое отключение от сети при открытии крышки.
- Современная групповая вторичная оптика из поликарбоната.
- Защита от КЗ, защита от перегрева, наличие самовосстанавливающейся защиты от подачи линейного напряжения 380 В.
- Защитное силикатное закалённое стекло, доступна комплектация с выпуклым рассеивателем из поликарбоната PC.
- Замену источника питания можно осуществлять без демонтажа светильника с опоры.
- Светильник на 98% состоит из перерабатываемых материалов. Отсутствие герметиков и клеевых соединений.
- Цвет корпуса по умолчанию RAL9011.
- 5 лет гарантии.

Типы КСС

ШОС

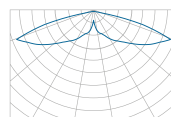

ШБ

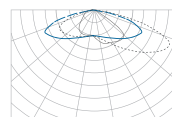

ШО

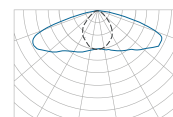

Безинструментальный доступ к эл. отсеку



Таблица модификаций

Наименование	Код	Мощность, Вт	Световой поток, лм	Масса макс., кг
Кордоба	GALAD Кордоба LED-35-ШОС/T60 Torde welded (3800/740/RAL9011/D/0/GEN1)	17852	35	3 800
	GALAD Кордоба LED-50-ШОС/T60 Torde welded (5650/740/RAL9011/D/0/GEN1)	17853	50	5 650
	GALAD Кордоба LED-65-ШОС/T60 Torde welded (6700/740/RAL9011/D/0/GEN1)	17854	65	6 700
Аксессуар	Кронштейн GABO up/down.			

Расшифровка номенклатуры и возможные модификации

GALAD Кордоба LED-¹35-²ШОС/³T60 ⁴Torde welded (⁵3800/⁶740/⁷RAL9011/⁸D/⁹0/¹⁰GEN1)

1	Мощность:	35 Вт.
2	Тип оптики:	ШОС – Широкая круглосимметричная; ШБ – Широкая боковая; ШО – Широкая осевая.
3	Тип крепления:	T – Торшерный; 60 – Диаметр, мм.
4	Варианты установки:	Torde welded / Radical welded / Seca welded / Viana welded / Carpio welded.
5	Световой поток:	3 800 лм (±10%).
6	Индекс цветопередачи:	7 – CRI≥70; 8 – CRI≥80 (под заказ).
	Цветовая температура:	27 – 2 700 К; 30 – 3 000 К; 40 – 4 000 К; 50 – 5 000 К.
7	Цвет корпуса:	RAL9011 (доступны другие цвета по палитре RAL).
8	Источник питания:	D – Электронный источник питания.
9	Варианты управления:	0 – Без управления; 1 – DALI; 2 – 0-10 В; 3 – Dynadimmer; 6 – Miniphotocell.
10	Номер поколения:	GEN1.

Семейство Кордоба



**Кордоба
Torde welded**



**Кордоба
Seca welded**



**Кордоба
Seca welded**

! Опоры в комплект поставки не входят.

! Опоры в комплект поставки не входят.



**Кордоба
Viana welded**



**Кордоба
Carpio welded**



**Кордоба
Viana welded**



**Кордоба
Carpio welded**

Гранада

DALI
0-10



**ЗОЛОТОЙ
ФОТОН**
Победитель
— 2017 —



В РЕЕСТРЕ РОССИЙСКОЙ
ПРОДУКЦИИ



IP54 Степень защиты	I Класс защиты от поражения эл. током	>0,95 Коэффициент мощности
4 000 K 2 700, 3 000, 5 000 K Цветовая температура	>70 Ra >80 Ra Индекс цветопередачи	-40... +40 °C Температура эксплуатации
менее 1% Коэффициент пульсации	У1 Климатическое исполнение	4 кВ (L-N-PE) 6 кВ (L-N-PE) Защита от микросекундных импульсов
230 ±10% В Напряжение питания	Соответствует ТР ТС «Электромагнитная совместимость тех. средств» ТР ТС 020/2011; «О безопасности низковольтного оборудования» ТР ТС 004/2011.	

Особенности

- Корпус из коррозионно-стойкого алюминиевого сплава с порошковым покрытием. Изготовлен методом литья под давлением.
- Подключение питания через IP разъём. Автоматическое отключение от сети при открытии крышки.
- Современная групповая вторичная оптика из поликарбоната.
- Гальваническая развязка. Защита от: перегрева; короткого замыкания; подачи линейного напряжения 380 В (самовосстанавливающаяся).
- Защитное силикатное закалённое стекло, доступна комплектация с выпуклым рассеивателем из поликарбоната PC.
- Замену источника питания можно осуществлять без демонтажа светильника с опоры.
- Светильник на 98% состоит из перерабатываемых материалов. Отсутствие герметиков и клеевых соединений.
- Цвет корпуса по умолчанию RAL9011.
- 5 лет гарантии.

Типы КСС

ШОС

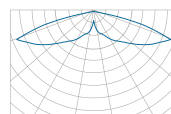

ШБ

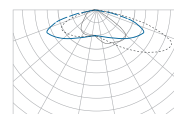

ШО

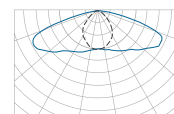

Лёгкий доступ
к эл. отсеку



Таблица модификаций

Наименование		Код	Мощность, Вт	Световой поток, лм	Масса макс., кг
Гранада	GALAD Гранада LED-35-ШОС/T60 Tudela welded (3800/740/RAL9011/D/O/GEN1)	17855	35	3 800	11
	GALAD Гранада LED-50-ШОС/T60 Tudela welded (5650/740/RAL9011/D/O/GEN1)	17856	50	5 650	
	GALAD Гранада LED-65-ШОС/T60 Tudela welded (6700/740/RAL9011/D/O/GEN1)	17857	65	6 700	
Аксессуар	Кронштейн GABO up/down; Кронштейн SES; Кронштейн SEI.				

Расшифровка номенклатуры и возможные модификации

GALAD Гранада LED-¹35-²ШОС/³T60⁴Tudela welded(⁵3800/⁶740/⁷RAL9011/⁸D/⁹O/¹⁰GEN1)

1	Мощность:	35 Вт.
2	Тип оптики:	ШОС – Широкая круглосимметричная; ШБ – Широкая боковая; ШО – Широкая осевая.
3	Тип крепления:	T – Торшерный; 60 – Диаметр, мм.
4	Варианты установки:	Tudela welded / Zenithal welded / Osma welded / Cuenca welded / Buelna welded / Olmo welded (в разработке).
5	Световой поток:	3 800 лм (±10%).
6	Индекс цветопередачи:	7 – CRI≥70; 8 – CRI≥80 (под заказ).
	Цветовая температура:	27 – 2 700 К; 30 – 3 000 К; 40 – 4 000 К; 50 – 5 000 К.
7	Цвет корпуса:	RAL9011 (доступны другие цвета по палитре RAL).
8	Источник питания:	D – электронный источник питания.
9	Варианты управления:	0 – Без управления; 1 – DALI; 2 – 0-10 В; 3 – Dynadimmer; 6 – Miniphotocell.
10	Номер поколения:	GEN1.

Семейство Гранада



**Гранада
Tudela welded**



**Гранада
Buelna welded**



**Гранада
Buelna welded**

! Опоры в комплект поставки не входят.



Гранада
Suena welded



Гранада
Olmo welded
(в разработке)



Гранада
Suena welded



Гранада
Osma welded

Факел™

DALI
0-10

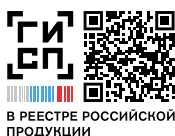

IP65 Степень защиты	I Класс защиты от поражения эл. током	>0,95 Кэффициент мощности
4 000 K 2 700, 3 000, 5 000 K Цветовая температура	>70 Ra >80 Ra Индекс цветопередачи	-45... +40 °C Температура эксплуатации
менее 1% Кэффициент пульсации	У1 Климатическое исполнение	4 кВ (L-N-Рe) 6 кВ (L-N-Рe) Защита от микросекундных импульсов
230 ±10% В Напряжение питания	Соответствует ТР ТС «Электромагнитная совместимость тех. средств» ТР ТС 020/2011; «О безопасности низковольтного оборудования» ТР ТС 004/2011.	

Особенности

- Корпус из коррозионно-стойкого алюминиевого сплава с порошковым покрытием. Изготовлен методом литья под давлением.
- Современная групповая вторичная оптика из поликарбоната.
- Гальваническая развязка. Защита от: перегрева; короткого замыкания; подачи линейного напряжения 380 В (самовосстанавливающаяся).
- Силикатное закалённое стекло.
- Цвет корпуса по умолчанию RAL9011.
- 5 лет гарантии.

Типы КСС

ШОС

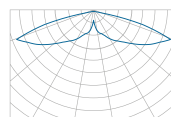

ШО

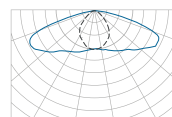

ШБ

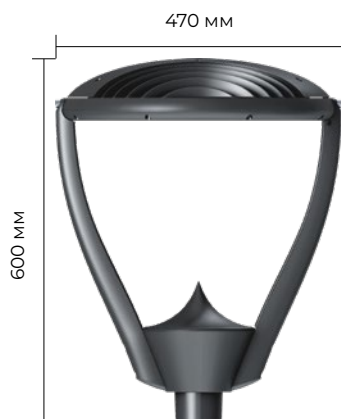
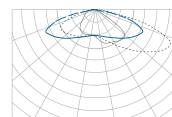

Наименование	Код	Мощность, Вт	Световой поток, лм	Масса макс., кг
Факел	GALAD Факел LED-40-ШО/Т60 (5700/740/RAL7040/D/0/GEN2)	17931	40	5 700
	GALAD Факел LED-60-ШО/Т60 (8700/740/RAL7040/D/0/GEN2)	17932	60	8 700
	GALAD Факел LED-80-ШО/Т60 (11400/740/RAL7040/D/0/GEN2)	17933	80	11 400
	GALAD Факел LED-100-ШО/Т60 (14800/740/RAL7040/D/0/GEN2)	17929	100	14 800
	GALAD Факел LED-120-ШО/Т60 (16500/740/RAL7040/D/0/GEN2)	17930	120	16 500
	GALAD Факел LED-40-ШОС/Т60 (3900/740/RAL7040/D/0/GEN2)	13827	40	3 900
	GALAD Факел LED-60-ШОС/Т60 (5500/740/RAL7040/D/0/GEN2)	13828	60	5 500
	GALAD Факел LED-80-ШОС/Т60 (7200/750/RAL7040/D/0/GEN2)	14802	80	7 200

Расшифровка номенклатуры и возможные модификации

GALAD Факел LED-¹40-²ШО/³Т60 (⁴5700/⁵740/⁶RAL7040/⁷D/⁸0/⁹GEN2)

1	Мощность:	40 Вт.
2	Тип оптики:	ШО – Широкая осевая; ШОС – Широкая круглосимметричная; ШБ – Широкая боковая.
3	Тип крепления:	Т – Торшерный; 60 – Диаметр, мм.
4	Световой поток	5 700 лм (±10%).
5	Индекс цветопередачи:	7 – CRI≥70; 8 – CRI≥80 (под заказ).
	Цветовая температура:	27 – 2 700 К; 30 – 3 000 К; 40 – 4 000 К; 50 – 5 000 К.
6	Цвет корпуса:	RAL9011 (доступны другие цвета по палитре RAL).
7	Источник питания:	D – электронный источник питания.
8	Варианты управления:	0 – Без управления; 1 – DALI; 2 – 0-10 В; 3 – Dimmable.
9	Номер поколения:	GEN2.

Тюльпан

DALI
0-10

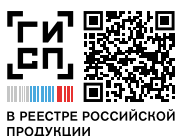

IP54 Степень защиты	I Класс защиты от поражения эл. током	>0,95 Коэффициент мощности
4 000 K 2 700, 3 000, 5 000 K Цветовая температура	>70 Ra >80 Ra Индекс цветопередачи	-45... +40 °C Температура эксплуатации
менее 1% Коэффициент пульсации	У1 Климатическое исполнение	4 кВ (L-N-Рe) 6 кВ (L-N-Рe) Защита от микросекундных импульсов
230 ±10% В Напряжение питания	Соответствует ТР ТС «Электромагнитная совместимость тех. средств» ТР ТС 020/2011; «О безопасности низковольтного оборудования» ТР ТС 004/2011.	

Особенности

- Корпус из коррозионно-стойкого алюминиевого сплава с порошковым покрытием. Изготовлен методом литья под давлением.
- Гальваническая развязка. Защита от: перегрева; короткого замыкания; подачи линейного напряжения 380 В (самовосстанавливающаяся).
- Антивандальный рассеиватель из ударопрочного материала – светостабилизированного поликарбоната, который гораздо меньше подвержен пожелтению по сравнению с обычным.
- Цвет корпуса по умолчанию RAL9011.
- 5 лет гарантии.

Типы КСС

СПШ

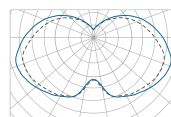

ШОС

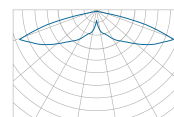

ШБ

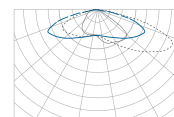

Наименование	Код	Мощность, Вт	Световой поток, лм	Масса макс., кг
Тюльпан	GALAD Тюльпан LED-40-СПШ/Т60 (4000/740/RAL7040/D/0/GEN2)	17926	40	4 000
	GALAD Тюльпан LED-60-СПШ/Т60 (6240/740/RAL7040/D/0/GEN2)	17927	60	6 240
	GALAD Тюльпан LED-80-СПШ/Т60 (8700/740/RAL7040/D/0/GEN2)	17928	80	8 700
	GALAD Тюльпан LED-100-СПШ/Т60 (10650/740/RAL7040/D/0/GEN2)	17924	100	10 650
	GALAD Тюльпан LED-120-СПШ/Т60 (13000/740/RAL7040/D/0/GEN2)	17925	120	13 000
	GALAD Тюльпан LED-40-ШОС/Т60 (5000/740/RAL7040/D/0/Clear/GEN2)	15665	40	5 000
	GALAD Тюльпан LED-60-ШОС/Т60 (7600/740/RAL7040/D/0/Clear/GEN2)	15671	60	7 600
	GALAD Тюльпан LED-80-ШОС/Т60 (9700/740/RAL7040/D/0/Clear/GEN2)	15672	80	9 700

Расшифровка номенклатуры и возможные модификации

GALAD Тюльпан LED-¹40-²СПШ/³Т60(⁴4000/⁵740/⁶RAL7040/⁷D/⁸0/⁹GEN2)

GALAD Тюльпан LED-¹40-²ШОС/³Т60(⁴5000/⁵740/⁶RAL7040/⁷D/⁸0/⁹Clear/¹⁰GEN2)

1	Мощность:	40 Вт.
2	Тип оптики:	СПШ – Специальная полуширокая. ШОС – Широкая круглосимметричная; ШБ – Широкая боковая.
3	Тип крепления:	Т – Торшерный; 60 – Диаметр, мм.
4	Световой поток	4 000 лм (±10%), 5 000 лм (±10%).
5	Индекс цветопередачи:	7 – CRI≥70; 8 – CRI≥80.
	Цветовая температура:	40 – 4 000 К; 27 – 2 700 К; 30 – 3 000 К; 50 – 5 000 К.
6	Цвет корпуса:	RAL9011 (доступны другие цвета по палитре RAL).
7	Источник питания:	D – электронный источник питания.
8	Варианты управления:	0 – Без управления; 1 – DALI; 2 – 0-10 В; 3 – Dynadimmer.
9	Номер поколения / Тип рассеивателя:	GEN2 – Второе поколение. Clear – Прозрачный рассеиватель.
10	Номер поколения:	GEN2 – Второе поколение.

Капля

DALI
0-10

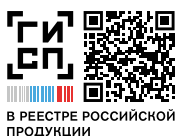

В РЕЕСТРЕ РОССИЙСКОЙ
ПРОДУКЦИИ



IP54 Степень защиты	I Класс защиты от поражения эл. током	>0,95 Коэффициент мощности
5 000 K 3 500 K 2 700 K Цветовая температура	>70 Ra >80 Ra Индекс цветопередачи	-40... +40 °C Температура эксплуатации
У1 Климатическое исполнение	Соответствует ТР ТС «Электромагнитная совместимость тех. средств» ТР ТС 020/2011 ; «О безопасности низковольтного оборудования» ТР ТС 004/2011 .	
230 ±10% В Напряжение питания		

Особенности

- Антивандальный рассеиватель из ударопрочного материала – светостабилизированного поликарбоната, который гораздо меньше подвержен пожелтению по сравнению с обычным поликарбонатом.
- Специально разработанное основание из литого под давлением алюминия с порошковым покрытием позволяет обеспечить эффективный теплоотвод, что гарантирует длительную и надёжную работу светодиодов.
- Уплотнительная прокладка для обеспечения герметичности.
- Цвет корпуса по умолчанию RAL7040.
- 5 лет гарантии.

Типы КСС

СПШ



Таблица модификаций

Наименование	Код	Мощность, Вт	Световой поток, лм	Масса макс., кг	
Капля	GALAD Капля LED-40-СПШ/С1 (3700/750/RAL7040/D/0/GEN1)	13843	40	3 700	3

Расшифровка номенклатуры и возможные модификации

GALAD Капля LED-¹40-²СПШ/³С1 (⁴3700/⁵750/⁶RAL7040/⁷D/⁸0/⁹GEN1)

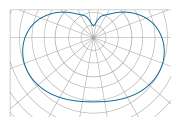
1	Мощность:	40 Вт.
2	Тип оптики:	СПШ – Специальная полуширокая.
3	Тип крепления:	С1 – Подвесной.
4	Световой поток:	3 700 лм.
5	Индекс цветопередачи:	7 – CRI≥70; 8 – CRI≥80 (под заказ).
	Цветовая температура:	27 – 2 700 К; 30 – 3 500 К; 50 – 5 000 К.
6	Цвет корпуса:	RAL7040.
7	Источник питания:	D – электронный источник питания.
8	Варианты управления:	0 – Без управления; 1 – DALI; 2 – 0-10 В.
9	Номер поколения:	GEN1.

Классическая линейка

DALI
0-10

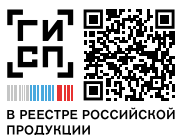

IP54 Степень защиты	I Класс защиты от поражения эл. током	>0,95 Коэффициент мощности
5 000 K 3 500 K 2 700 K Цветовая температура	>70 Ra >80 Ra Индекс цветопередачи	-40... +40 °C Температура эксплуатации
У1 Климатическое исполнение	Соответствует ТР ТС «Электромагнитная совместимость тех. средств» ТР ТС 020/2011; «О безопасности низковольтного оборудования» ТР ТС 004/2011.	
230 ±10% В Напряжение питания		

Особенности

- Антивандальный рассеиватель из ударопрочного материала – светостабилизированного поликарбоната, который гораздо меньше подвержен пожелтению по сравнению с обычным поликарбонатом.
- Специально разработанное основание из литого под давлением алюминия с порошковым покрытием, позволяет обеспечить эффективный теплоотвод, что гарантирует длительную и надёжную работу светодиодов.
- Уплотнительная прокладка для обеспечения герметичности.
- Цвет корпуса по умолчанию RAL7040.
- 5 лет гарантии.

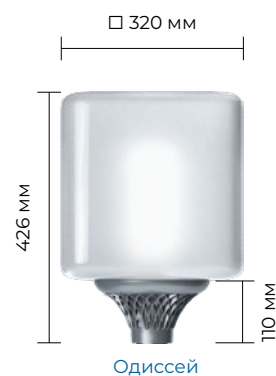
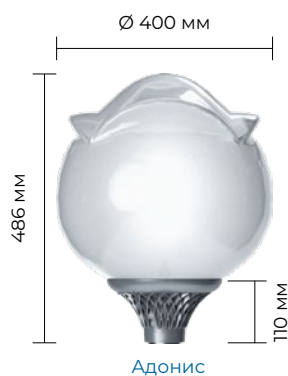
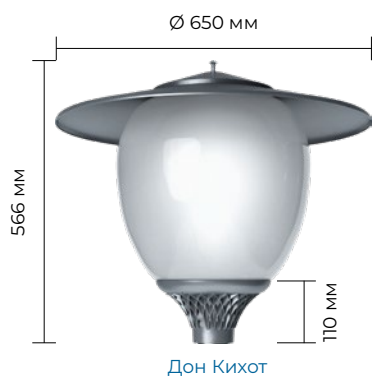
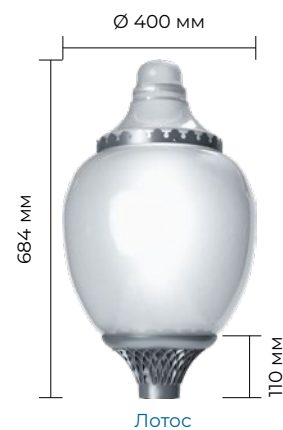



Таблица модификаций

Наименование	Код	Мощность, Вт	Световой поток, лм	Масса макс., кг
Классическая линейка	GALAD Шар LED-40-СПШ/Т60 (4200/750/RAL7040/D/0/GEN1)	16905	40	4 200
	GALAD Лотос LED-40-СПШ/Т60 (3700/750/RAL7040/D/0/GEN1)	13838	40	4 000
	GALAD Адонис LED-40-СПШ/Т60 (3700/750/RAL7040/D/0/GEN1)	13839	40	4 000
	GALAD Икар LED-40-СПШ/Т60 (3700/750/RAL7040/D/0/GEN1)	13840	40	3 700
	GALAD Одиссей LED-40-СПШ/Т60 (3700/750/RAL7040/D/0/GEN1)	13841	40	3 700
	GALAD Дон Кихот LED-40-СПШ/Т60 (3700/750/RAL7040/D/0/GEN1)	13842	40	3 700

Расшифровка номенклатуры и возможные модификации

GALAD Шар LED-¹40-²СПШ/³Т60(⁴4200/⁵750/⁶RAL7040/⁷D/⁸0/⁹GEN1)

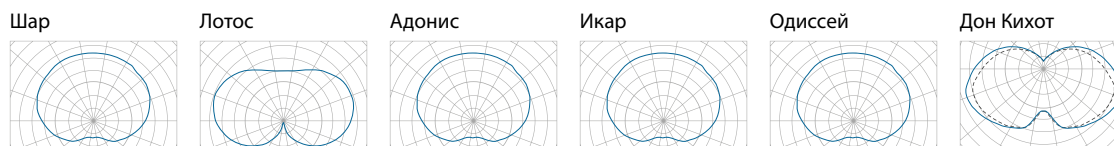
1	Мощность:	40 Вт.
2	Тип оптики:	СПШ – Специальная полуширокая.
3	Тип крепления:	Т – Торшерный; 60 – Диаметр, мм.
4	Световой поток:	4 200 лм (±10%).
5	Индекс цветопередачи:	7 – CRI≥70; 8 – CRI≥80 (под заказ).
	Цветовая температура:	27 – 2 700 К; 30 – 3 500 К; 50 – 5 000 К.
6	Цвет корпуса:	RAL7040.
7	Источник питания:	D – электронный источник питания.
8	Варианты управления:	0 – Без управления; 1 – DALI; 2 – 0-10 В.
9	Номер поколения:	GEN1.

Светлячок

DALI
0-10

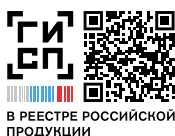

IP65 IP33 Степень защиты	I Класс защиты от поражения эл. током	>0,95 Коэффициент мощности
5 000 K 2 700, 3 000, 4 000 K Цветовая температура	>70 Ra >80 Ra Индекс цветопередачи	-40... +40 °C Температура эксплуатации
У1 Климатическое исполнение	менее 1% Коэффициент пульсации	4 кВ (L-N-РЕ) 6 кВ (L-N-РЕ) Защита от микросекундных импульсов
230 ±10% В Напряжение питания	Соответствует ТР ТС «Электромагнитная совместимость тех. средств» ТР ТС 020/2011; «О безопасности низковольтного оборудования» ТР ТС 004/2011.	

Особенности

- Защитное стекло – светостабилизированный полиметилметакрилат.
- Корпус и крышка – стальные, покрытые порошковой краской, устойчивые к агрессивной среде.
- Светодиодный модуль расположен сверху.
- Цвет корпуса по умолчанию RAL9011.
- 5 лет гарантии.

Типы КСС

СПШ



Таблица модификаций

Наименование	Код	Мощность, Вт	Световой поток, лм	Масса макс., кг	
Светлячок	GALAD Светлячок LED-40-СПШ/Т60 (3800/740/RAL9005/D/0/GEN1)	14816	40	3 800	13,5
	GALAD Светлячок LED-75-СПШ/Т60 (6400/740/RAL9005/D/0/GEN1)	14395	75	6 400	

Расшифровка номенклатуры и возможные модификации

GALAD Светлячок LED-¹40-²СПШ/³Т60 (⁴3800/⁵740/⁶RAL9005/⁷D/⁸0/⁹GEN1)

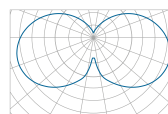
1	Мощность:	40 Вт.
2	Тип оптики:	СПШ – Специальная полуширокая.
3	Тип крепления:	T – Торшерный; 60 – Диаметр, мм.
4	Световой поток:	3 800 лм.
5	Индекс цветопередачи:	7 – CRI≥70; 8 – CRI≥80 (под заказ).
	Цветовая температура:	27 – 2 700 К; 30 – 3 000 К; 40 – 4 000 К; 50 – 5 000 К.
6	Цвет корпуса:	RAL9011.
7	Источник питания:	D – Электронный источник питания.
8	Варианты управления:	0 – Без управления; 1 – DALI; 2 – 0-10 В; 3 – Dimmer.
9	Номер поколения:	GEN1.

Фермата™



IP65 Степень защиты	I Класс защиты от поражения эл. током	>0,95 Коэффициент мощности
4 000 K 2 700 K 3 000 K 5 000 K Цветовая температура	>70 Ra Индекс цветопередачи	-45... +40 °C Температура эксплуатации
У1 Климатическое исполнение	Соответствует ТР ТС «Электромагнитная совместимость тех. средств» ТР ТС 020/2011 ; «О безопасности низковольтного оборудования» ТР ТС 004/2011 .	
230 ±10% В Напряжение питания		

Особенности

- Корпус из коррозионно-стойкого алюминиевого сплава с порошковым покрытием.
- Возможность установки на кронштейн с трубой диаметром 76 мм.
- 5 лет гарантии.
- Доступна модификация с матовым рассеивателем.
- Головная часть светильника может иметь две модификации — с отражателем и без:



С отражателем



Без отражателя

Типы КСС

ШОС

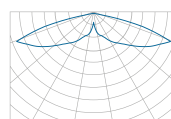

ШО1

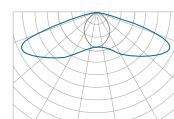

ШБ1

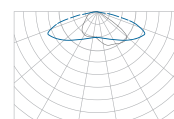

Д120



Таблица модификаций

Наименование	Код	Мощность, Вт	Световой поток, лм	Масса макс., кг	
Фермата™	GALAD Фермата LED-40-ШОС1СА-IP65-У1(740/D/X/RAL7040/T60/PC/PRO/G1)	13065	40	5 000	12

Расшифровка номенклатуры и возможные модификации

GALAD Фермата LED – ¹40 – ²ШОС1СА – ³IP65 – ⁴У1 (⁵740 / ⁶D / ⁷X / ⁸RAL7040 / ⁹T60 / ¹⁰PC / ¹¹PRO / ¹²G1)

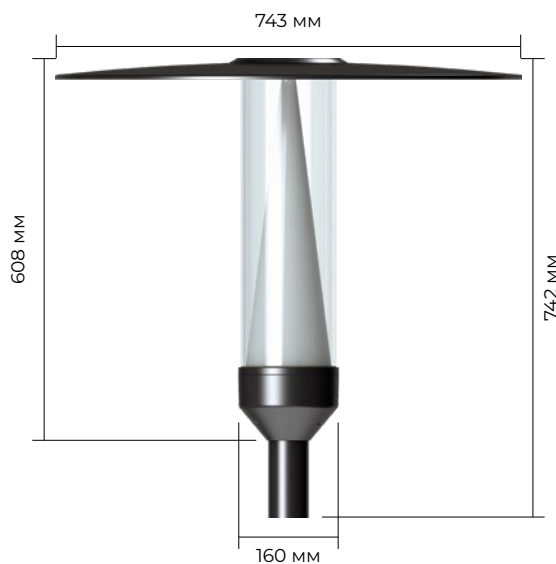
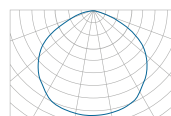
1	Мощность:	40 Вт.
2	Тип оптики:	ШОС1СА; ШО1СА; ШБ1СА; Д120 – отсутствует.
3	Степень защиты:	IP65.
4	Климатическое исполн.:	У1.
5	Индекс цветопередачи:	7 – CRI≥70; 8 – CRI≥80; 9 – CRI≥90.
	Цветовая температура:	27 – 2 700 К ±10%; 30 – 3 000 К ±10%; 40 – 4 000 К ±10%; 50 – 5 000 К ±10%.
6	Источник питания:	D – Электронный источник питания; D+ICLZ – электронный ИП и ограничитель пусковых токов; D+10kV – электронный ИП и УЗИП.
7	Варианты управления:	X – Отсутствует.
8	Цвет корпуса:	RAL7040; RAL9005.
9	Способ установки:	T60 – Торшерный.
10	Тип защитного стекла:	PC – Поликарбонат.
11	Типология светодиодного модуля:	PRO – высокая эффективность лм/Вт; ST – стандартная эффективность лм/Вт.
12	Номер поколения:	G1 – Первое поколение.

Семейство Фермата™

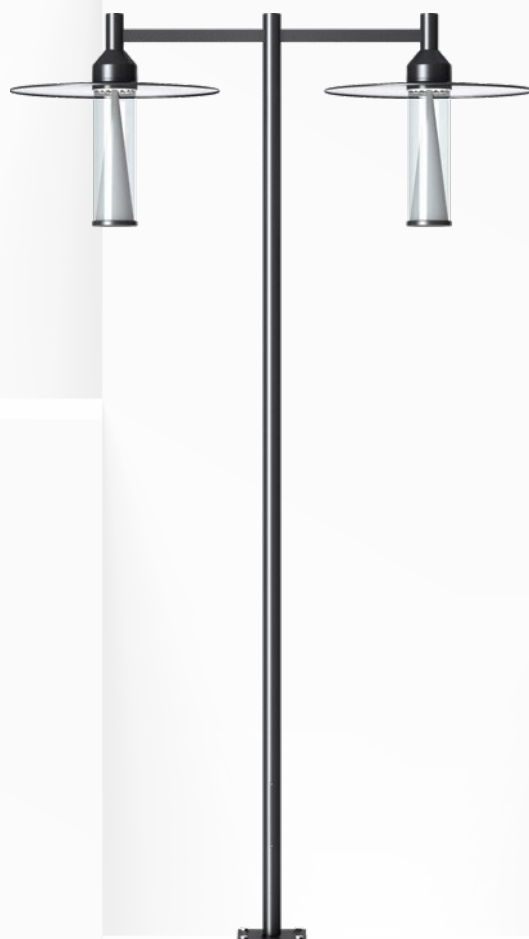

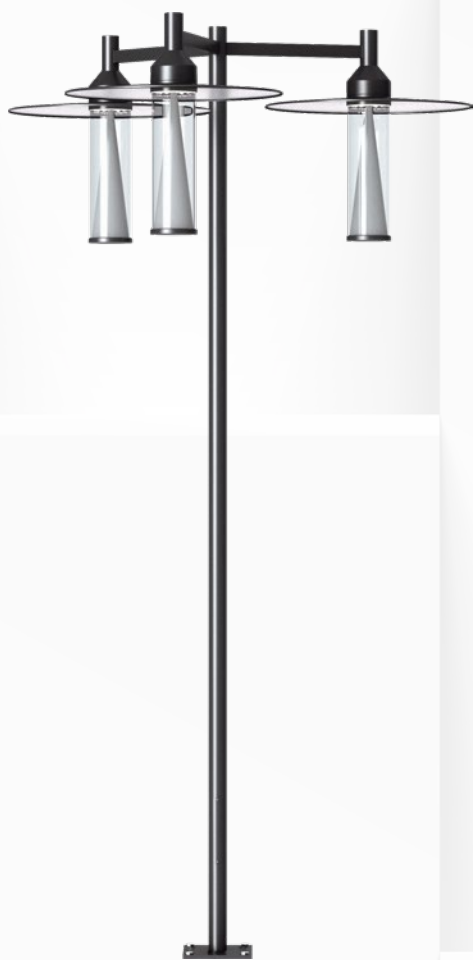

Кассиопея Ретро

DALI
0-10



IP65 Степень защиты	150 лм/Вт Световая отдача	4 000 К 2 700, 3 000, 5 000 К Цветовая температура
>70 Ra Индекс цветопередачи	230 ±10% В Напряжение питания	У1 Климатическое исполнение
Соответствует ТР ТС «Электромагнитная совместимость тех. средств» ТР ТС 020/2011; «О безопасности низковольтного оборудования» ТР ТС 004/2011.		

Особенности

- Корпус из коррозионно-стойкого алюминиевого сплава с порошковым покрытием.
- Прозрачный рассеиватель из ПММА толщиной 4 мм.
- Групповая вторичная оптика.
- Материал оптической части – поликарбонат.
- Защита от КЗ и ХХ, защита от перегрева.
- Цвет корпуса по умолчанию RAL9011; RAL7040.
- 5 лет гарантии.

Типы КСС



Таблица модификаций

Наименование	Код	Мощность, Вт	Световой поток, лм	Масса макс., кг	
Кассиопея Ретро	GALAD Кассиопея LED-40-ШО/С1(740/RAL7040/D/0/ORN2/GEN2/Ретро)	24771	40	6 000	14
	GALAD Кассиопея LED-40-ШО/С1(730/RAL7040/D/0/ORN2/GEN2/Ретро)	24777		6 000	
	GALAD Кассиопея LED-40-ШО/С1(740/RAL9011/D/0/ORN2/GEN2/Ретро)	24782		6 000	
	GALAD Кассиопея LED-40-ШО/С1(730/RAL9011/D/0/ORN2/GEN2/Ретро)	24787		6 000	
	GALAD Кассиопея LED-60-ШО/С1(740/RAL7040/D/0/ORN2/GEN2/Ретро)	24778	60	9 000	14
	GALAD Кассиопея LED-60-ШО/С1(730/RAL7040/D/0/ORN2/GEN2/Ретро)	24778		9 000	
	GALAD Кассиопея LED-60-ШО/С1(740/RAL9011/D/0/ORN2/GEN2/Ретро)	24783		9 000	
	GALAD Кассиопея LED-60-ШО/С1(730/RAL9011/D/0/ORN2/GEN2/Ретро)	24788		9 000	
	GALAD Кассиопея LED-80-ШО/С1(740/RAL7040/D/0/ORN2/GEN2/Ретро)	24773	80	12 000	14
	GALAD Кассиопея LED-80-ШО/С1(730/RAL7040/D/0/ORN2/GEN2/Ретро)	24779		12 000	
	GALAD Кассиопея LED-80-ШО/С1(740/RAL9011/D/0/ORN2/GEN2/Ретро)	24784		12 000	
	GALAD Кассиопея LED-80-ШО/С1(730/RAL9011/D/0/ORN2/GEN2/Ретро)	24789		12 000	
	GALAD Кассиопея LED-100-ШО/С1(740/RAL7040/D/0/ORN2/GEN2/Ретро)	24769	100	15 000	14
	GALAD Кассиопея LED-100-ШО/С1(730/RAL7040/D/0/ORN2/GEN2/Ретро)	24774		15 000	
	GALAD Кассиопея LED-100-ШО/С1(740/RAL9011/D/0/ORN2/GEN2/Ретро)	24780		15 000	
	GALAD Кассиопея LED-100-ШО/С1(730/RAL9011/D/0/ORN2/GEN2/Ретро)	24785		15 000	
GALAD Кассиопея LED-120-ШО/С1(740/RAL7040/D/0/ORN2/GEN2/Ретро)	24770	120	18 000	14	
GALAD Кассиопея LED-120-ШО/С1(730/RAL7040/D/0/ORN2/GEN2/Ретро)	24776		18 000		
GALAD Кассиопея LED-120-ШО/С1(740/RAL9011/D/0/ORN2/GEN2/Ретро)	24781		18 000		
GALAD Кассиопея LED-120-ШО/С1(730/RAL9011/D/0/ORN2/GEN2/Ретро)	24786		18 000		

Расшифровка номенклатуры и возможные модификации

GALAD Кассиопея LED-¹40-²ШО/³С1(⁴740/⁵7040/⁶Д/⁷0/⁸ORN2/⁹GEN2/¹⁰Ретро)

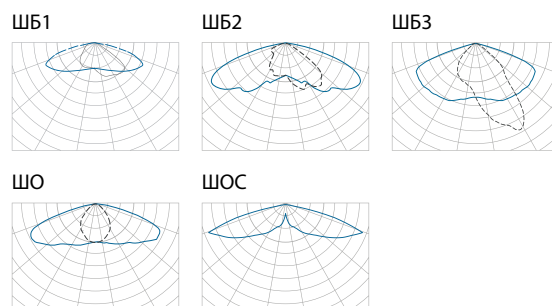
1	Мощность:	40 Вт.
2	Тип оптики:	ШБ – Широкая боковая; ШО – Широкая осевая.
3	Тип крепления:	С1 – Подвесной.
4	Индекс цветопередачи:	7 – CRI≥70; 8 – CRI≥80.
	Цветовая температура:	27 – 2 700 К; 30 – 3 000 К; 40 – 4 000 К; 50 – 5 000 К (опционально).
5	Цвет корпуса:	RAL7040; RAL9011.
6	Источник питания:	Д – Электронный источник питания.
7	Варианты управления:	0 – Без управления; 1 – DALI; 2 – 0-10 В.
8	Наименование линзы:	ORS2 – ШБ; ORN2 – ШО.
9	Номер поколения:	GEN2.
10	Модификация:	Ретро.

Сатурн



IP66 IP54 Степень защиты	I Класс защиты от поражения эл. током	>0,95 Коэффициент мощности
4 000 K Цветовая температура	>70 Ra Индекс цветопередачи	-45... +40 °C Температура эксплуатации
У1 Климатическое исполнение	Соответствует ТР ТС «Электромагнитная совместимость тех. средств» ТР ТС 020/2011 ; «О безопасности низковольтного оборудования» ТР ТС 004/2011 .	
230 ±10% В Напряжение питания		

Особенности

- Корпус – термостойкий ударопрочный поликарбонат.
- Прозрачный формованный рассеиватель – светостабилизированный полиметилметакрилат, сохраняет первоначальную величину светового потока с течением времени.
- Защита от КЗ и ХХ, защита от перегрева.
- Цвет корпуса по умолчанию RAL9005.
- 5 лет гарантии.

Типы КСС

ШБ1

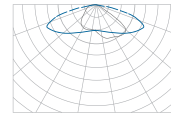

Лёгкий доступ к эл. отсеку



Таблица модификаций

Наименование		Код	Мощность, Вт	Световой поток, лм	Масса макс., кг
Сатурн	ДСУ24-40-001 У1 Сатурн	13065	40	5 000	12
	ДСУ24-75-001 У1 Сатурн	13066	75	7 940	

Расшифровка номенклатуры и возможные модификации

1 2 3 4 5 6 7 8
Д С У 24 - 40 - 001 У1 Сатурн

1	Тип источника света:	Д – Светодиодный.
2	Тип крепления:	С – На подвес.
3	Применение:	У – Для наружного освещения.
4	Номер серии:	24.
5	Мощность:	40 Вт.
6	Модификация:	001 – Стандартное исполнение.
7	Климатическое исполн.:	У1.
8	Наименование:	Сатурн.

Столбик

DALI
0-10

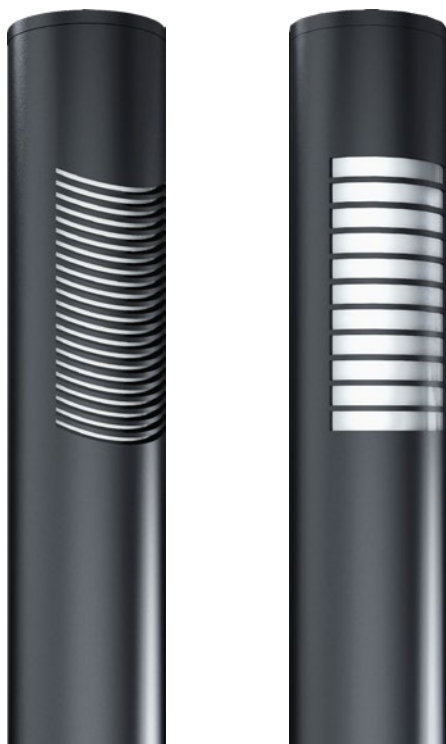

IP54 Степень защиты	I Класс защиты от поражения эл. током	>0,9 Коэффициент мощности
5 000 K 2 700, 3 000, 4 000 K Цветовая температура	>70 Ra >80 Ra Индекс цветопередачи	-45... +40 °C Температура эксплуатации
У1 Климатическое исполнение	Соответствует ТР ТС «Электромагнитная совместимость тех. средств» ТР ТС 020/2011; «О безопасности низковольтного оборудования» ТР ТС 004/2011.	
230 ±10% В Напряжение питания		

Особенности

- Антивандальное исполнение.
- Степень защиты оболочки от внешних механических воздействий соответствует IK09 – 10 Дж.
- Оптическая система с защитным рассеивателем из поликарбоната, обеспечивает мягкий свет и равномерную освещённость.
- Монтаж светильника в бетон или грунт осуществляется при помощи закладной детали фундамента (ЗДФ / АЗДФ) – поставляются отдельно.
- Имеется модификация светильника со сквозной проводкой.
- Цвет корпуса по умолчанию RAL9011.
- 5 лет гарантии.

Типы КСС

СПШ

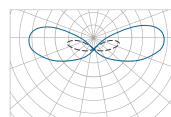

СПШ*

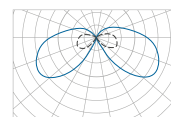

* Столбик П, светильник с прямым разрезом световых щелей.



Столбик (ЗДФ)

ЗДФ
Трубная закладная
в грунт

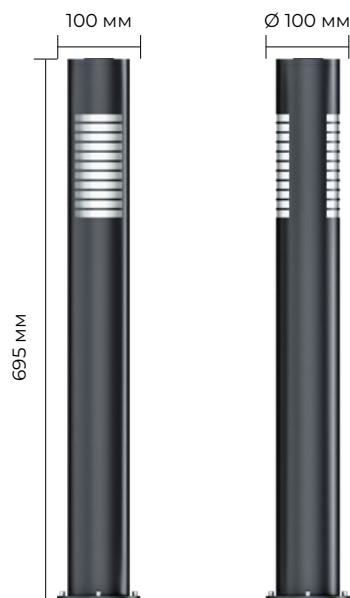

Столбик П (АЗДФ)

АЗДФ
Анкерная закладная
в бетон



Таблица модификаций

Наименование		Код	Мощность, Вт	Световой поток, лм	Масса макс., кг
Столбик	GALAD Столбик LED-9 (30/750/700/RAL9005/0/GEN1)	13792	9	30	5
	GALAD Столбик LED-9 (30/750/700/RAL9005/0/TW/GEN1)	15640	9	30	
	GALAD Столбик LED-9 (90/750/700/RAL9005/0/П/GEN1)*	19482	9	90	
ЗДФ	ЗДФ для светильника Столбик	13826			
	АЗДФ для светильника Столбик П	19366			

* Столбик П, светильник с прямым разрезом световых щелей.

Расшифровка номенклатуры и возможные модификации

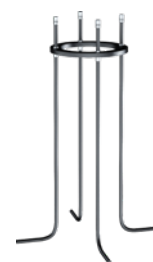
GALAD Столбик LED-¹9(²30/³750/⁴700/⁵RAL9005/⁶0/⁷TW/⁸GEN1)

1	Мощность:	9 Вт.
2	Световой поток:	30 лм.
3	Индекс цветопередачи:	7 – CRI≥70; 8 – CRI≥80 (под заказ).
	Цветовая температура:	27 – 2 700 К; 30 – 3 000 К; 40 – 4 000 К; 50 – 5 000 К.
4	Высота:	700 мм.
5	Цвет корпуса:	RAL9011.
6	Варианты управления:	0 – Без управления; 1 – DALI; 2 – 0-10 В.
7	Сквозная проводка:	TW – с сквозной проводкой.
8	Номер поколения:	GEN1.



ул. Спасская, г. Углич



Набережная реки Волга, г. Нижний Новгород



Склон поймы реки Царица, г. Волгоград



Михайловская набережная, г. Новосибирск

Наружное освещение Комплексные решения МСК «БЛ ГРУПП»





Международная
светотехническая
корпорация



БООС ЛАЙТИНГ ГРУПП

Оптимальные сочетания светильников GALAD и металлоконструкций OPORA ENGINEERING призваны сэкономить ваше время.

Специалисты МСК «БЛ ГРУПП» подготовили расчёт освещённости и шага опор, а комплектация изделий подобрана на основе многолетнего опыта работы с уличным освещением.

Комплексы для уличного освещения

STREET 1

STREET 1.1 Триумф



STREET 1.2 Урбан М



STREET 2

STREET 2.1 Триумф



STREET 2.2 Урбан М



STREET 3

STREET 3.1 Триумф



STREET 3.2 Галеон S



STREET 3.3 Урбан S



10 м

8 м

6 м

4 м

Кронштейн
Стандарт 1.K1-1,5-1,5-02-ц

Кронштейн
Стандарт 1.K1-1,5-1,5-02-ц

Кронштейн
Вектор 2.K1-1,0-1,0-Ф1-ц

Опора
СП-400-8,5/10,5-01-М-ц

Опора
СФ-400-8,5-01-ц

Опора
НФГ-7,0-05-ц

СИЛОВЫЕ ОПОРЫ

НЕСИЛОВЫЕ ОПОРЫ

STREET 4

STREET 4.1 Триумф 

STREET 4.2 Галеон S 

STREET 4.3 Урбан М 

PROM LED 5

STREET 5.1 Аврора 

STREET 5.2 Аврора 

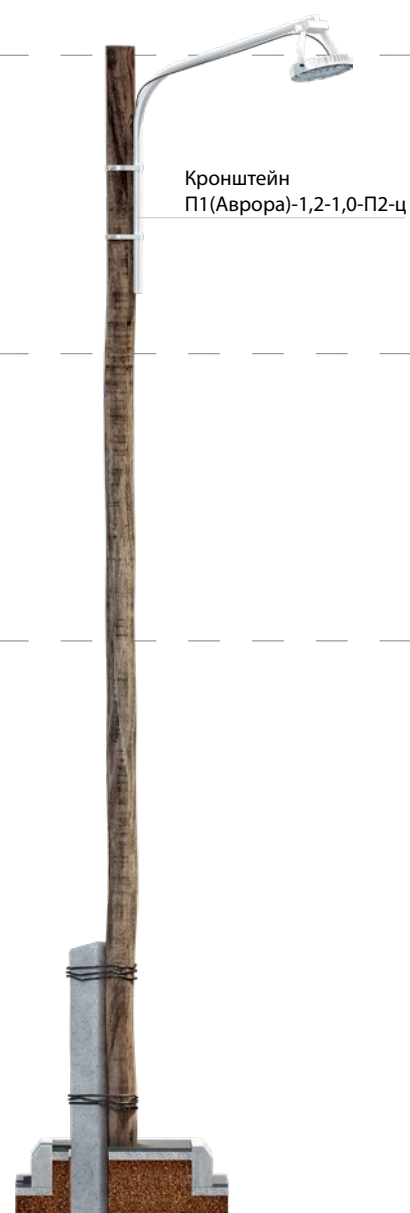
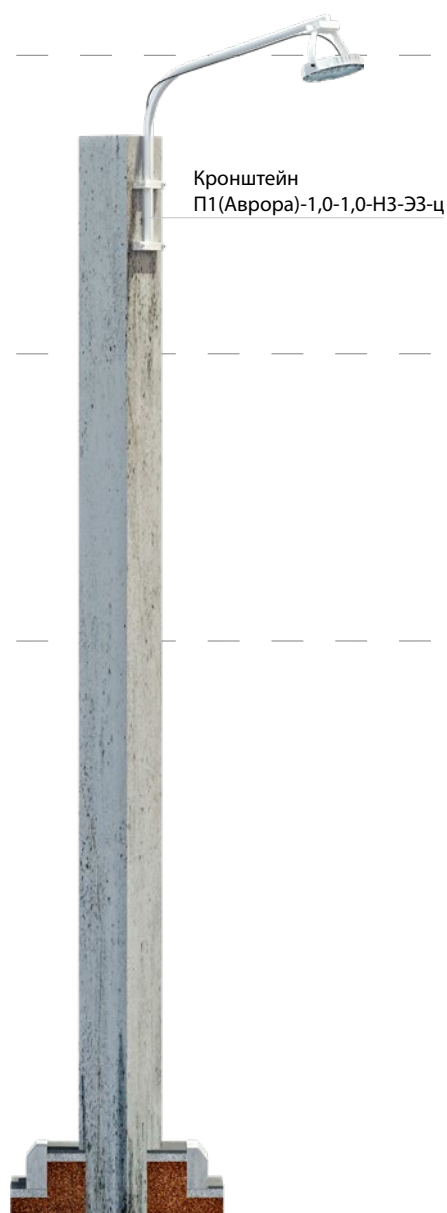
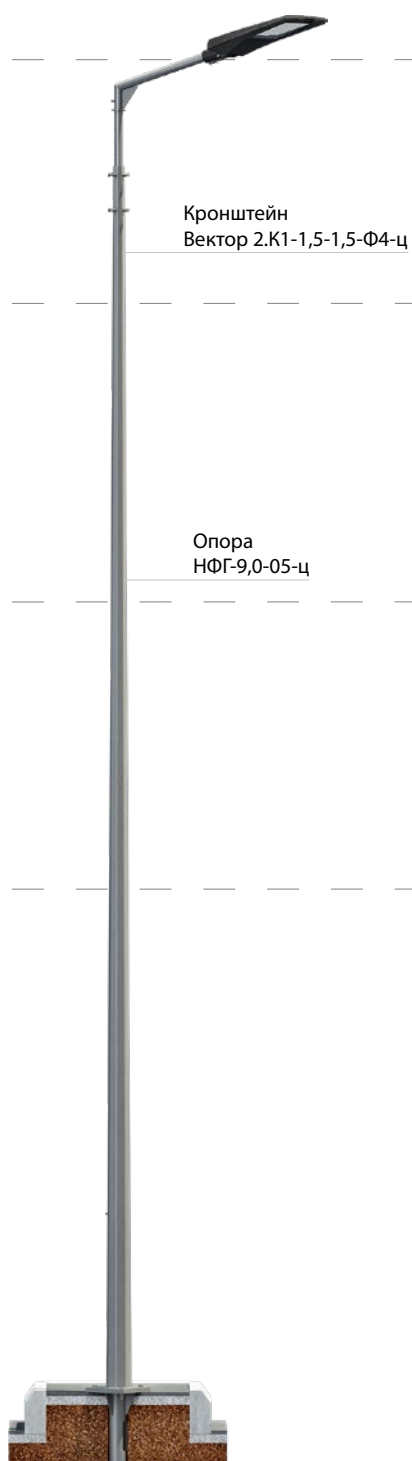

Осветительный комплекс STREET 1.1

Расчёт освещённости и шага опор

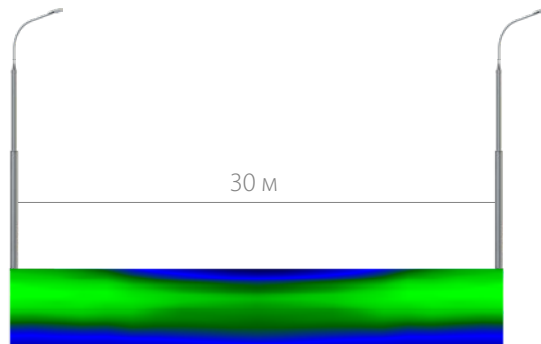
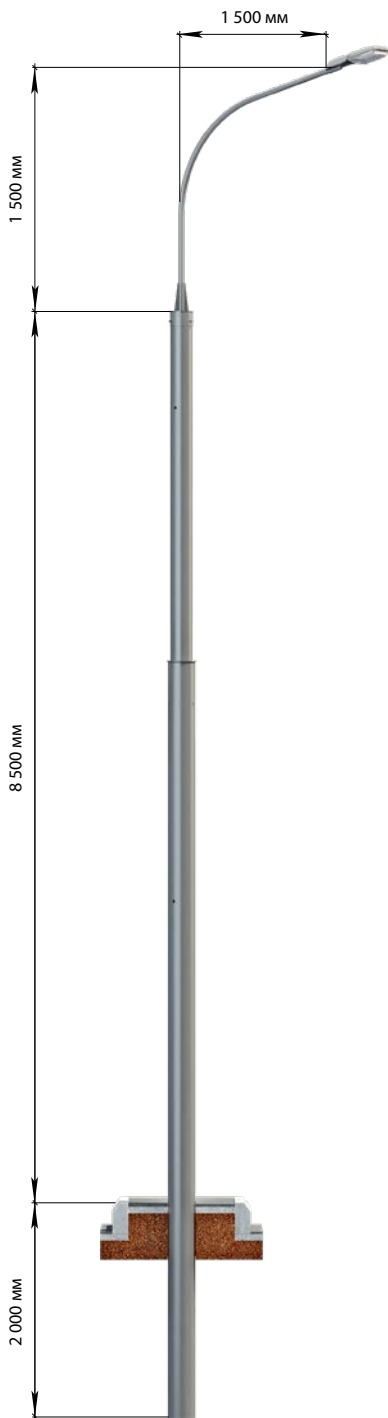

Освещённость	15 лк
Шаг опор	30 м
Равномерность	0,28 (0,25) (Емин/Еср)

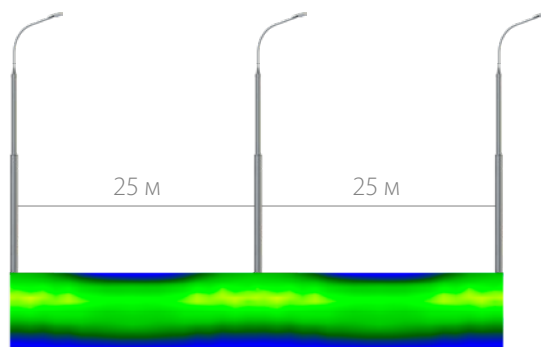

Освещённость	20 лк
Шаг опор	25 м
Равномерность	0,47 (0,35) (Емин/Еср)

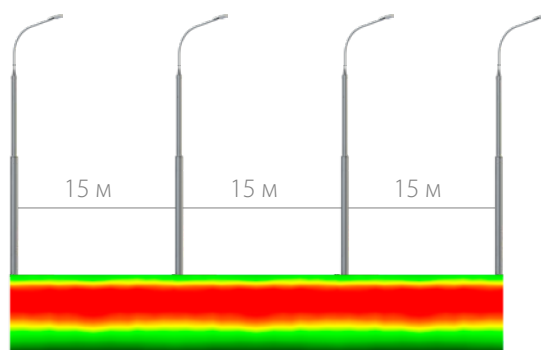

Освещённость	30 лк
Шаг опор	15 м
Равномерность	0,48 (0,35) (Емин/Еср)



Наименование готового изделия						Код
STREET 1.1	Осветительный комплекс STREET 1.1-8,5-СП-Триумф-100-ШБ1_ТАНС.53.033.000					ОЕ-10476
Светильник	Мощность, Вт	Световой поток, лм	Климатическое исполнение	Напряжение, В	Степень защиты	Гарантия
Триумф	100	15 000	У1	230 ±10% В	IP65	до 5 лет

! Расчёт был произведён для дороги шириной 15 м

Расчёт освещённости и шага опор

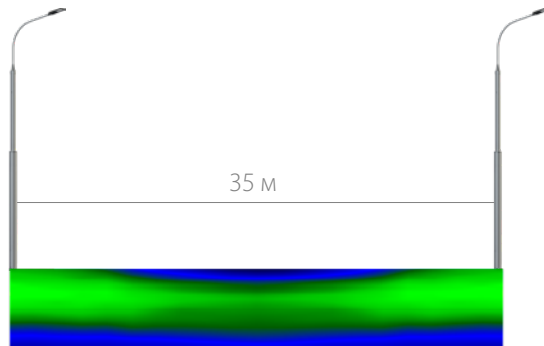
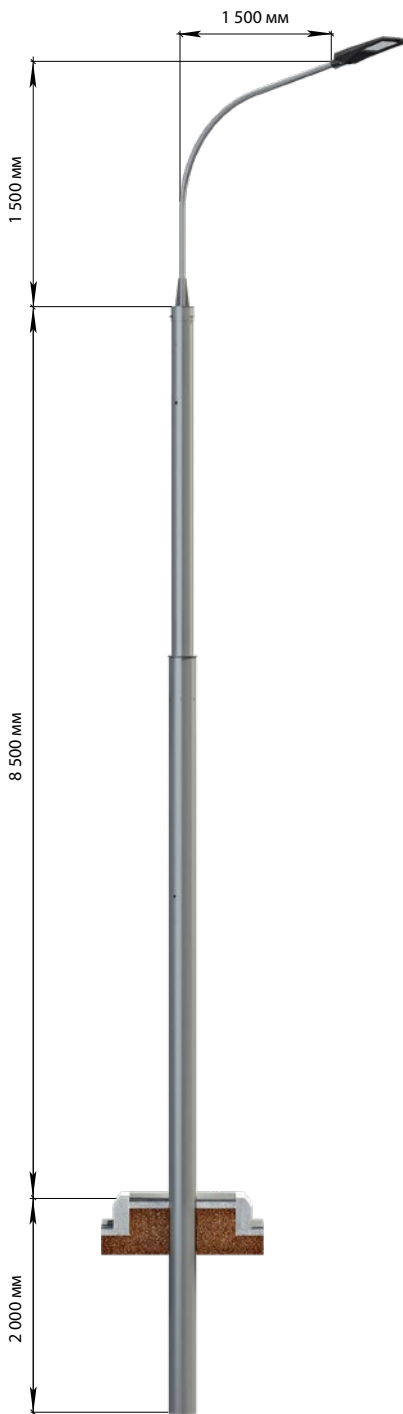

Освещённость	15 лк
Шаг опор	35 м
Равномерность	0,29 (0,25) (Емин/Еср)

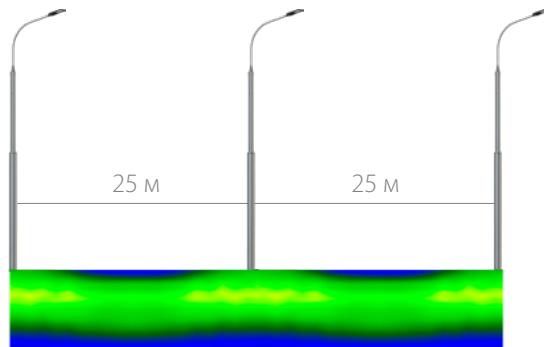

Освещённость	20 лк
Шаг опор	25 м
Равномерность	0,45 (0,35) (Емин/Еср)

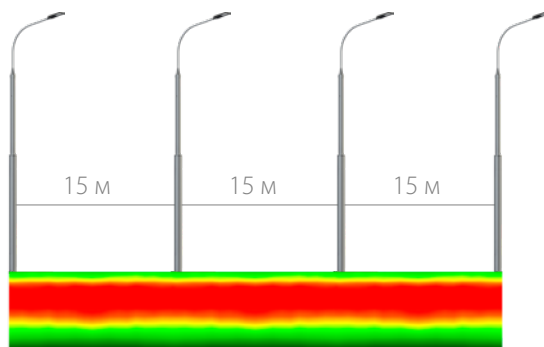

Освещённость	30 лк
Шаг опор	15 м
Равномерность	0,48 (0,35) (Емин/Еср)



Наименование готового изделия						Код
STREET 1.2	Осветительный комплекс STREET 1.2-8,5-СП-Урбан-100-ШБ1_ТАНС.53.034.000					ОЕ-10477
Светильник	Мощность, Вт	Световой поток, лм	Климатическое исполнение	Напряжение, В	Степень защиты	Гарантия
Урбан М	100	15 000	У1	230 ±10% В	IP66	до 5 лет

! Расчёт был произведён для дороги шириной 15 м

Осветительный комплекс STREET 2.1

Расчёт освещённости и шага опор

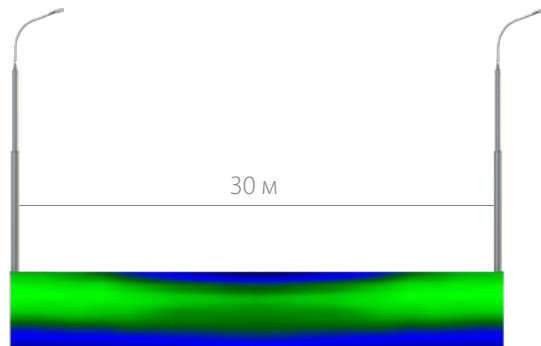
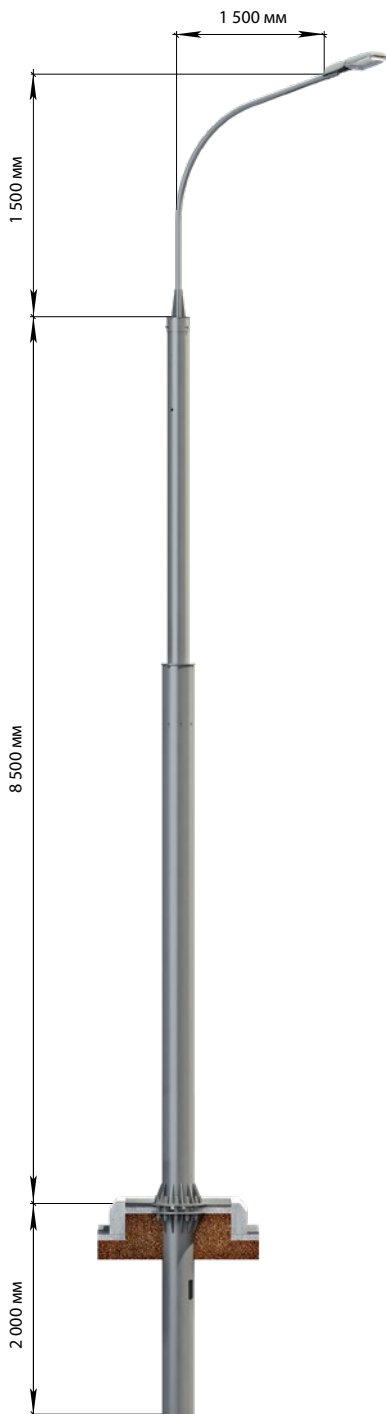

Освещённость	15 лк
Шаг опор	30 м
Равномерность	0,28 (0,25) (Емин/Еср)

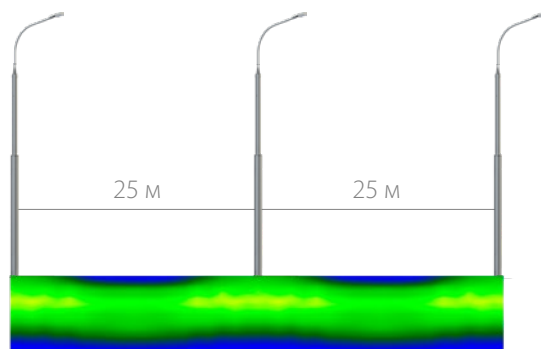

Освещённость	20 лк
Шаг опор	25 м
Равномерность	0,47 (0,35) (Емин/Еср)

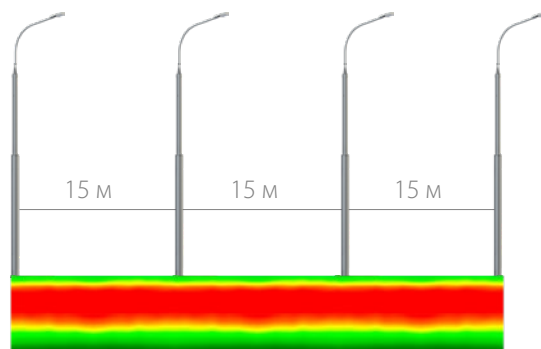

Освещённость	30 лк
Шаг опор	15 м
Равномерность	0,48 (0,35) (Емин/Еср)



Наименование готового изделия						Код
STREET 2.1	Осветительный комплекс STREET 2.1-8,5-СФ-Триумф-100-ШБ1_ТАНС.53.036.000					ОЕ-10478
Светильник	Мощность, Вт	Световой поток, лм	Климатическое исполнение	Напряжение, В	Степень защиты	Гарантия
Триумф	100	15 000	У1	230 ±10% В	IP65	до 5 лет

! Расчёт был произведён для дороги шириной 15 м

Расчёт освещённости и шага опор

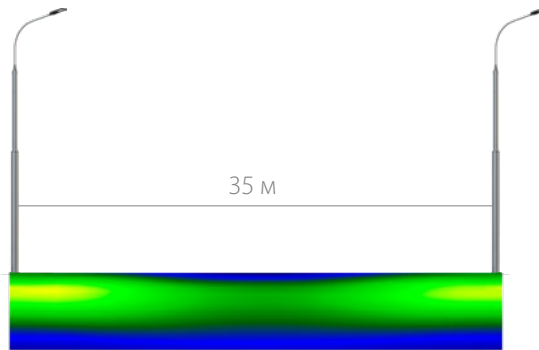
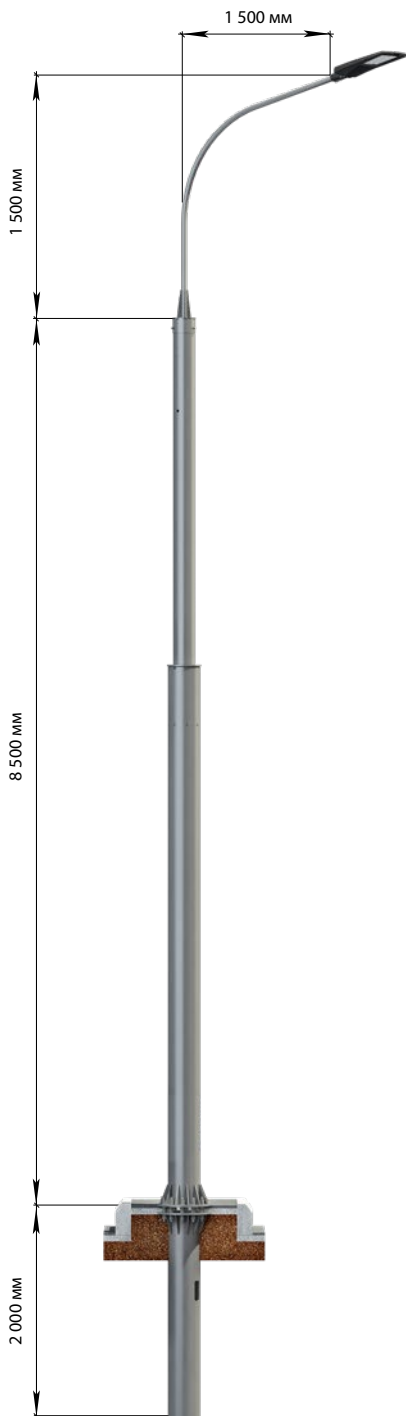

Освещённость	15 лк
Шаг опор	35 м
Равномерность	0,29 (0,25) (Емин/Еср)

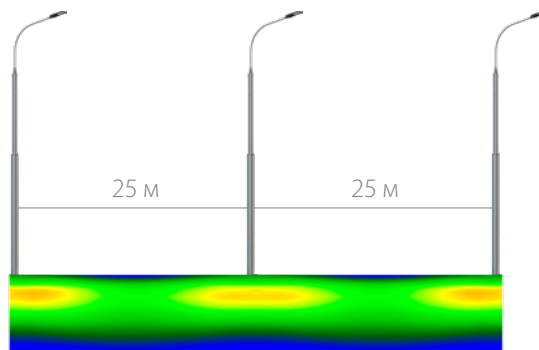

Освещённость	20 лк
Шаг опор	25 м
Равномерность	0,45 (0,35) (Емин/Еср)

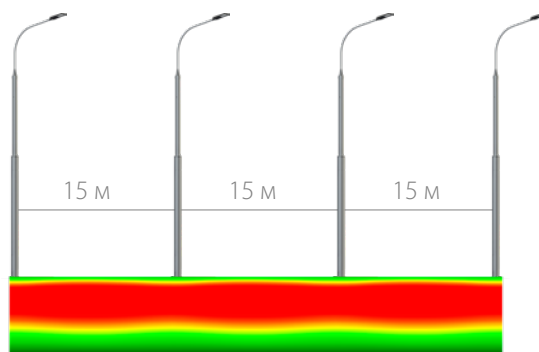

Освещённость	30 лк
Шаг опор	15 м
Равномерность	0,48 (0,35) (Емин/Еср)



Наименование готового изделия						Код
STREET 2.2	Осветительный комплекс STREET 2.2-8,5-СФ-Урбан-100-ШБ1_ТАНС.53.035.000					ОЕ-10479
Светильник	Мощность, Вт	Световой поток, лм	Климатическое исполнение	Напряжение, В	Степень защиты	Гарантия
Урбан М	100	15 000	У1	230 ±10% В	IP66	до 5 лет

! Расчёт был произведён для дороги шириной 15 м

Осветительный комплекс STREET 3.1

Расчёт освещённости и шага опор

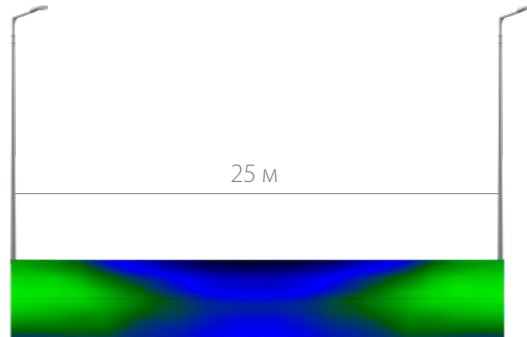
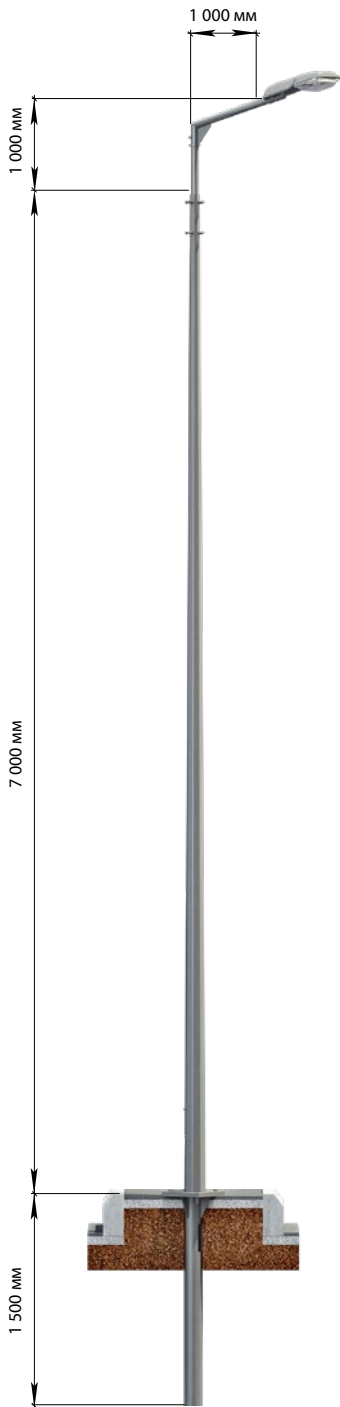

Освещённость	15 лк
Шаг опор	25 м
Равномерность	0,28 (0,25) (Емин/Еср)

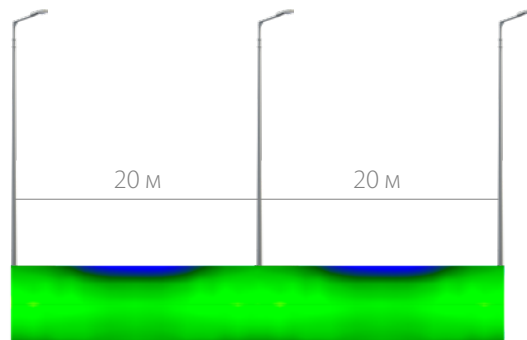

Освещённость	20 лк
Шаг опор	20 м
Равномерность	0,47 (0,35) (Емин/Еср)

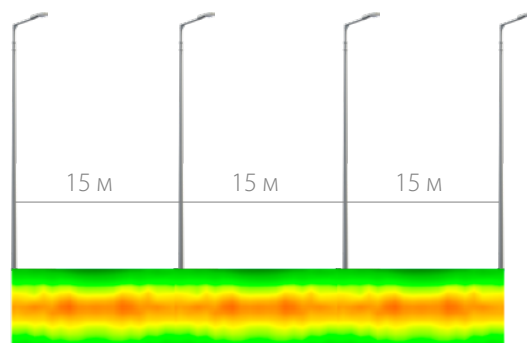

Освещённость	30 лк
Шаг опор	15 м
Равномерность	0,67 (0,35) (Емин/Еср)



Наименование готового изделия						Код
STREET 3.1	Осветительный комплекс STREET 3.1-7,0-НФГ-Триумф-60-ШБ1_ТАНС.53.037.000					ОЕ-10480
Светильник	Мощность, Вт	Световой поток, лм	Климатическое исполнение	Напряжение, В	Степень защиты	Гарантия
Триумф М	60	9 000	У1	230 ±10% В	IP65	до 5 лет

! Расчёт был произведён для дороги шириной 15 м

Расчёт освещённости и шага опор

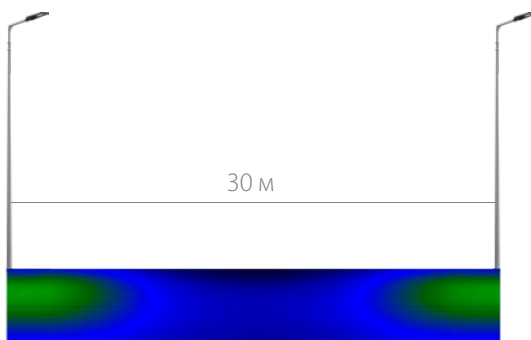
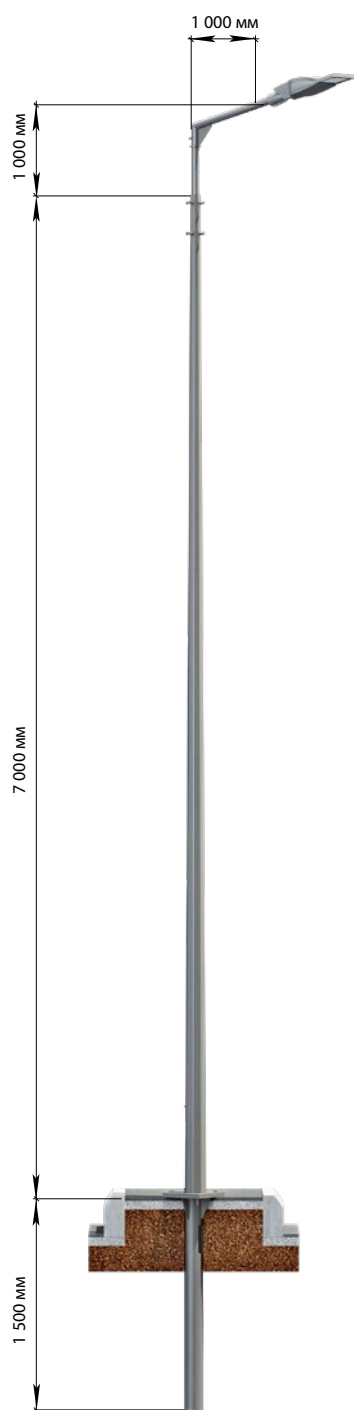

Освещённость	10 лк
Шаг опор	30 м
Равномерность	0,33 (0,25) (Емин/Еср)

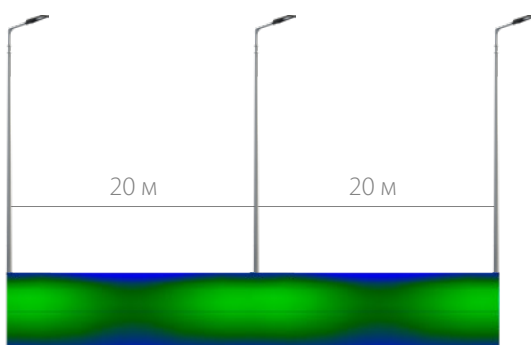

Освещённость	15 лк
Шаг опор	20 м
Равномерность	0,69 (0,25) (Емин/Еср)

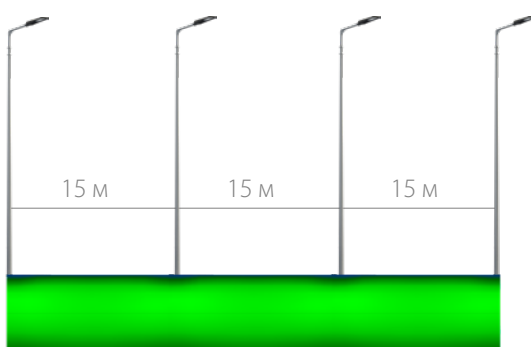

Освещённость	20 лк
Шаг опор	15 м
Равномерность	0,73 (0,35) (Емин/Еср)



Наименование готового изделия						Код
STREET 3.2		Осветительный комплекс STREET 3.2-7,0-НФГ-Галеон-40-ШБ_ТАНС.53.038.000				ОЕ-10481
Светильник	Мощность, Вт	Световой поток, лм	Климатическое исполнение	Напряжение, В	Степень защиты	Гарантия
Галеон S	40	6 000	УХЛ1 / У1	230 ±10% В	IP66	до 5 лет

! Расчёт был произведён для дороги шириной 15 м

Осветительный комплекс STREET 3.3

Расчёт освещённости и шага опор

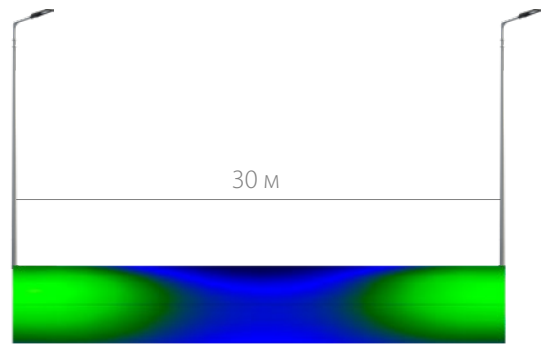
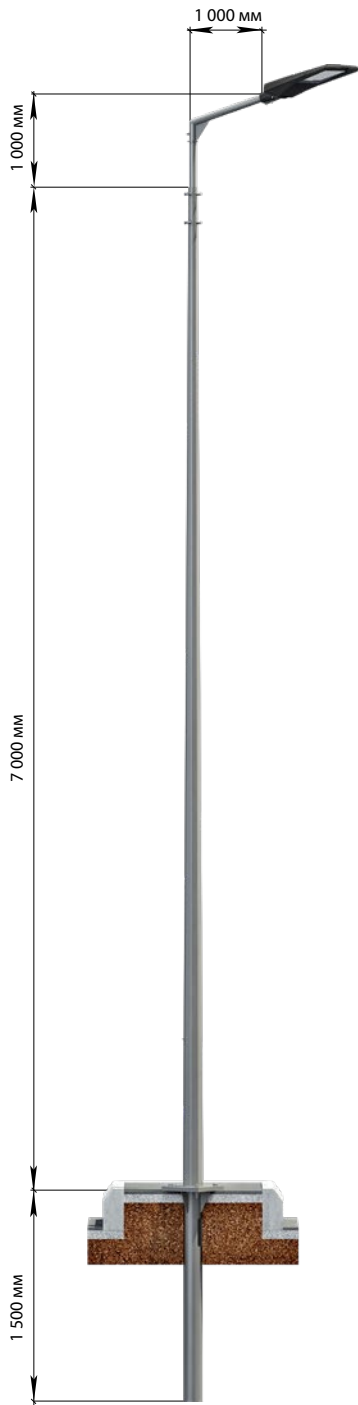

Освещённость	15 лк
Шаг опор	30 м
Равномерность	0,31 (0,25) (Емин/Еср)

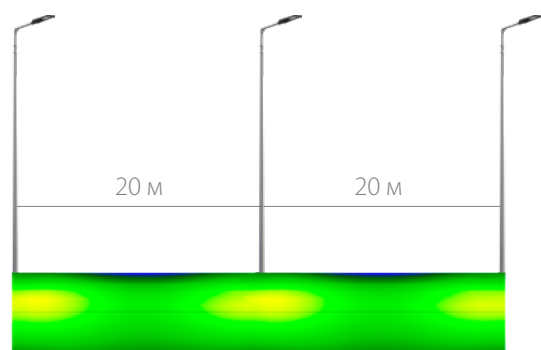

Освещённость	20 лк
Шаг опор	20 м
Равномерность	0,56 (0,35) (Емин/Еср)

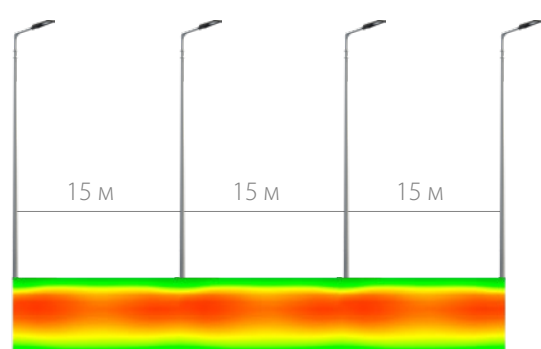

Освещённость	30 лк
Шаг опор	15 м
Равномерность	0,72 (0,35) (Емин/Еср)



Наименование готового изделия						Код
STREET 3.3	Осветительный комплекс STREET 3.3-7,0-НФГ-Урбан-60-ШБ1_ТАНС.53.039.000					ОЕ-10482
Светильник	Мощность, Вт	Световой поток, лм	Климатическое исполнение	Напряжение, В	Степень защиты	Гарантия
Урбан S	60	9 000	У1	230 ±10% В	IP66	до 5 лет

! Расчёт был произведён для дороги шириной 15 м

Расчёт освещённости и шага опор

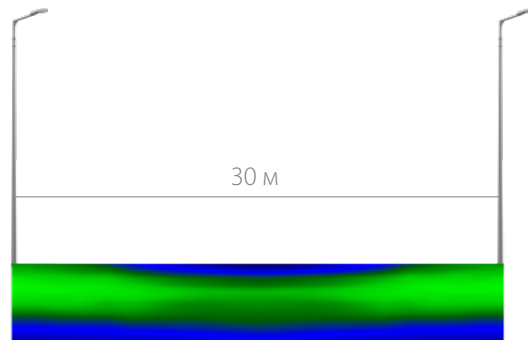
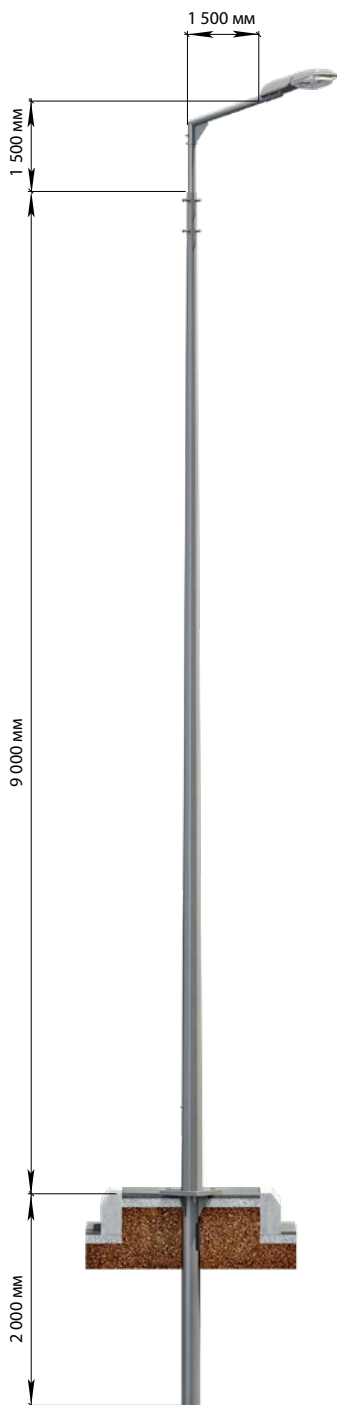

Освещённость	15 лк
Шаг опор	30 м
Равномерность	0,32 (0,25) (Емин/Еср)

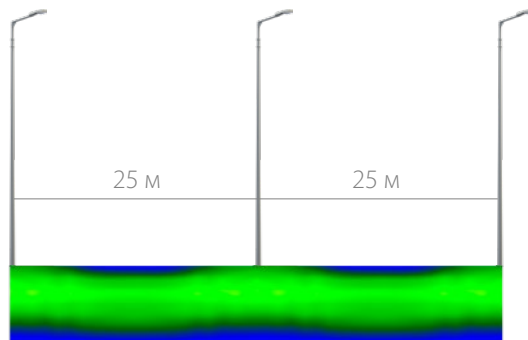

Освещённость	20 лк
Шаг опор	25 м
Равномерность	0,52 (0,35) (Емин/Еср)

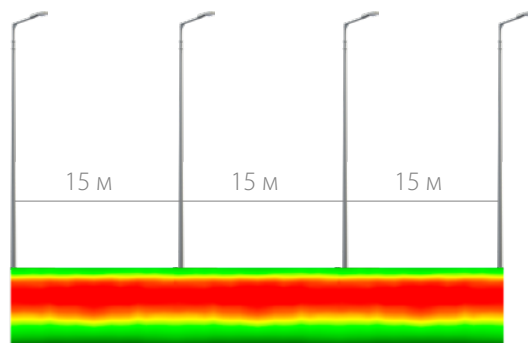

Освещённость	30 лк
Шаг опор	15 м
Равномерность	0,52 (0,35) (Емин/Еср)



Наименование готового изделия						Код
STREET 4.1		Осветительный комплекс STREET 4.1-9,0-НФГ-Триумф-100-ШБ1_ТАНС.53.040.000				ОЕ-10483
Светильник	Мощность, Вт	Световой поток, лм	Климатическое исполнение	Напряжение, В	Степень защиты	Гарантия
Триумф	100	15 000	У1	230 ±10% В	IP65	до 5 лет

! Расчёт был произведён для дороги шириной 15 м

Осветительный комплекс STREET 4.2

Расчёт освещённости и шага опор

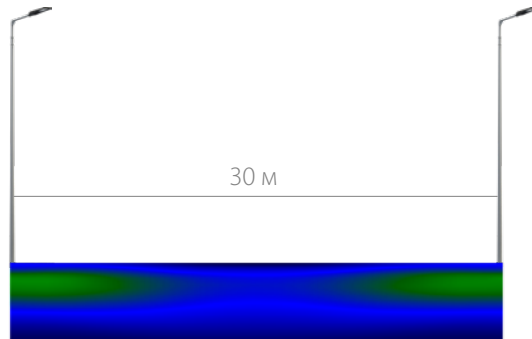
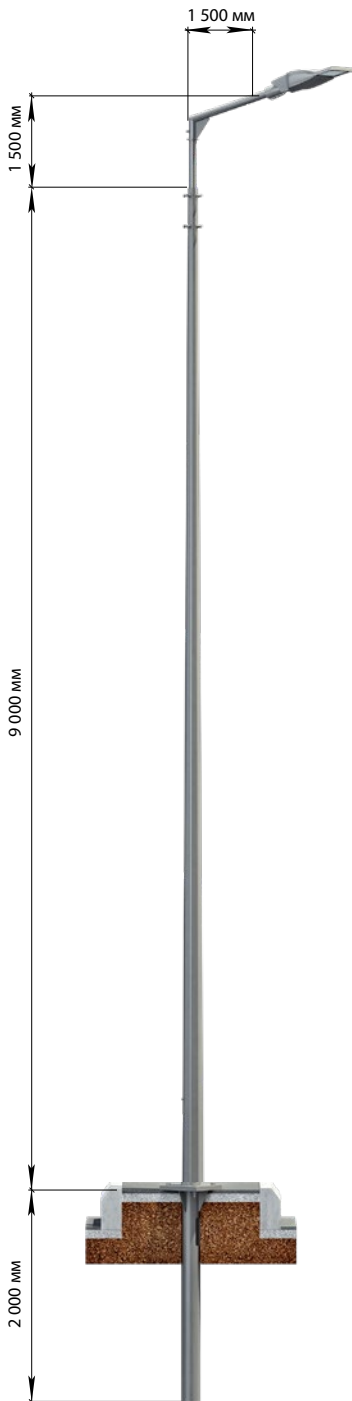

Освещённость	10 лк
Шаг опор	30 м
Равномерность	0,47 (0,25) (Емин/Еср)

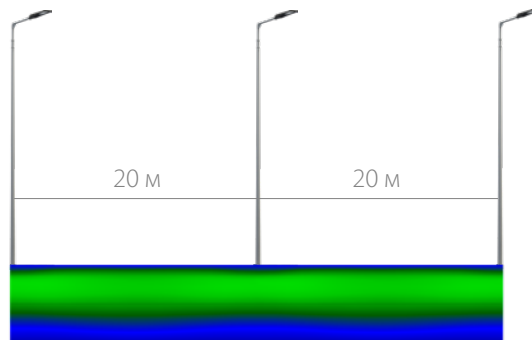

Освещённость	15 лк
Шаг опор	20 м
Равномерность	0,50 (0,25) (Емин/Еср)

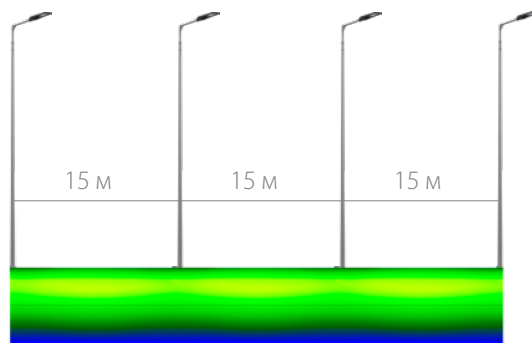

Освещённость	20 лк
Шаг опор	15 м
Равномерность	0,50 (0,35) (Емин/Еср)



Наименование готового изделия						Код
STREET 4.2	Осветительный комплекс STREET 4.2-9,0-НФГ-Галеон-60-ШБ_ТАНС.53.041.000					ОЕ-10484
Светильник	Мощность, Вт	Световой поток, лм	Климатическое исполнение	Напряжение, В	Степень защиты	Гарантия
Галеон S	60	9 200	УХЛ1 / У1	230 ±10% В	IP66	до 5 лет

! Расчёт был произведён для дороги шириной 15 м

Расчёт освещённости и шага опор

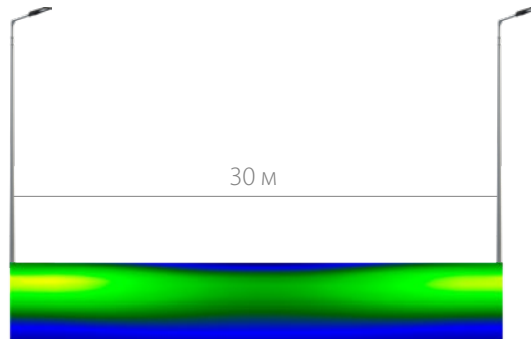
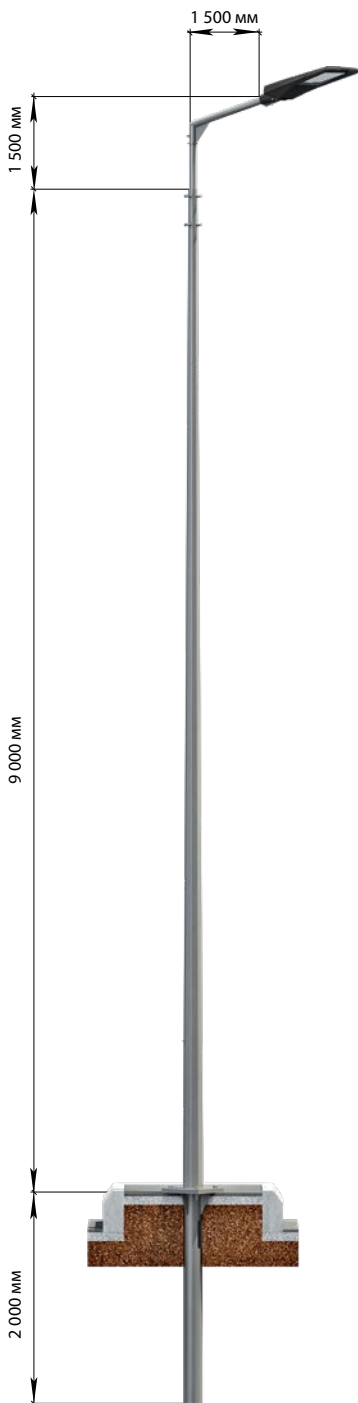

Освещённость	15 лк
Шаг опор	30 м
Равномерность	0,32 (0,25) (Емин/Еср)

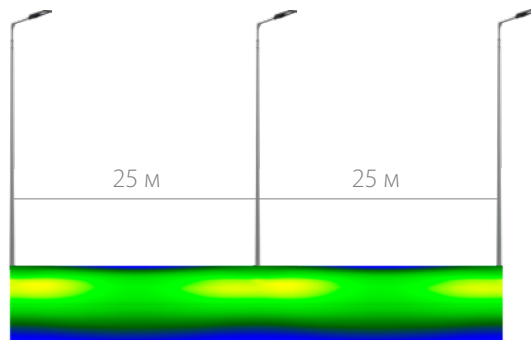

Освещённость	20 лк
Шаг опор	25 м
Равномерность	0,49 (0,35) (Емин/Еср)

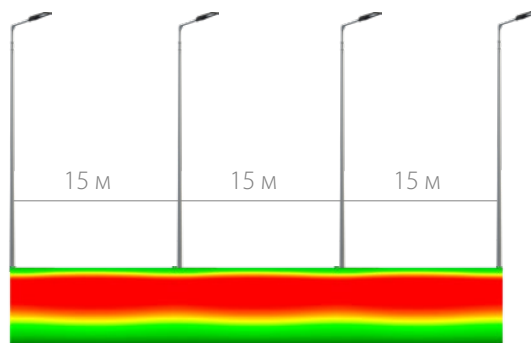

Освещённость	30 лк
Шаг опор	15 м
Равномерность	0,51 (0,35) (Емин/Еср)



Наименование готового изделия						Код
STREET 4.3						ОЕ-10485
Осветительный комплекс STREET 4.3-9,0-НФГ-Урбан-100-ШБ1_ТАНС.53.042.000						
Светильник	Мощность, Вт	Световой поток, лм	Климатическое исполнение	Напряжение, В	Степень защиты	Гарантия
Урбан М	100	15 200	У1	230 ±10% В	IP66	до 5 лет

! Расчёт был произведён для дороги шириной 15 м

Осветительный комплекс PROM LED 5.1

Расчёт освещённости и шага опор

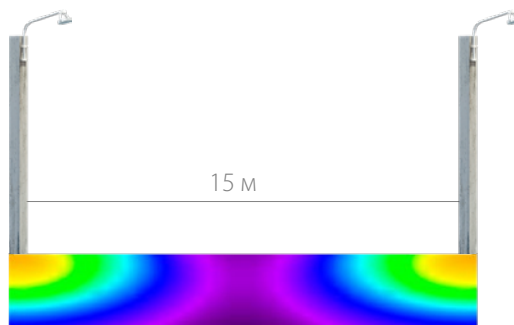
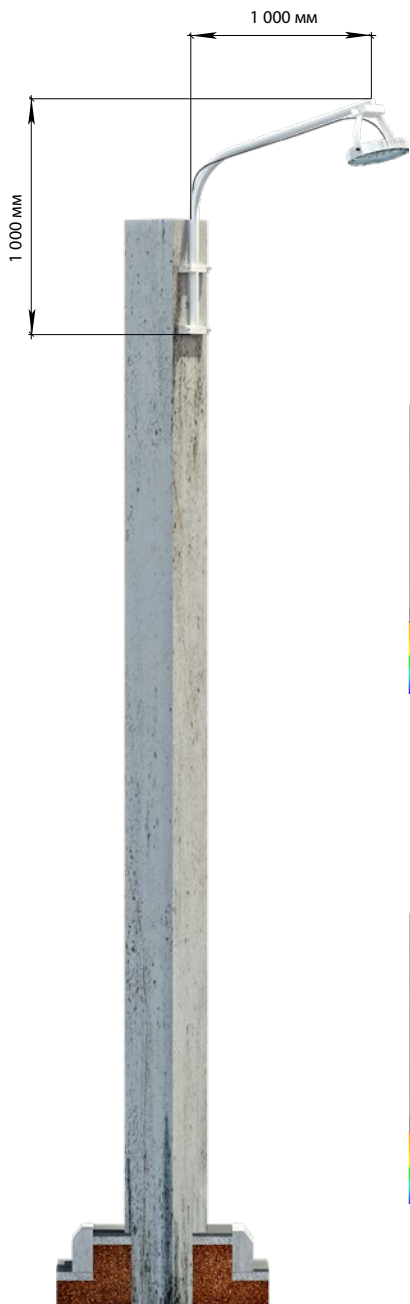

Освещённость	15 лк
Шаг опор	15 м
Высота подвеса	7–9 м
Равномерность	0,27 (0,25) (Емин/Еср)
	0,55 (0,25) (Емин/Еср)

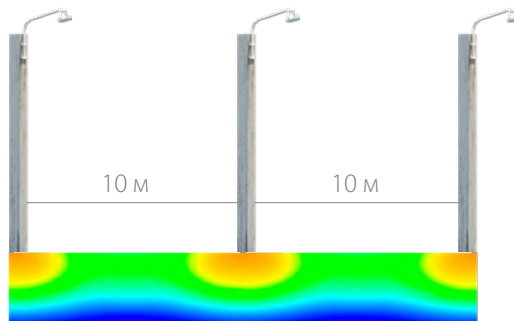

Освещённость	20 лк
Шаг опор	10 м
Высота подвеса	7–9 м
Равномерность	0,37 (0,35) (Емин/Еср)
	0,63 (0,35) (Емин/Еср)



Наименование готового изделия						Код
PROM LED 5.1	Осветительный комплекс PROM LED 5.1-Н-Аврора-48-EW_ТАНС.53.043.000					ОЕ-10486
Светильник	Мощность, Вт	Световой поток, лм	Климатическое исполнение	Напряжение, В	Степень защиты	Гарантия
Аврора	48	4 400	У1	230 ±10% В	IP65	до 5 лет

! Расчёт был произведён для дороги шириной 15 м

Расчёт освещённости и шага опор

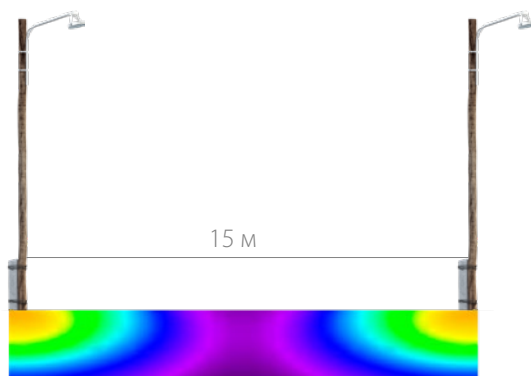

Освещённость	15 лк
Шаг опор	15 м
Высота подвеса	7–9 м
Равномерность	0,27 (0,25) (Емин/Еср)
	0,55 (0,25) (Емин/Еср)

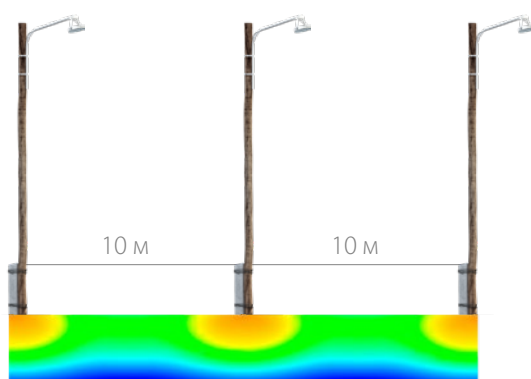

Освещённость	20 лк
Шаг опор	10 м
Высота подвеса	7–9 м
Равномерность	0,37 (0,35) (Емин/Еср)
	0,63 (0,35) (Емин/Еср)



Наименование готового изделия						Код
PROM LED 5.2	Осветительный комплекс PROM LED 5.2-П-Аврора-48-EW_ТАНС.53.044.000					ОЕ-10487
Светильник	Мощность, Вт	Световой поток, лм	Климатическое исполнение	Напряжение, В	Степень защиты	Гарантия
Аврора	48	4 400	У1	230 ±10% В	IP65	до 5 лет

Наружное освещение

Комплексные решения GALAD Aesthetic





Премиальные осветительные комплекты для городских общественных пространств.

Более 30 решений, каждое из которых обладает 2–3 модификациями. Доступны варианты применения на конических, трубных, радиусных опорах, а также большой выбор оптики.

Освещение городских пространств

Дальберг

Цвет

RAL9011 ■

RAL7037 ■



Дальберг 1

Осветительный комплект



Дальберг 1U

Осветительный комплект



Дальберг 2U

Осветительный комплект



Дальберг 1D

Осветительный комплект



Дальберг 2D

Осветительный комплект



Дальберг Солум

Осветительный комплект

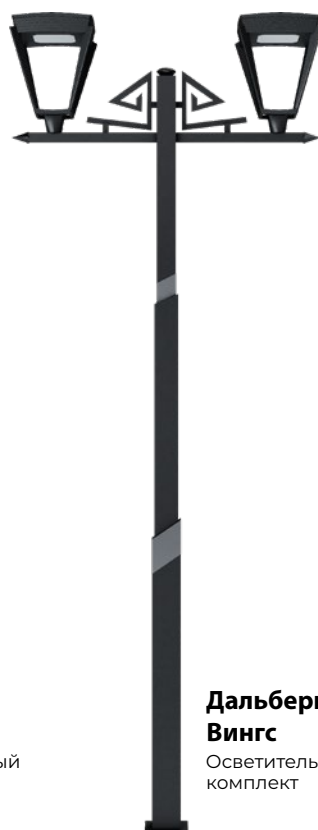

Дальберг Вингс

Осветительный комплект



Дальберг Сквеа

Осветительный комплект

Наименование		Код	Мощн., Вт	Материал	Покрытие	Высота, мм	Высота ЗДФ, мм	Вылет и высота кронштейна, мм	Диаметр опоры, мм
Дальберг 1	Осветительный комплект-4,0-цл "Дальберг 1" LED-35/740/RAL9011 в комплекте с закладной	19649	35	Сталь, литой под давлением алюминий.	Цинк, порошковая покраска	4 000	1 200	531x290	
	Осветительный комплект-5,0-цл "Дальберг 1" LED-50/740/RAL9011 в комплекте с закладной	19650	50	Сталь, литой под давлением алюминий.	Цинк, порошковая покраска	5 000	1 500		
	Осветительный комплект-6,0-цл "Дальберг 1" LED-65/740/RAL9011 в комплекте с закладной	19651	65	Сталь, литой под давлением алюминий.	Цинк, порошковая покраска	6 000	1 500		
Дальберг 1U	Осветительный комплект-4,0-цл "Дальберг 1U" LED-35/740/RAL9011 в комплекте с закладной	19652	35	Сталь, литой под давлением алюминий.	Цинк, порошковая покраска	4 000	1 200	531x290	
	Осветительный комплект-5,0-цл "Дальберг 1U" LED-50/740/RAL9011 в комплекте с закладной	19653	50	Сталь, литой под давлением алюминий.	Цинк, порошковая покраска	5 000	1 500		
	Осветительный комплект-6,0-цл "Дальберг 1U" LED-65/740/RAL9011 в комплекте с закладной	19654	65	Сталь, литой под давлением алюминий.	Цинк, порошковая покраска	6 000	1 500		
Дальберг 2U	Осветительный комплект-4,0-цл "Дальберг 2U" LED-70/740/RAL9011 в комплекте с закладной	19655	70	Сталь, литой под давлением алюминий.	Цинк, порошковая покраска	4 000	1 200	531x290	
	Осветительный комплект-5,0-цл "Дальберг 2U" LED-70/740/RAL9011 в комплекте с закладной	19656	70	Сталь, литой под давлением алюминий.	Цинк, порошковая покраска	5 000	1 500		
	Осветительный комплект-6,0-цл "Дальберг 2U" LED-100/740/RAL9011 в комплекте с закладной	19657	100	Сталь, литой под давлением алюминий.	Цинк, порошковая покраска	6 000	1 500		
Дальберг 1D	Осветительный комплект-4,0-цл "Дальберг 1D" LED-35/740/RAL9011 в комплекте с закладной	19658	70	Сталь, литой под давлением алюминий.	Цинк, порошковая покраска	4 000	1 200	531x290	
	Осветительный комплект-5,0-цл "Дальберг 1D" LED-50/740/RAL9011 в комплекте с закладной	19659	70	Сталь, литой под давлением алюминий.	Цинк, порошковая покраска	5 000	1 500		
	Осветительный комплект-6,0-цл "Дальберг 1D" LED-65/740/RAL9011 в комплекте с закладной	19660	100	Сталь, литой под давлением алюминий.	Цинк, порошковая покраска	6 000	1 500		
Дальберг 2D	Осветительный комплект-4,0-цл "Дальберг 2D" LED-70/740/RAL9011 в комплекте с закладной	19661	70	Сталь, литой под давлением алюминий.	Цинк, порошковая покраска	4 000	1 200	531x290	
	Осветительный комплект-5,0-цл "Дальберг 2D" LED-70/740/RAL9011 в комплекте с закладной	19662	70	Сталь, литой под давлением алюминий.	Цинк, порошковая покраска	5 000	1 500		
	Осветительный комплект-6,0-цл "Дальберг 2D" LED-100/740/RAL9011 в комплекте с закладной	19663	100	Сталь, литой под давлением алюминий.	Цинк, порошковая покраска	6 000	1 500		
Дальберг Солум	Осветительный комплект-4,0-цл "Дальберг Солум" LED-35/740/RAL9011 в комплекте с закладной	19682	35	Сталь, литой под давлением алюминий.	Цинк, порошковая покраска	4 000	1 200	500x1 090	
	Осветительный комплект-5,0-цл "Дальберг Солум" LED-50/740/RAL9011 в комплекте с закладной	19683	50	Сталь, литой под давлением алюминий.	Цинк, порошковая покраска	5 000	1 500		
	Осветительный комплект-6,5-цл "Дальберг Солум" LED-65/740/RAL9011 в комплекте с закладной	19684	65	Сталь, литой под давлением алюминий.	Цинк, порошковая покраска	6 000	1 500		
Дальберг Вингс	Осветительный комплект-4,0-цл "Дальберг Вингс" LED-70/740/RAL9011 в комплекте с закладной	19685	44	Сталь, литой под давлением алюминий.	Цинк, порошковая покраска	4 000	1 200	550x290	
	Осветительный комплект-5,0-цл "Дальберг Вингс" LED-70/740/RAL9011 в комплекте с закладной	19686	44	Сталь, литой под давлением алюминий.	Цинк, порошковая покраска	5 000	1 500		
	Осветительный комплект-6,5-цл "Дальберг Вингс" LED-100/740/RAL9011 в комплекте с закладной	19687	70	Сталь, литой под давлением алюминий.	Цинк, порошковая покраска	6 000	1 500		
Дальберг Сквеа	Осветительный комплект-4,0-цл "Дальберг Сквеа" LED-44/740/RAL9011 в комплекте с закладной	19694	44	Сталь, литой под давлением алюминий.	Цинк, порошковая покраска	4 000	1 200	125x140	
	Осветительный комплект-5,0-цл "Дальберг Сквеа" LED-44/740/RAL9011 в комплекте с закладной	19695	44	Сталь, литой под давлением алюминий.	Цинк, порошковая покраска	5 000	1 500		
	Осветительный комплект-6,0-цл "Дальберг Сквеа" LED-70/740/RAL9011 в комплекте с закладной	19696	70	Сталь, литой под давлением алюминий.	Цинк, порошковая покраска	6 000	1 500		

Верхний диаметр опоры – 76 мм
Нижний диаметр опоры – 108 мм

Диаметры опор –
120x100x80 мм

Посадочный диаметр
крепления светиль-
ника – 48 мм
Нижний квадрат –
120x120 мм

Освещение городских пространств

Делоникс

Цвет

RAL9011 

RAL7037 



Делоникс 1
Осветительный
комплект



Делоникс 1U
Осветительный
комплект



Делоникс 2U
Осветительный
комплект



Делоникс 1D
Осветительный
комплект



Делоникс 2D
Осветительный
комплект

Наименование		Код	Мощн., Вт	Материал	Покрытие	Высота, мм	Высота ЗДФ, мм	Вылет и высота кронштейна, мм	Диаметр опоры, мм
Делоникс 1	Осветительный комплект-4,0-цл "Делоникс 1" LED-35/740/RAL9011 в комплекте с закладной	19664	35	Сталь, литой под давлением алюминий.	Цинк, порошковая покраска	4 000	1 200		
	Осветительный комплект-5,0-цл "Делоникс 1" LED-50/740/RAL9011 в комплекте с закладной	19665	50	Сталь, литой под давлением алюминий.	Цинк, порошковая покраска	5 000	1 500		
	Осветительный комплект-6,0-цл "Делоникс 1" LED-65/740/RAL9011 в комплекте с закладной	19666	65	Сталь, литой под давлением алюминий.	Цинк, порошковая покраска	6 000	1 500		
Делоникс 1U	Осветительный комплект-4,0-цл "Делоникс 1U" LED-35/740/RAL9011 в комплекте с закладной	19667	35	Сталь, литой под давлением алюминий.	Цинк, порошковая покраска	4 000	1 200	531x290	
	Осветительный комплект-5,0-цл "Делоникс 1U" LED-50/740/RAL9011 в комплекте с закладной	19668	50	Сталь, литой под давлением алюминий.	Цинк, порошковая покраска	5 000	1 500		
	Осветительный комплект-6,0-цл "Делоникс 1U" LED-65/740/RAL9011 в комплекте с закладной	19669	65	Сталь, литой под давлением алюминий.	Цинк, порошковая покраска	6 000	1 500		
Делоникс 2U	Осветительный комплект-4,0-цл "Делоникс 2U" LED-70/740/RAL9011 в комплекте с закладной	19670	70	Сталь, литой под давлением алюминий.	Цинк, порошковая покраска	4 000	1 200	531x290	
	Осветительный комплект-5,0-цл "Делоникс 2U" LED-70/740/RAL9011 в комплекте с закладной	19671	70	Сталь, литой под давлением алюминий.	Цинк, порошковая покраска	5 000	1 500		
	Осветительный комплект-6,0-цл "Делоникс 2U" LED-100/740/RAL9011 в комплекте с закладной	19672	100	Сталь, литой под давлением алюминий.	Цинк, порошковая покраска	6 000	1 500		
Делоникс 1D	Осветительный комплект-4,0-цл "Делоникс 1D" LED-35/740/RAL9011 в комплекте с закладной	19673	35	Сталь, литой под давлением алюминий.	Цинк, порошковая покраска	4 000	1 200	531x290	
	Осветительный комплект-5,0-цл "Делоникс 1D" LED-50/740/RAL9011 в комплекте с закладной	19674	50	Сталь, литой под давлением алюминий.	Цинк, порошковая покраска	5 000	1 500		
	Осветительный комплект-6,0-цл "Делоникс 1D" LED-65/740/RAL9011 в комплекте с закладной	19675	65	Сталь, литой под давлением алюминий.	Цинк, порошковая покраска	6 000	1 500		
Делоникс 2D	Осветительный комплект-4,0-цл "Делоникс 2D" LED-70/740/RAL9011 в комплекте с закладной	19676	70	Сталь, литой под давлением алюминий.	Цинк, порошковая покраска	4 000	1 200	531x290	
	Осветительный комплект-5,0-цл "Делоникс 2D" LED-70/740/RAL9011 в комплекте с закладной	19677	70	Сталь, литой под давлением алюминий.	Цинк, порошковая покраска	5 000	1 500		
	Осветительный комплект-6,0-цл "Делоникс 2D" LED-100/740/RAL9011 в комплекте с закладной	19678	100	Сталь, литой под давлением алюминий.	Цинк, порошковая покраска	6 000	1 500		

Верхний диаметр опоры – 76 мм
Нижний диаметр опоры – 108 мм

Освещение городских пространств

Лантана

Цвет

RAL9011

RAL7037



Лантана Экслибрис

Осветительный комплект



Лантана 2

Осветительный комплект

Наименование		Код	Мощн., Вт	Материал	Покрытие	Высота, мм	Высота ЗДФ, мм	Вылет и высота кронштейна, мм	Диаметр опоры, мм
Лантана Экслибрис	Осветительный комплект-4,0-цл "Лантана Экслибрис" LED-80/740/RAL9011 в комплекте с закладной	19688	80	Сталь, литой под давлением алюминий.	Цинк, порошковая покраска	4 000	1 200	500	Верхний диаметр опоры – 48 мм Нижний диаметр опоры – 168 мм
	Осветительный комплект-5,0-цл "Лантана Экслибрис" LED-80/740/RAL9011 в комплекте с закладной	19689	80	Сталь, литой под давлением алюминий.	Цинк, порошковая покраска	5 000	1 500		
	Осветительный комплект-6,0-цл "Лантана Экслибрис" LED-80/740/RAL9011 в комплекте с закладной	19690	80	Сталь, литой под давлением алюминий.	Цинк, порошковая покраска	6 000	1 500		
Лантана 2	Осветительный комплект-4,0-цл "Лантана 2" LED-80/740/RAL9011 в комплекте с закладной	19691	80	Сталь, литой под давлением алюминий.	Цинк, порошковая покраска	4 000	1 200	905	Посадочный диаметр крепления светильника – 48 мм Нижний квадрат – 120x120 мм
	Осветительный комплект-5,0-цл "Лантана 2" LED-80/740/RAL9011 в комплекте с закладной	19692	80	Сталь, литой под давлением алюминий.	Цинк, порошковая покраска	5 000	1 500		
	Осветительный комплект-6,0-цл "Лантана 2" LED-80/740/RAL9011 в комплекте с закладной	19693	80	Сталь, литой под давлением алюминий.	Цинк, порошковая покраска	6 000	1 500		

Глория

Цвет

RAL9011 

RAL7037 



Глория-К

Осветительный комплект



Глория-К-Т(Z)

Осветительный комплект

Наименование		Код	Мощн., Вт	Материал	Покрытие	Высота, мм	Высота ЗДФ, мм	Вылет и высота кронштейна, мм	Диаметр опоры, мм
Глория-К	Осветительный комплект-4,0-цл "Глория-К" LED-40/740/RAL9011 в комплекте с закладной	19708	40	Сталь, алюминий экструзионный.	Порошковая покраска	4 000	1 200	780	150x150
	Осветительный комплект-5,0-цл "Глория-К" LED-60/740/RAL9011 в комплекте с закладной	19709	60	Сталь, алюминий экструзионный.	Порошковая покраска	5 000	1 500		
	Осветительный комплект-6,0-цл "Глория-К" LED-80/740/RAL9011 в комплекте с закладной	19710	80	Сталь, алюминий экструзионный.	Порошковая покраска	6 000	1 500		
Глория-К-Т(Z)	Осветительный комплект-4,0-цл "Глория-К-Т(Z)" LED-80/740/RAL9011 в комплекте с закладной	19711	2x40	Сталь, алюминий экструзионный.	Порошковая покраска	4 000	1 200		
	Осветительный комплект-5,0-цл "Глория-К-Т(Z)" LED-120/740/RAL9011 в комплекте с закладной	19712	2x60	Сталь, алюминий экструзионный.	Порошковая покраска	5 000	1 500		
	Осветительный комплект-6,0-цл "Глория-К-Т(Z)" LED-160/740/RAL9011 в комплекте с закладной	19713	2x80	Сталь, алюминий экструзионный.	Порошковая покраска	6 000	1 500		

Освещение городских пространств

Ферал

Цвет

RAL9011 ■

RAL7037 ■



Ферал

Осветительный комплект

Наименование		Код	Мощн., Вт	Материал	Покрытие	Высота, мм	Высота ЗДФ, мм	Диаметр опоры, мм
Ферал	Осветительный комплект-4,0-цл "Ферал" LED-55/740/RAL9011 в комплекте с закладной	19700	55	Сталь, светостабилизированный полиметилакрилат.	Цинк, порошковая покраска	4 000	1 200	108
	Осветительный комплект-5,0-цл "Ферал" LED-55/740/RAL9011 в комплекте с закладной	19701	55	Сталь, светостабилизированный полиметилакрилат.	Цинк, порошковая покраска	5 000	1 500	108

Палисандр

Цвет

RAL9011 

RAL7037 



Палисандр

Осветительный комплект



Палисандр Сет

Осветительный комплект

Наименование		Код	Мощн., Вт	Материал	Покрытие	Высота, мм	Высота ЗДФ, мм	Вылет кронштейна, мм	Диаметр опоры, мм	
Палисандр	Осветительный комплект-4,0-цл "Палисандр" LED-40/740/RAL9011 в комплекте с закладной	19702	40	Сталь, литой под давлением алюминий.	Цинк, порошковая покраска	4 000	1 200	125x140	Верхний диаметр опоры – 76 мм Нижний диаметр опоры – 108 мм	
	Осветительный комплект-5,0-цл "Палисандр" LED-40/740/RAL9011 в комплекте с закладной	19703	40	Сталь, литой под давлением алюминий.	Цинк, порошковая покраска	5 000	1 500			
	Осветительный комплект-6,0-цл "Палисандр" LED-60/740/RAL9011 в комплекте с закладной	19704	60	Сталь, литой под давлением алюминий.	Цинк, порошковая покраска	6 000	1 500			
Палисандр Сет	Осветительный комплект-4,0-цл "Палисандр Сет" LED-40/740/RAL9011 в комплекте с закладной	19705	40	Сталь, литой под давлением алюминий.	Цинк, порошковая покраска	4 000	1 200	125x140		Верхний диаметр опоры – 76 мм Нижний диаметр опоры – 108 мм
	Осветительный комплект-5,0-цл "Палисандр Сет" LED-40/740/RAL9011 в комплекте с закладной	19706	40	Сталь, литой под давлением алюминий.	Цинк, порошковая покраска	5 000	1 500			
	Осветительный комплект-6,0-цл "Палисандр Сет" LED-60/740/RAL9011 в комплекте с закладной	19707	60	Сталь, литой под давлением алюминий.	Цинк, порошковая покраска	6 000	1 500			

Освещение городских пространств

Столбик

Цвет

RAL9011 

RAL7037 



Столбик Gen1

Осветительный комплект



Столбик П Gen1

Осветительный комплект

Наименование		Код	Мощн., Вт	Материал	Покрытие	Высота, мм	Высота ЗДФ, мм
Столбик Gen1	Световой боллард "Столбик Gen1" LED-9/740/RAL9011 в комплекте с анкерной закладной	19714	9	Алюминий экструзионный.	Порошковая покраска	695	400
Столбик П Gen1	Световой боллард "Столбик П Gen1" LED-9/740/RAL9011 в комплекте с анкерной закладной	19715	9	Алюминий экструзионный.	Порошковая покраска	695	400

Акцент



Акцент
Осветительный комплект

Вертикаль



Вертикаль
Осветительный комплект

Цвет

RAL9011 

RAL7037 

Наименование		Код	Мощн., Вт	Материал	Покрытие	Высота, мм	Высота ЗДФ, мм
Акцент	Световой боллард "Акцент" LED-15/740/RAL9011 в комплекте с анкерной закладной	19716	15	Алюминий экструзионный.	Порошковая покраска	800	400
	Световой боллард "Акцент" LED-20/740/RAL9011 в комплекте с анкерной закладной	19717	20	Алюминий экструзионный.	Порошковая покраска	800	
Вертикаль	Световой боллард "Вертикаль" LED-10/740/RAL9011 в комплекте с анкерной закладной	19718	10	Алюминий экструзионный.	Порошковая покраска	650	400
	Световой боллард "Вертикаль" LED-15/740/RAL9011 в комплекте с анкерной закладной	19719	15	Алюминий экструзионный.	Порошковая покраска	650	

Освещение городских пространств

Лакус

Цвет

RAL9011

RAL7037



Лакус

Осветительный комплект



Доступен с 2023 г.

Осветительный комплект Лакус с круглым плафоном!



Лакус-К

Осветительный комплект

Наименование		Код	Мощн., Вт	Материал	Покрытие	Высота, мм	Высота ЗДФ, мм	Вылет кронштейна, мм	Диаметр опоры, мм
Лакус	Осветительный комплект-4,0-цл "Лакус" LED-40/740/RAL9011 в комплекте с закладной	19679	40	Сталь, светостабилизированный поликарбонат.	Цинк, порошковая покраска	4 000	1 200	500x1 090	Верхний диаметр опоры – 76 мм; Нижний диаметр опоры – 108 мм.
	Осветительный комплект-5,0-цл "Лакус" LED-40/740/RAL9011 в комплекте с закладной	19680	40	Сталь, светостабилизированный поликарбонат.	Цинк, порошковая покраска	5 000	1 500		
	Осветительный комплект-6,5-цл "Лакус" LED-40/740/RAL9011 в комплекте с закладной	19681	40	Сталь, светостабилизированный поликарбонат.	Цинк, порошковая покраска	6 000	1 500		
Лакус-К	Осветительный комплект-4,0-цл "Лакус-К" LED-40/740/9011 в комплекте с закладной	--	40	Сталь, литой алюминий под давлением.	Цинк, порошковая покраска	4 000	1 200	700x1 290	Верхний диаметр опоры – 76мм; Нижний диаметр опоры – 108мм.
	Осветительный комплект-5,0-цл "Лакус-К" LED-60/740/9011 в комплекте с закладной	--	60	Сталь, литой алюминий под давлением.	Цинк, порошковая покраска	5 000	1 500		
	Осветительный комплект-6,5-цл "Лакус-К" LED-80/740/9011 в комплекте с закладной	--	80	Сталь, литой алюминий под давлением.	Цинк, порошковая покраска	6 000	1 500		



Интерактивные решения и малые архитектурные формы



Интерактивная скамейка



IP65
Степень защиты

0,8 кВт*ч
Потребляемая мощность

-30*... +50 °C
Температура эксплуатации

* Минимальная температура включения

Особенности

■ Медиаэкраны на торцах

Медиапанели в скамейке могут транслировать интерактивную анимацию, которая взаимодействует с человеком благодаря встроенным датчикам движения и системе управления. Например, цифровая кошка может тереться о ноги пользователя, бегать или беспокоиться, если сработал сигнал SOS. Также скамейка может транслировать интересные факты, рекламу и простые игры.

■ Зарядная станция

Скамейка станет полезным элементом современной городской среды: в её корпус можно встроить USB-входы и беспроводные зарядные устройства. Пользователь сможет заряжать гаджеты, сидя на скамейке.

■ Колеровка сиденья

Колеровка древесины лиственницы в любой цвет на ваш выбор.

■ Цвет панелей

Возможность менять RGB цвета свечения панелей.

■ Рама и основание

Окраска основания и рамы в любой цвет по палитре RAL.

■ Модуль Wi-Fi (доп. функция).

■ Кнопка экстренного вызова SOS

■ Потребляемая мощность 0,8 кВт*ч.

■ Масса не более 250 кг.

Видео с интерактивной скамейкой

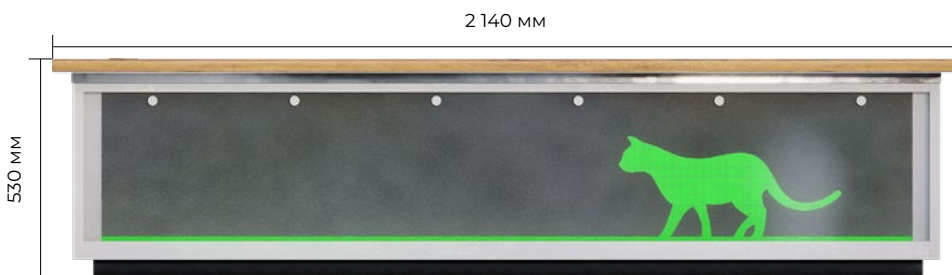



Особенности

■ Игры

В изделии возможна установка различных игр, например: шашки русские, «Уголки», «Крестики-нолики», «Волки и овца», «Реверси», и т. д.

■ USB интерфейс

Помимо игр, в столике предусмотрена установка USB-зарядки мобильных устройств и динамиков для воспроизведения музыки и звукового сопровождения игр.

■ Автоматическая настройка яркости

Яркость столика автоматически подстраивается под освещённость так, чтобы с ним было комфортно взаимодействовать в любое время суток.

■ Plug & Play

Установка столика осуществляется по принципу Plug and Play.

■ Температура эксплуатации: -30 до 50 °C

■ Антивандальное исполнение

■ Защита от дождя и пыли

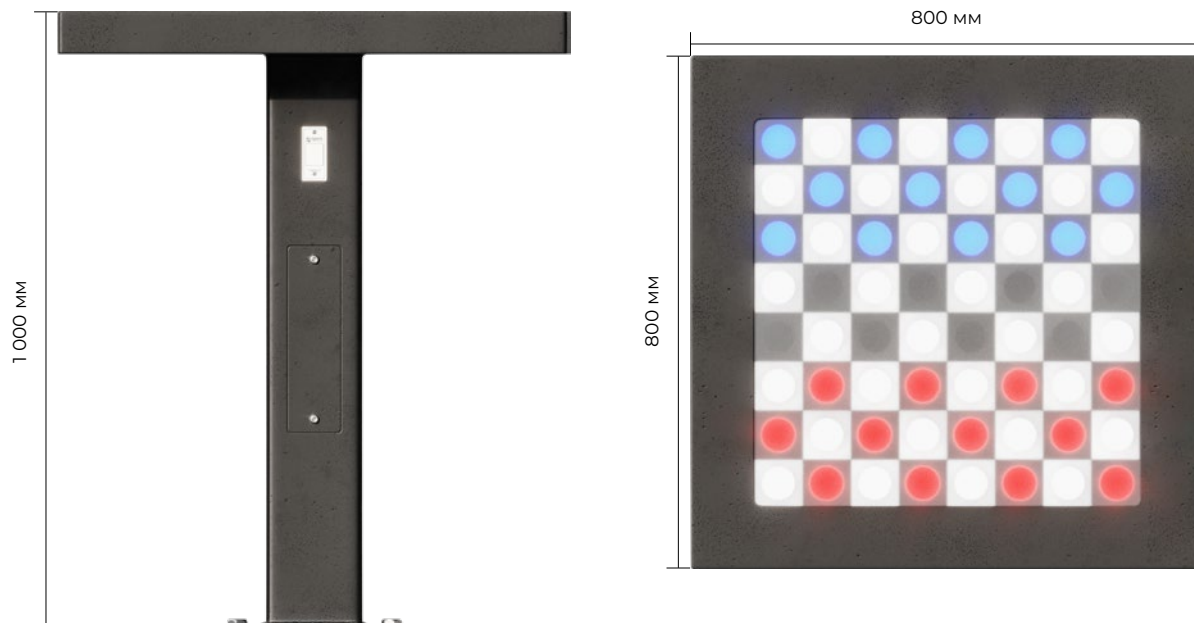

Нексус



Опора Нексус легко интегрируется в систему «Умный город» и позволяет решать множество задач благодаря модульной конструкции. Даёт возможность выбрать сервисы для решения самых разных задач и интеграции в городские системы.

Опора создана, чтобы упростить сложную взаимосвязь между различными элементами городской среды и обеспечить жителям города круглосуточный доступ к необходимой инфраструктуре.

Высоту опоры и обширный функционал можно менять по желанию заказчика.

Особенности

1. Варианты установки и комбинирования модулей:

- Вызывная панель;
- Динамик громкого оповещения;
- Видеокамера;
- Медиаскрин;
- Светильник;
- Модуль Wi-Fi.

2. Возможность использования:

- Трансляция городских событий и рекламы;
- Видеонаблюдение и фиксация правонарушений;
- Точный прогноз погоды;
- Освещение территории;
- Охрана территории;
- Контроль трафика.

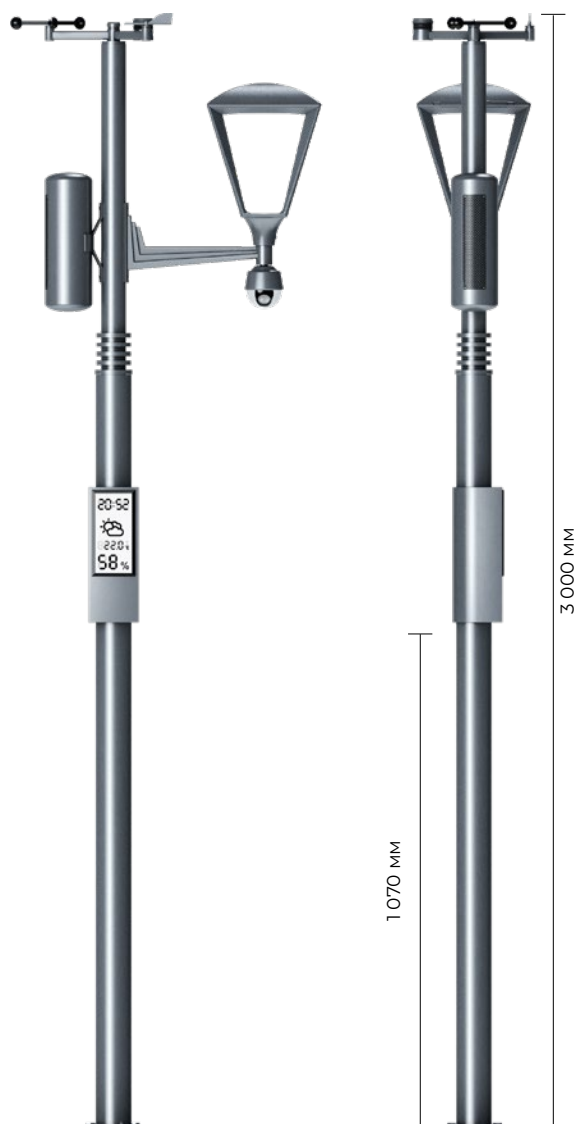



Опора Нексус Легаси – идеальное решение для садово-парковых зон и общественных пространств.

Даёт возможность выбрать сервисы для решения самых разнообразных задач и интеграции в городские системы. Обширный функционал, который можно компоновать в произвольном порядке по желанию заказчика.

Особенности

1. Варианты установки и комбинирования модулей:

- Вызывная панель с камерой наблюдения и кнопкой экстренного вызова;
- Динамик громкого оповещения;
- Видеокамера;
- Медиаэкран;
- Светильник;
- Модуль Wi-Fi.

2. Возможность использования:

- Трансляция городских событий и рекламы;
- Видеонаблюдение и фиксация правонарушений;
- Точный прогноз погоды;
- Освещение территории;
- Охрана территории;
- Контроль трафика.

Таблицы модификаций

Комплектация Нексус Легаси без электроустановочных изделий
Светильник Легаси LED-55/740/RAL7043
ОЕ-11707 Опора ТАНС.96.310.000 (НФ-4,0-02-"НЕКСУС Легаси"-цл)
ОЕ-00042 Закладная деталь фундамента ТАНС.31.004.000 (ЗФ-20/4/К180-1,25-6)

Электроустановочные изделия
Широкополосная звуковая колонка
Неуправляемый PoE-коммутатор
Купольная IP-видеокамера с EXIR-подсветкой до 30 м
Вызывная панель интерком
Настенный кронштейн для камеры
Точки доступа



Наружное освещение

Освещение тоннелей





Геспер 2

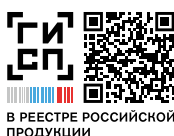

IP66 Степень защиты	I Класс защиты от поражения эл. током	0,95 Кэффициент мощности
4 000 K 2 700 K 3 000 K 5 000 K Цветовая температура	>70 Ra >80 Ra Индекс цветопередачи	-40... +40 °C -60...+40C (УХЛ1) Температура эксплуатации
У1 УХЛ1 Климатическое исполнение	Соответствует ТР ТС «Электромагнитная совместимость тех. средств» ТР ТС 020/2011; «О безопасности низковольтного оборудования» ТР ТС 004/2011.	
230 ±10% В Входное напряжение AC/DC		

Особенности

- Корпус изделия максимально закрыт листами из нержавеющей стали устойчивой к агрессивной среде.
- Установка на поверхность (потолок или стену) с помощью выдвижной монтажной скобы-лиры из нержавеющей материала.
- Два вида вторичной оптики с двумя типами КСС обеспечивают все требования по освещению тоннелей в соответствии с существующими нормативными документами.
- Силикатное закалённое стекло, IK08 (5Дж).
- Светодиоды последнего поколения как российского, так и иностранного производства.
- Источник питания поддерживает работу от входного напряжения 230 VAC и VDC и может использоваться в системе ЦСАО при аварийном режиме эксплуатации.
- Наличие сертификата на сейсмостойкость.

Типы КСС

АС (асимметричная)

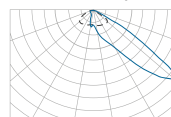

СМ (симметричная)

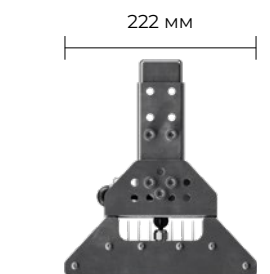
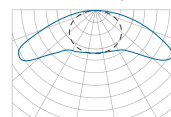

250 мм

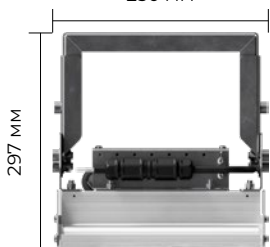

297 мм

Геспер 80 Вт

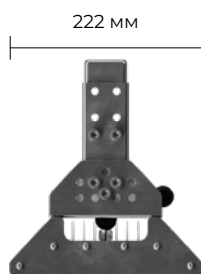

470 мм



297 мм

Геспер 160 Вт

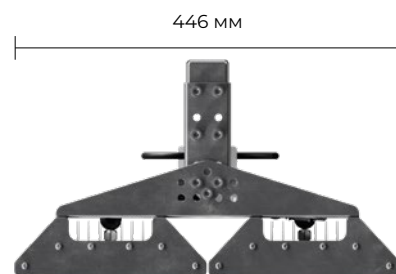

470 мм

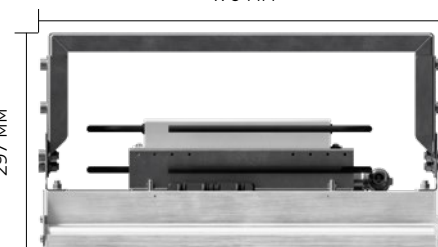

297 мм

Геспер 240/320 Вт

Наименование		Код	Мощность, Вт	Световой поток, лм	Габариты, ЛхВхН, мм	Масса макс., кг
Геспер 2	GALAD ДПУ39-80-012 Геспер LED-CM1A-IP66-У1(740/D/X/INOX/LIRA/TG/ST/G2)	22957	80	11 930	250x222x297	6
	GALAD ДПУ39-80-011 Геспер LED-AC3H-IP66-У1(740/D/X/INOX/LIRA/TG/ST/G2)	23996	80	10 000	250x222x297	6
	GALAD ДПУ39-160-012 Геспер LED-CM1A-IP66-У1(740/D/X/INOX/LIRA/TG/ST/G2)	23313	160	23 200	470x222x297	9
	GALAD ДПУ39-160-011 Геспер LED-AC3H-IP66-У1(740/D/X/INOX/LIRA/TG/ST/G2)	23995	160	20 000	470x222x297	9
	GALAD ДПУ39-240-022 Геспер LED-CM1A-IP66-У1(740/D/X/INOX/LIRA/TG/ST/G2)	23994	240	34 800	470x446x297	15
	GALAD ДПУ39-240-021 Геспер LED-AC3H-IP66-У1(740/D/X/INOX/LIRA/TG/ST/G2)	23993	240	30 000	470x446x297	15
	GALAD ДПУ39-320-022 Геспер LED-CM1A-IP66-У1(740/D/X/INOX/LIRA/TG/ST/G2)	23992	320	46 400	470x446x297	15
	GALAD ДПУ39-320-021 Геспер LED-AC3H-IP66-У1(740/D/X/INOX/LIRA/TG/ST/G2)	22958	320	41 380	470x446x297	15

Расшифровка номенклатуры и возможные модификации

GALAD ¹ДПУ39 - ²80 - ¹012 Геспер LED - ³CM1A - ⁴IP66 - ⁵У1 (⁶740 / ⁷D / ⁸X / ⁹INOX / ¹⁰LIRA / ¹¹TG / ¹²ST / ¹³G2)

1	Наименование:	ДПУ39 - - 012 Геспер LED.
2	Мощность:	80 Вт.
3	Тип оптики:	CM1A – симметричная; AC3H – асимметричная.
4	Степень защиты:	IP66.
5	Климатическое исполнение:	У1; УХЛ1 (опция).
6	Индекс цветопередачи:	7 – CRI≥70; 8 – CRI≥80; 9 – CRI≥90; Модификации 750, 840, 957 под заказ.
	Цветовая температура:	40 – 4 000 К; 27 – 2 700 К; 30 – 3 000 К; 50 – 5 000 К.
7	Тип источника питания и дополнительные опции:	D – Электронный.
8	Варианты управления:	X – Отсутствует;
9	Корпус:	INOX – без покрытия – исполнение нержавеющая сталь.
10	Способ установки:	LIRA – Лира.
11	Тип защитного стекла:	X – отсутствует; PC – поликарбонат; TG – силикатное закалённое; PMMA – полиметилметакрилат.
12	Топология светодиодного модуля:	ST – стандартная эффективность лм/Вт (для фоновых продаж).
13	Номер поколения:	G2 – Второе поколение.

Атлант 2



IP66 Степень защиты	I Класс защиты от поражения эл. током	0,95 Коэффициент мощности
4 000 К Цветовая температура	>70 Ra Индекс цветопередачи	-40... +40 °С Температура эксплуатации
У1 Климатическое исполнение	Соответствует ТР ТС «Электромагнитная совместимость тех. средств» ТР ТС 020/2011 ; «О безопасности низковольтного оборудования» ТР ТС 004/2011 .	
230 ±10% В Входное напряжение АС/DC		

Особенности

- Корпус изделия максимально закрыт листами из нержавеющей стали устойчивой к агрессивной среде.
- Установка на поверхность (потолок или стену) с помощью выдвижной монтажной скобы-лиры из нержавеющей материала.
- Модульный корпус: алюминиевый анодированный, устойчивый к агрессивной среде.
- Силикатное закалённое стекло, IK08(5Дж).

Типы КСС

АС (асимметричная)

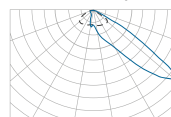

СМ (симметричная)

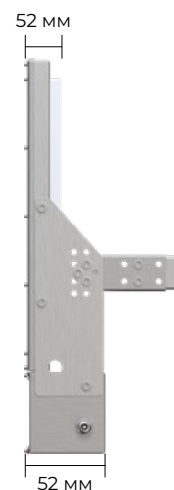
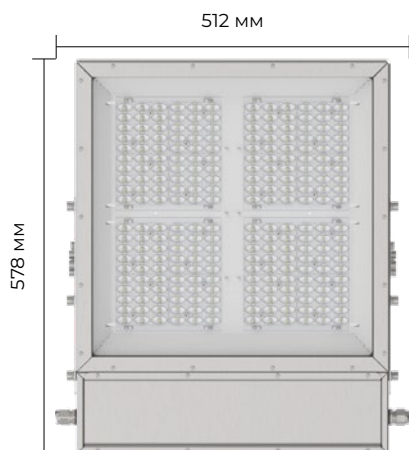
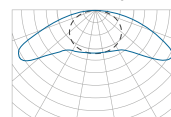

ДБУ01



IP65 Степень защиты	I Класс защиты от поражения эл. током	0,95 Коэффициент мощности
-40... +40 °C Температура эксплуатации	У1 Климатическое исполнение	230 ±10% В Напряжение питания
Соответствует ТР ТС «Электромагнитная совместимость тех. средств» ТР ТС 020/2011 ; «О безопасности низковольтного оборудования» ТР ТС 004/2011 ;		



Особенности

- Информационный указатель постоянного действия.
- Корпус выполнен из кислотостойкой нержавеющей стали, устойчив к агрессивной среде.
- Светильник устанавливают на ровную вертикальную поверхность стены из негорючих материалов или встраивают в нишу в стене.
- Цвет корпуса соответствует материалу применяемой нержавеющей стали.
- Силикатное закалённое стекло.
- Минимальная яркость знака безопасности не менее 80 кд/м²

Таблица модификаций

Наименование		Код	Мощность, Вт	Напряжение сети, В	Масса макс., кг
ДБУ01	ДБУ01-20-004 У1 (Стрелка)	15058	20	230	5,5
	ДБУ01-20-005 У1 (Выход)	15059	20	230	5,5



ДБУ01-20-004/005

Арктур



IP66 Степень защиты	III Класс защиты от поражения эл. током	36 В Входное напряжение DC
У2 Климатическое исполнение	Соответствует ТР ТС «Электромагнитная совместимость тех. средств» ТР ТС 020/2011; «О безопасности низковольтного оборудования» ТР ТС 004/2011;	



Особенности

- Установка на банкетку или стену тоннеля, также на дорогах в разделительную полосу или по обочине.
- Корпус из кислотостойкой нержавеющей стали, устойчив к агрессивной среде.
- Внутри корпуса в двух противоположных сторонах находятся две светодиодные линейки (с белыми и красными светодиодами).
- Под заказ доступны изделия со светодиодными линейками других цветов.
- Применяется блок питания 30 Вт 230/36 В, один блок рассчитан на 20 светильников.
- Цвет корпуса: Нержавеющая сталь.

Таблица модификаций

Наименование		Код	Мощность, Вт	Тип крепления	Масса макс., кг
Арктур	GALAD Арктур ДДУ21-1-001	04299	1	Накладной	0,29







Наружное освещение

Архитектурное освещение



Абрис М



В РАЗРАБОТКЕ



Особенности

- Корпус алюминиевый анодированный, устойчивый к агрессивной среде.
- Комплектуется блоком питания, установленным внутри корпуса.
- Ударопрочное защитное стекло: силикатное закалённое.
- 5 типоразмеров по длине, каждая с двумя вариантами мощности.
- Может комплектоваться белыми и цветными светодиодами: белые Т_{цв} = 2 200 К; белые Т_{цв} = 3 000 К; белые Т_{цв} = 4 000 К; красные (монохром); зелёные (монохром); синие (монохром); янтарные (монохром). Также будет доступна RGBW версия для цветодинамического освещения.
- Пазы на тыльной и боковых сторонах позволяют скреплять прожектор с кронштейном в любом месте и перемещать узел крепления вдоль паза.
- Возможность установки защитных экранов, с любой из сторон светильника. Установка производится на заводе, самостоятельная установка невозможна.
- Декоративная торцевая крышка без видимых винтов.
- Основной цвет корпуса, цвет кронштейнов и экрана – RAL9011. Доступны другие цвета по палитре RAL.
- Широкий выбор вторичной оптики.
- Различные варианты по длине кронштейнов для регулировки выноса от фасада.
- 5 лет гарантии.

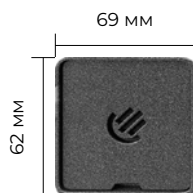

309 / 609 / 909 / 1 209 / 1 509 мм

IP66 IK08 Степень защиты	I Класс защиты от поражения эл. током	0,95 Коэффициент мощности
3 000 K 4 000 K Цветовая температура	≥80 Ra ≥70 Ra ≥90 Ra Индекс цветопередачи	50/60 Гц Номинальная частота
У1 Климатическое исполнение	-45... +45 °C Температура эксплуатации	M2 Группа условий эксплуатации
230 ±10% В Напряжение питания	>100 лм/Вт Световая отдача	

Типы КСС

Ellipse 15x50

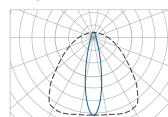

Spot 10

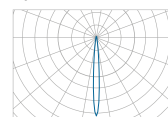

Medium 30

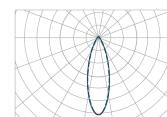

Wide 60

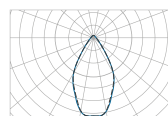

Extra Wide

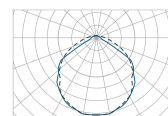

Наимен.	Длина, мм	Мощность, Вт	Световой поток, лм	Масса макс., кг
Абрис М	309	7	770	1,2
		14	1 400	
	609	14	1 540	1,9
		28	2 880	
	909	21	2 310	2,6
		42	4 320	
	1 209	28	3 080	3,3
		56	5 760	
	1 509	35	3 850	4,2
		70	7 200	

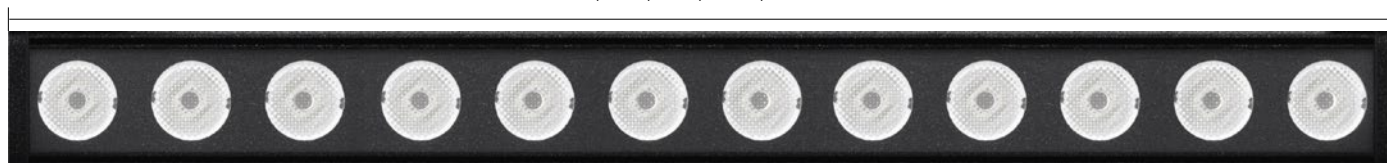

Контур 2



IP66 IK07 Степень защиты	III Класс защиты от поражения эл. током	>0,9 Коэффициент мощности
3 000 K 4 000 K Цветовая температура	≥80 Ra Индекс цветопередачи	-45... +40 °C Температура эксплуатации
DC 48 В Напряжение питания	У1 Климатическое исполнение	не более 5% Коэффициент пульсации
RED / GREEN BLUE / AMBER Цвет свечения	Соответствует ТР ТС «Электромагнитная совместимость тех. средств» ТР ТС 020/2011 ; «О безопасности низковольтного оборудования» ТР ТС 004/2011 .	

Особенности

- Корпус и торцевые крышки (светопропускающие) изготовлены из УФ-светостабилизированного поликарбоната.
- Торцевая крышка пропускает свет для более однородного светового эффекта (без разрывов).
- Кронштейны перемещаются вдоль корпуса для удобства монтажа и могут быть покрашены в цвет по палитре RAL.
- Последовательная установка позволяет создать непрерывную световую линию.
- Угол рассеивания 120°.

Типы КСС

Extra Wide

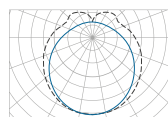

L мм



Таблица модификаций

Наименование	Код	Мощность, Вт	Световой поток, лм	Габариты, L, мм	Масса макс., кг	
Контур 2	GALAD Контур LED-3-Extra Wide/W4000/300 Opal GEN2	22966	3	345	309	0,19
	GALAD Контур LED-6-Extra Wide/W4000/600 Opal GEN2	22964	6	690	609	0,32
	GALAD Контур LED-9-Extra Wide/W4000/900 Opal GEN2	22962	9	1 040	909	0,44
	GALAD Контур LED-12-Extra Wide/W4000/1200 Opal GEN2	22530	12	1 380	1 209	0,56
	GALAD Контур LED-15-Extra Wide/W4000/1500 Opal GEN2	23620	15	1 730	1 509	0,69

Расшифровка номенклатуры и возможные модификации

GALAD Контур LED-¹3-²Extra Wide/³W4000/⁴300/⁵Opal/⁶GEN2

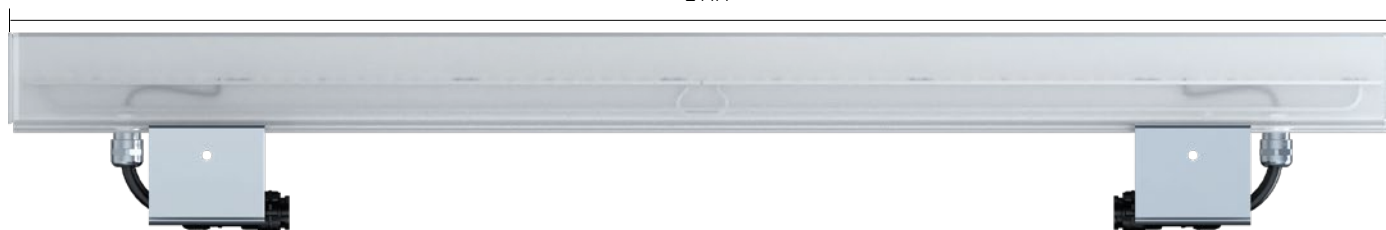
1	Мощность:	3 Вт.
2	Кривая силы света:	Extra Wide – без оптики, косинусная кривая.
3	Цвет светодиода:	W3000 – белый светодиод с температурой 3 000 К; W4000 – белый светодиод с температурой 4 000 К; Red – красный светодиод; Green – зелёный светодиод; Blue – синий светодиод; Amber – янтарный светодиод.
4	Длина корпуса:	300 – 309 мм.
5	Тип рассеивателя:	Opal; Clear.
6	Номер поколения:	GEN2 – Второе поколение.



Альтаир



IP65 Степень защиты	I Класс защиты от поражения эл. током	>0,95 Кэффициент мощности
3 000 K Цветовая температура	-40... +40 °C Температура эксплуатации	У1 Климатическое исполнение
230 ±10% В Напряжение питания	Соответствует ТР ТС «Электромагнитная совместимость тех. средств» ТР ТС 020/2011; «О безопасности низковольтного оборудования» ТР ТС 004/2011;	

Особенности

- Корпус алюминиевый анодированный, устойчивый к агрессивной среде.
- Комплектуется блоком питания, установленным внутри корпуса.
- Ударопрочное защитное стекло: силикатное закалённое.
- При одной и той же мощности прожектор может иметь разную длину, что обеспечит разную яркость светового пятна на фасаде.
- Антиконденсационный клапан препятствует образованию конденсата в оптическом отсеке.
- Может комплектоваться белыми и цветными светодиодами: белые Тцв = 2 200 К; белые Тцв = 3 000 К; белые Тцв = 4 000 К; красные (монохром); зелёные (монохром); синие (монохром); янтарные (монохром).
- Пазы на тыльной и боковых сторонах позволяют скреплять прожектор с кронштейном в любом месте и перемещать узел крепления вдоль паза.
- Допускается установка на поверхность из сгораемого материала.
- Цвет экрана по умолчанию: RAL7035.
- Цвет кронштейнов по умолчанию: RAL7035.
- 5 лет гарантии.

Типы КСС

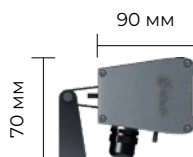
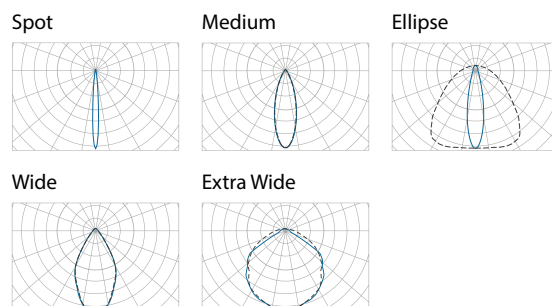

325-1 215 мм



Наименование	Код	Мощность, Вт	Световой поток, лм	Длина, L, мм	Масса макс., кг
GALAD Альтаир LED-10-Spot/W3000	07371	10	860	325	2,6
GALAD Альтаир LED-10-Medium/W3000	07376	10	860	325	2,6
GALAD Альтаир LED-10-Wide/W3000	07381	10	860	325	2,6
GALAD Альтаир LED-10-Extra Wide/W3000	07386	10	860	325	2,6
GALAD Альтаир LED-10-Ellipse/W3000	07391	10	860	325	2,6
GALAD Альтаир LED-10-Medium/W3000 600	17878	10	860	625	3,8
GALAD Альтаир LED-10-Extra Wide/W3000 600	09116	10	860	625	3,8
GALAD Альтаир LED-10-Ellipse/W3000 600	09122	10	860	625	3,8
GALAD Альтаир LED-15-Medium/W3000 900	09747	15	1 300	920	4,6
GALAD Альтаир LED-15-Extra Wide/W3000 900	09128	15	1 300	920	4,6
GALAD Альтаир LED-15-Ellipse/W3000 900	09145	15	1 300	920	4,6
GALAD Альтаир LED-20-Spot/W3000	07396	20	1 730	625	3,8
GALAD Альтаир LED-20-Medium/W3000	07401	20	1 730	625	3,8
GALAD Альтаир LED-20-Wide/W3000	07406	20	1 730	625	3,8
GALAD Альтаир LED-20-Extra Wide/W3000	07411	20	1 730	625	3,8
GALAD Альтаир LED-20-Ellipse/W3000	07416	20	1 730	625	3,8
GALAD Альтаир LED-20-Medium/W3000 1200	09748	20	1 730	1 215	4,9
GALAD Альтаир LED-20-Extra Wide/W3000 1200	09135	20	1 730	1 215	4,9
GALAD Альтаир LED-20-Ellipse/W3000 1200	09151	20	1 730	1 215	4,9
GALAD Альтаир LED-30-Spot/W3000	07421	30	2 600	920	4,6
GALAD Альтаир LED-30-Medium/W3000	07426	30	2 600	920	4,6
GALAD Альтаир LED-30-Wide/W3000	07431	30	2 600	920	4,6
GALAD Альтаир LED-30-Extra Wide/W3000	07436	30	2 600	920	4,6
GALAD Альтаир LED-30-Ellipse/W3000	07441	30	2 600	920	4,6
GALAD Альтаир LED-40-Spot/W3000	07446	40	3 460	1 215	4,9
GALAD Альтаир LED-40-Medium/W3000	07451	40	3 460	1 215	4,9
GALAD Альтаир LED-40-Wide/W3000	07456	40	3 460	1 215	4,9
GALAD Альтаир LED-40-Extra Wide/W3000	07461	40	3 460	1 215	4,9
GALAD Альтаир LED-40-Ellipse/W3000	07466	40	3 460	1 215	4,9

! В таблице приведены светильники белого излучения с цветовой температурой 3 000 К. Также светильники могут комплектоваться белыми светодиодами с цветовой температурой 4 000 К или цветными светодиодами красного, зелёного, синего или янтарного цвета.

Расшифровка номенклатуры и возможные модификации

GALAD Альтаир LED-¹10 - ²Extra Wide / ³W3000 ⁴600

1	Мощность:	10 Вт.
2	Кривая силы света:	Spot – угол раскрытия 10°; Medium – угол раскрытия 30°; Wide – угол раскрытия 60°; Extra Wide – без оптики, косинусная кривая; Ellipse – угол раскрытия 20°x100°.
3	Цвет светодиода:	W3000 – белый светодиод с температурой 3 000 К; W4000 – белый светодиод с температурой 4 000 К; Red – красный светодиод; Green – зелёный светодиод; Blue – синий светодиод; Amber – янтарный светодиод.
4	Длина корпуса:	600 мм.
Доп.	Управление по протоколу:	DMX-512.
	Интеграция:	АСУНО «БРИЗ»; АСУНО других производителей.
	Двусторонняя связь:	RDM.





Схемы подключения



Аксессуары

Кронштейн

Для установки светильника на опорную поверхность.

Наименование	Код	Длина, L, мм	Внешний вид
Кронштейн К68/1 (комплект)	06836	68	
Кронштейн К68/2 (комплект)	06837	68	
Кронштейн К130 (комплект)	06839	130	
Кронштейн К200 (комплект)	06840	200	
Кронштейн К300 (комплект)	06841	300	

Чертёж

Технический чертёж светильника с посадочными размерами.

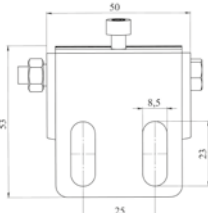
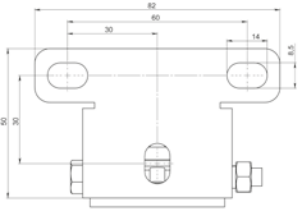
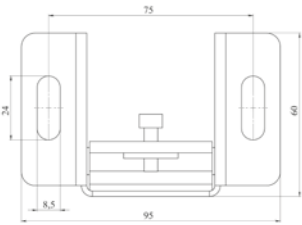
Наименование	Внешний вид
К68/1	
К68/2	
К130 К200 К300	



Экран

Для минимизации слепящего действия, перераспределения света. Может быть покрашен в любой цвет по системе RAL.

Длина светильника, мм	Наименование	Код	Высота над световым отверстием, мм	Внешний вид
325	Э74 0300 10	06798	10	
	Э74 0300 30	06799	30	
	Э74 0300 50	06800	50	
625	Э74 0600 10	06801	10	
	Э74 0600 30	06802	30	
	Э74 0600 50	06803	50	
900	Э74 0900 10	06804	10	
	Э74 0900 30	06805	30	
	Э74 0900 50	06806	50	
1 215	Э74 1200 10	06807	10	
	Э74 1200 30	06808	30	
	Э74 1200 50	06809	50	
1 500	Э74 1500 10	09751	10	
	Э74 1500 30	08411	30	
	Э74 1500 50	09752	50	

Кабели

Специальные кабельные разъёмы типа «вилка» и «розетка» для подключения к 220 В.

Наименование	Длина, L, мм	Внешний вид
GALAD Альтаир LED Кабель подключения к розетке 220 В	под заказ	
GALAD Альтаир LED Кабель подключения к вилке 220 В	под заказ	
GALAD Альтаир LED Кабель соединительный 220 В	под заказ	

Заглушки

Для защиты разъёмов светильника от попадания влаги.

Наименование	Код	Внешний вид
GALAD Альтаир LED Заглушка Розетки 220 В	10758	
GALAD Альтаир LED Заглушка Вилки 220 В	10757	

Альтаир RGBW

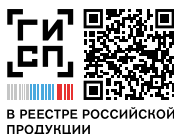

IP65 Степень защиты	I Класс защиты от поражения эл. током	>0,95 Коэффициент мощности
RGBW 4 000 K Цветовая температура для белого канала	-40... +40 °C Температура эксплуатации	У1 Климатическое исполнение
230 ±10% В Напряжение питания	Соответствует ТР ТС «Электромагнитная совместимость тех. средств» ТР ТС 020/2011; «О безопасности низковольтного оборудования» ТР ТС 004/2011;	

Особенности

- Светодиоды RGBW (возможность изменения цвета излучения по заданной программе).
- Управление по протоколу DMX-512.
- Комплектуется блоком питания, установленным внутри корпуса.
- Допускается установка на поверхность из сгораемого материала.
- Линзы для формирования разных типов светораспределений.
- Антиконденсационный клапан препятствует образованию конденсата в оптическом отсеке.
- Пазы на тыльной и боковых сторонах позволяют скреплять прожектор с кронштейном в любом месте и перемещать узел крепления вдоль паза.
- Ударопрочное защитное стекло: силикатное закалённое.
- При одной и той же мощности прожектор может иметь разную длину, что обеспечит разную яркость светового пятна на фасаде.
- Цвет экрана по умолчанию: RAL7035.
- Цвет кронштейнов по умолчанию: RAL7035.
- 5 лет гарантии.

Типы КСС

Medium

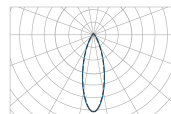

Ellipse

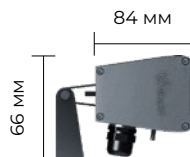
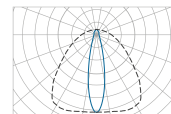

625-1 215 мм



Наименование	Код	Мощность, Вт	Световой поток, лм	Длина, L, мм	Масса макс., кг	
Альтаир RGBW	GALAD Альтаир LED-32-Medium/RGBW 4000K	09166	32	1 120	625	3,8
	GALAD Альтаир LED-48-Medium/RGBW 4000K	09167	48	1 680	920	4,6
	GALAD Альтаир LED-64-Medium/RGBW 4000K	09168	64	2 240	1215	4,9
	GALAD Альтаир LED-32-Ellipse/RGBW 4000K	09171	32	1 120	625	3,8
	GALAD Альтаир LED-48-Ellipse/RGBW 4000K	09172	48	1 680	920	4,6
	GALAD Альтаир LED-64-Ellipse/RGBW 4000K	09173	64	2 240	1215	4,9

Расшифровка номенклатуры и возможные модификации

GALAD Альтаир LED-¹32-²Medium/³RGBW 4000K

1	Мощность:	32 Вт.
2	Кривая силы света:	Medium – угол раскрытия 30°; Ellipse – угол раскрытия 20°x50°.
3	Цвет светодиода:	RGBW – цветодинамика; 4000K – для белого канала; 3000K – для белого канала (опционально).
Доп.	Управление по протоколу:	DMX-512.
	Интеграция:	АСУНО «БРИЗ»; АСУНО других производителей.
	Двусторонняя связь:	RDM.



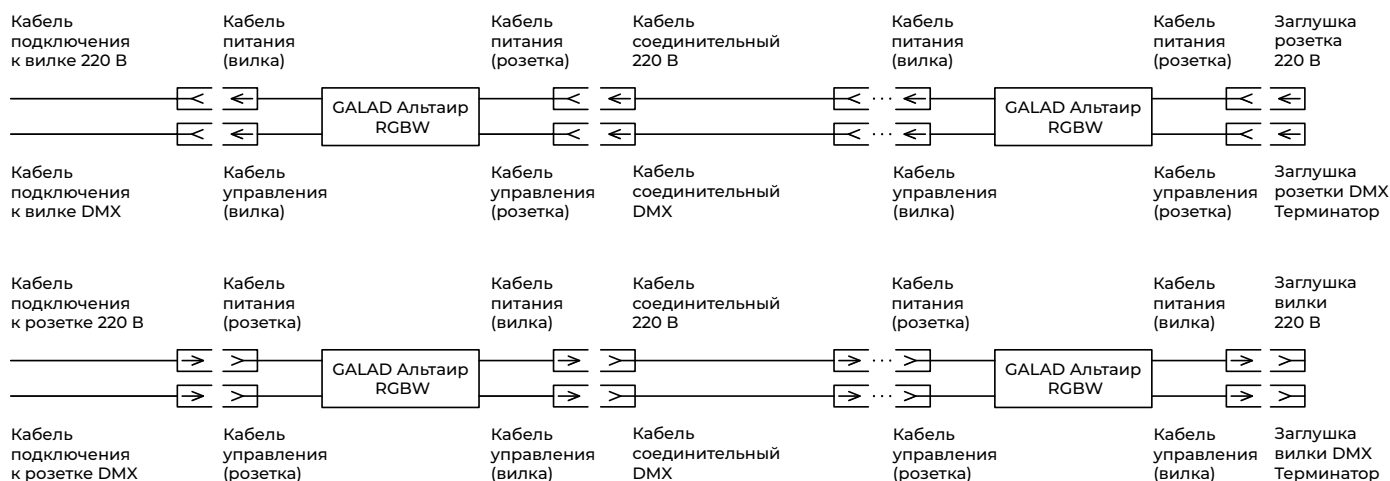



Схемы подключения



Аксессуары

Кабели

Специальные кабельные разъёмы типа «вилка» и «розетка» для подключения к разъёму DMX и 220 В.

Наименование	Длина, L, мм	Внешний вид
GALAD Альтаир LED Кабель подключения к розетке 220 В	под заказ	
GALAD Альтаир LED Кабель подключения к вилке 220 В	под заказ	
GALAD Альтаир LED Кабель соединительный 220 В	под заказ	
Кабель подключения к вилке DMX	под заказ	
Кабель подключения к розетке DMX	под заказ	
Кабель соединительный Розетка + Вилка DMX	под заказ	

Чертёж

Технический чертёж светильника с посадочными размерами.

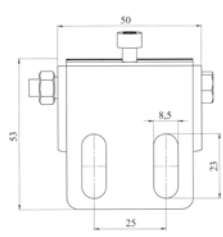
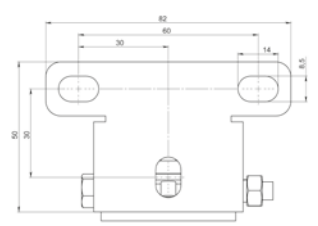
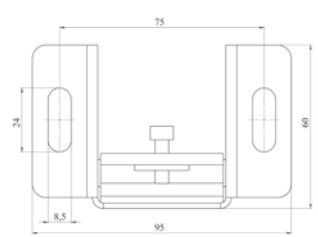
Наименование	Внешний вид
K68/1	
K68/2	
K130 K200 K300	





Экран

Для минимизации слепящего действия, перераспределения света. Может быть покрашен в любой цвет по системе RAL.

Длина светильника, мм	Наименование	Код	Высота над световым отверстием, мм	Внешний вид
325	Э74 0300 10	06798	10	
	Э74 0300 30	06799	30	
	Э74 0300 50	06800	50	
625	Э74 0600 10	06801	10	
	Э74 0600 30	06802	30	
	Э74 0600 50	06803	50	
900	Э74 0900 10	06804	10	
	Э74 0900 30	06805	30	
	Э74 0900 50	06806	50	
1 215	Э74 1200 10	06807	10	
	Э74 1200 30	06808	30	
	Э74 1200 50	06809	50	
1 500	Э74 1500 10	09751	10	
	Э74 1500 30	08411	30	
	Э74 1500 50	09752	50	





Кронштейн

Для установки светильника на опорную поверхность.

Наименование	Код	Длина, L, мм	Внешний вид
Кронштейн K68/1 (комплект)	06836	68	
Кронштейн K68/2 (комплект)	06837	68	
Кронштейн K130 (комплект)	06839	130	
Кронштейн K200 (комплект)	06840	200	
Кронштейн K300 (комплект)	06841	300	

Заглушки

Для защиты разъёмов светильника от попадания влаги.

Наименование	Код	Внешний вид
GALAD Альтаир LED Заглушка Розетки 220 В	10758	
GALAD Альтаир LED Заглушка Вилки 220 В	10757	
Заглушка Вилки DMX Терминатор	10920	
Заглушка Розетки DMX Терминатор	10921	

Аврора 7 Вт

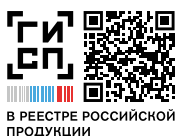

IP65 Степень защиты	I Класс защиты от поражения эл. током	>0,95 Кэффициент мощности
3 000 K 4 000 K Цветовая температура	-45... +40 °C Температура эксплуатации	У1 Климатическое исполнение
230 ±10% В Напряжение питания	Соответствует ТР ТС «Электромагнитная совместимость тех. средств» ТР ТС 020/2011; «О безопасности низковольтного оборудования» ТР ТС 004/2011;	

Особенности

- Силикатное закалённое защитное стекло.
- Рифлёное стекло в совокупности с линзами используется для формирования светораспределения типа Ellipse.
- Корпус алюминиевый с порошковым покрытием. Может быть окрашен в любой цвет по палитре RAL (под заказ).
- Может комплектоваться белыми и цветными светодиодами: белые Т_{св} = 2 200 К; белые Т_{св} = 3 000 К; белые Т_{св} = 4 000 К; красные (монохром); зелёные (монохром); синие (монохром); янтарные (монохром).
- Простая регулировка угла наклона.
- Комплектуется выносным блоком питания.
- Длина выводного кабеля от блока питания к оптической части 1 200 мм (другая длина под заказ).
- Линзы для формирования необходимой КСС.
- Цвет прожектора по умолчанию: RAL7035.

Типы КСС

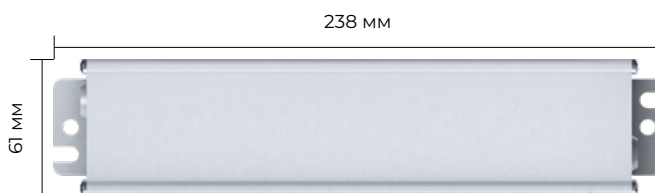
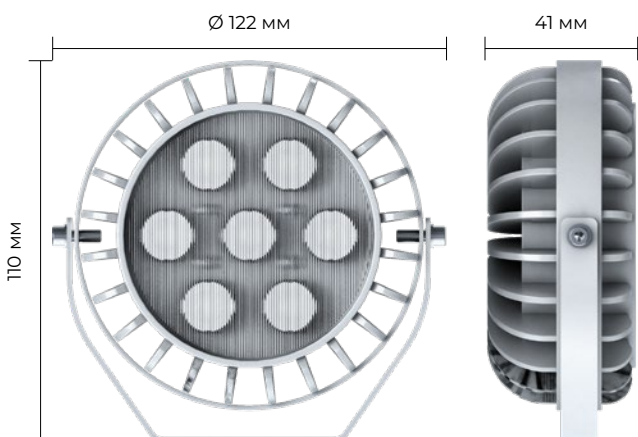
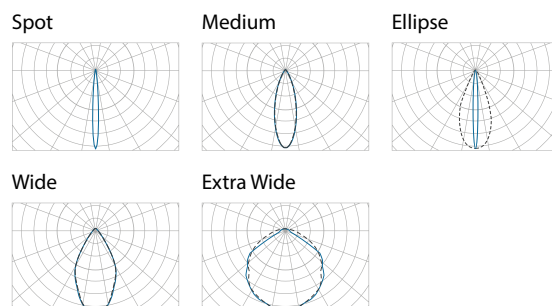

Наименование		Код	Мощность, Вт	Световой поток, лм	Масса макс., кг
Аврора 7 Вт	GALAD Аврора LED-7-Ellipse/W4000	07492	7	610	2,2
	GALAD Аврора LED-7-Extra Wide/W4000	07487	7	610	2,2
	GALAD Аврора LED-7-Medium/W4000	07477	7	610	2,2
	GALAD Аврора LED-7-Spot/W4000	07472	7	610	2,2
	GALAD Аврора LED-7-Wide/W4000	07482	7	610	2,2

! В таблице приведены светильники белого излучения с цветовой температурой 3 000 К. Также светильники могут комплектоваться белыми светодиодами с цветовой температурой 4 000 К или цветными светодиодами красного, зелёного, синего или янтарного цвета.

Расшифровка номенклатуры и возможные модификации

GALAD Аврора LED-¹7-²Ellipse/³W4000

1	Мощность:	7 Вт; 7x2 Вт (опционально).
2	Кривая силы света:	Spot – угол раскрытия 10°; Medium – угол раскрытия 30°; Wide – угол раскрытия 60°; Extra Wide – без оптики, косинусная кривая; Ellipse – угол раскрытия 20°x100°.
3	Цвет светодиода:	W3000 – белый светодиод с температурой 3 000 К; W4000 – белый светодиод с температурой 4 000 К; Red – красный светодиод; Green – зелёный светодиод; Blue – синий светодиод; Amber – янтарный светодиод.
Доп.	Угол наклона светильника:	Задание угла раскрытия светового потока и изменение типа КСС (в зависимости от требований заказчика).
	Интеграция:	АСУНО «БРИЗ»; АСУНО других производителей.

Аксессуары

Тубус

Для минимизации слепящего действия, перераспределения света. Может быть покрашен в любой цвет по системе RAL.

Наименование	Код	Высота над световым отверстием, мм	Внешний вид
GALAD Аврора LED 7 тубус 110/100	10775	100	

Козырёк

Для минимизации слепящего действия, перераспределения света. Может быть покрашен в любой цвет по системе RAL.

Наименование	Код	Высота над световым отверстием, мм	Внешний вид
GALAD Аврора LED 7 козырёк 110/50	10773	50	
GALAD Аврора LED 7 козырёк 110/100	10774	100	

! Тубусы и козырьки поставляются в разобранном виде. Сборка осуществляется непосредственно перед монтажом.

Аврора 14/28 Вт

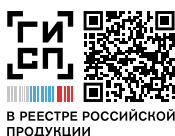

IP65 Степень защиты	I Класс защиты от поражения эл. током	>0,95 Кэффициент мощности
3 000 K 4 000 K Цветовая температура	-45... +40 °C Температура эксплуатации	У1 Климатическое исполнение
230 ±10% В Напряжение питания	Соответствует ТР ТС «Электромагнитная совместимость тех. средств» ТР ТС 020/2011; «О безопасности низковольтного оборудования» ТР ТС 004/2011;	

Особенности

- Корпус алюминиевый с порошковым покрытием. Может быть окрашен в любой цвет по системе RAL (под заказ).
- Может комплектоваться белыми и цветными светодиодами: белые Тцв = 2 200 К; белые Тцв = 3 000 К; белые Тцв = 4 000 К; красные (монохром); зелёные (монохром); синие (монохром); янтарные (монохром).
- Силикатное закалённое защитное стекло.
- Простая регулировка угла наклона.
- Уплотнительная прокладка для герметизации соединения корпуса с рассеивателем.
- Комплектуется выносным блоком питания (габариты ИП уточняйте в паспорте прожектора).
- Длина выводного кабеля от блока питания к оптической части 1 200 мм (другая длина под заказ).
- Антиконденсационный клапан препятствует образованию конденсата внутри прожектора.
- Линзы для формирования необходимой КСС.
- Допускается установка на поверхность из сгораемого материала.
- Материал рассеивателя: ударопрочный поликарбонат.
- Цвет прожектора по умолчанию: RAL7035.
- 5 лет гарантии.



Типы КСС

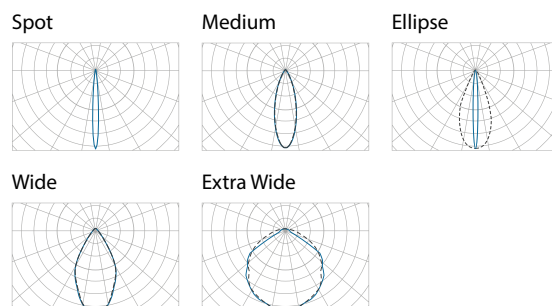

Аврора 14 Вт (Green, Blue) 3 000/4 000 К

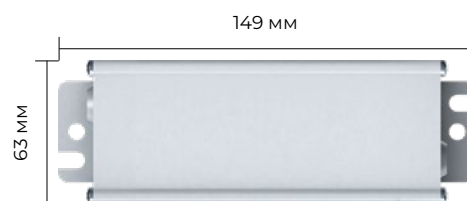

Аврора 28 Вт (Green, Blue) 3 000/4 000 К



Аврора 14 Вт (Red)

Наименование		Код	Мощность, Вт	Световой поток, лм	Масса макс., кг
Аврора 14 Вт	GALAD Аврора LED-14-Ellipse/W4000/MG	18946	14	1 450	2,8
	GALAD Аврора LED-14-Extra Wide/W4000/MG	18948			
	GALAD Аврора LED-14-Medium/W4000/MG	18950			
	GALAD Аврора LED-14-Spot/W4000/MG	18952			
	GALAD Аврора LED-14-Wide/W4000/MG	18954			
Аврора 28 Вт	GALAD Аврора LED-28-Ellipse/W4000/MG	18966	28	2 550	2,8
	GALAD Аврора LED-28-Extra Wide/W4000/MG	18968			
	GALAD Аврора LED-28-Medium/W4000/MG	18970			
	GALAD Аврора LED-28-Spot/W4000/MG	18972			
	GALAD Аврора LED-28-Wide/W4000/MG	18974			

! В таблице приведены светильники белого излучения с цветовой температурой 3 000 К. Также светильники могут комплектоваться белыми светодиодами с цветовой температурой 4 000 К или цветными светодиодами красного, зелёного, синего или янтарного цвета.

Расшифровка номенклатуры и возможные модификации

GALAD Аврора LED-¹14-²Ellipse/³W4000/⁴MG

1	Мощность:	14 Вт.
2	Кривая силы света:	Spot – угол раскрытия 10°; Medium – угол раскрытия 30°; Wide – угол раскрытия 60°; Extra Wide – без оптики, косинусная кривая; Ellipse – угол раскрытия 20°x100°.
3	Цвет светодиода:	W3000 – белый светодиод с температурой 3 000 К; W4000 – белый светодиод с температурой 4 000 К; Red – красный светодиод; Green – зелёный светодиод; Blue – синий светодиод; Amber – янтарный светодиод.
4	Оптический отсек:	MG – защитное стекло силикатное калёное клеивается, оптический отсек неразборный.
Доп	Угол наклона светильника:	Задание угла раскрытия светового потока и изменение типа КСС (в зависимости от требований заказчика).
	Интеграция:	АСУНО «БРИЗ»; АСУНО других производителей.

Аксессуары

Тубус

Для минимизации слепящего действия, перераспределения света. Может быть покрашен в любой цвет по системе RAL.

Наименование	Код	Высота над световым отверстием, мм	Внешний вид
GALAD Аврора М LED 14/28 тубус 226/100	11932	100	

Козырёк

Для минимизации слепящего действия, перераспределения света. Может быть покрашен в любой цвет по системе RAL.

Наименование	Код	Высота над световым отверстием, мм	Внешний вид
GALAD Аврора М LED 14/28 козырёк 226/60	11923	60	
GALAD Аврора М LED 14/28 козырёк 226/80	11924	80	
GALAD Аврора М LED 14/28 козырёк 226/100	11925	100	

! Тубусы и козырьки поставляются в разобранном виде. Сборка осуществляется непосредственно перед монтажом.

Аврора 24/48 Вт

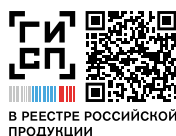

IP65 Степень защиты	I Класс защиты от поражения эл. током	>0,95 Кэффициент мощности
3 000 K 4 000 K Цветовая температура	-45... +40 °C Температура эксплуатации	У1 Климатическое исполнение
230 ±10% В Напряжение питания	Соответствует ТР ТС «Электромагнитная совместимость тех. средств» ТР ТС 020/2011; «О безопасности низковольтного оборудования» ТР ТС 004/2011;	

Особенности

- Материал рассеивателя – силикатное закалённое защитное стекло.
- Допускается установка на поверхность из сгораемого материала.
- Корпус алюминиевый с порошковым покрытием. Может быть окрашен в любой цвет по системе RAL (под заказ).
- Простая регулировка угла наклона.
- Может комплектоваться белыми и цветными светодиодами: белые Тцв = 2 200 К; белые Тцв = 3 000 К; белые Тцв = 4 000 К; красные (монохром); зелёные (монохром); синие (монохром); янтарные (монохром).
- Комплектуется выносным блоком питания (габариты ИП уточняйте в паспорте прожектора).
- Длина выводного кабеля от блока питания к оптической части 1 200 мм (другая длина под заказ).
- Антиконденсационный клапан препятствует образованию конденсата внутри прожектора.
- Линзы для формирования необходимой КСС.
- Цвет прожектора по умолчанию: RAL7035.
- 5 лет гарантии.

Типы КСС

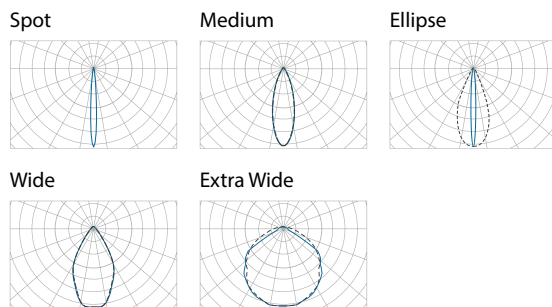

Аврора 24 Вт (Red)

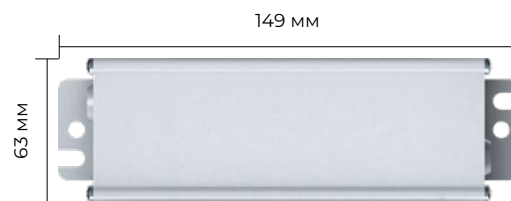

Аврора 48 Вт (Red, Green, Blue) 3 000/4 000 К



Аврора 24 Вт (Green, Blue) 3 000/4 000 К

Наименование		Код	Мощность, Вт	Световой поток, лм	Масса макс., кг
Аврора 24 Вт	GALAD Аврора LED-24-Ellipse/W4000/MG	22949	24	2 450	3,6
	GALAD Аврора LED-24-Extra Wide/W4000/MG	22997			
	GALAD Аврора LED-24-Medium/W4000/MG	21441			
	GALAD Аврора LED-24-Spot/W4000/MG	22765			
	GALAD Аврора LED-24-Wide/W4000/MG	20845			
Аврора 48 Вт	GALAD Аврора LED-48-Ellipse/W4000/MG	21227	48	4 400	6,9
	GALAD Аврора LED-48-Extra Wide/W4000/MG	20119			
	GALAD Аврора LED-48-Medium/W4000/MG	22944			
	GALAD Аврора LED-48-Spot/W4000/MG	22764			
	GALAD Аврора LED-48-Wide/W4000/MG	22947			

! В таблице приведены светильники белого излучения с цветовой температурой 3 000 К. Также светильники могут комплектоваться белыми светодиодами с цветовой температурой 4 000 К или цветными светодиодами красного, зелёного, синего или янтарного цвета.

Расшифровка номенклатуры и возможные модификации

GALAD Аврора LED-¹24-²Ellipse/³W4000/⁴MG

1	Мощность:	24 Вт.
2	Кривая силы света:	Spot – угол раскрытия 10°; Medium – угол раскрытия 30°; Wide – угол раскрытия 60°; Extra Wide – без оптики, косинусная кривая; Ellipse – угол раскрытия 20°x100°.
3	Цвет светодиода:	W3000 – белый светодиод с температурой 3 000 К; W4000 – белый светодиод с температурой 4 000 К; Red – красный светодиод; Green – зелёный светодиод; Blue – синий светодиод; Amber – янтарный светодиод.
4	Оптический отсек:	MG – защитное стекло силикатное калёное клеивается, оптический отсек неразборный.
Доп.	Угол наклона светильника:	Задание угла раскрытия светового потока и изменение типа КСС (в зависимости от требований заказчика).
	Интеграция:	АСУНО «БРИЗ»; АСУНО других производителей.

Аксессуары

Тубус

Для минимизации слепящего действия, перераспределения света. Может быть покрашен в любой цвет по системе RAL.

Наименование	Код	Высота над световым отверстием, мм	Внешний вид
GALAD Аврора М LED 24/48 тубус 292/100	11933	100	
GALAD Аврора М LED 24/48 тубус 292/150	11934	150	

Козырёк

Для минимизации слепящего действия, перераспределения света. Может быть покрашен в любой цвет по системе RAL.

Наименование	Код	Высота над световым отверстием, мм	Внешний вид
GALAD Аврора М LED 24/48 козырёк 292/70	11926	70	
GALAD Аврора М LED 24/48 козырёк 292/100	11927	100	

! Тубусы и козырьки поставляются в разобранном виде. Сборка осуществляется непосредственно перед монтажом.

Аврора RGBW 32/48 Вт



IP65 Степень защиты	I Класс защиты от поражения эл. током	>0,95 Коэффициент мощности
RGBW 4 000 K Цветовая температура для белого канала	-45... +40 °C Температура эксплуатации	У1 Климатическое исполнение
230 ±10% В Напряжение питания	Соответствует ТР ТС «Электромагнитная совместимость тех. средств» ТР ТС 020/2011; «О безопасности низковольтного оборудования» ТР ТС 004/2011;	



Особенности

- Светодиоды RGBW (возможность изменения цвета излучения по заданной программе).
- Управление по протоколу DMX-512.
- Материал рассеивателя – силикатное закалённое защитное стекло.
- Корпус алюминиевый с порошковым покрытием. Возможна окраска в любой цвет по палитре RAL (под заказ).
- Комплектуется выносным блоком питания.
- Длина выводного кабеля от блока питания к оптической части 1 200 мм (другая длина под заказ).
- Допускается установка на поверхность из сгораемого материала.
- Линзы для формирования необходимой КСС.
- Антиконденсационный клапан препятствует образованию конденсата внутри светильника.
- Простая регулировка угла наклона.
- Цвет прожектора по умолчанию: RAL7035.
- 5 лет гарантии.

Типы КСС

Medium

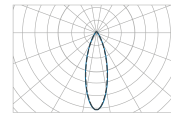

Ellipse

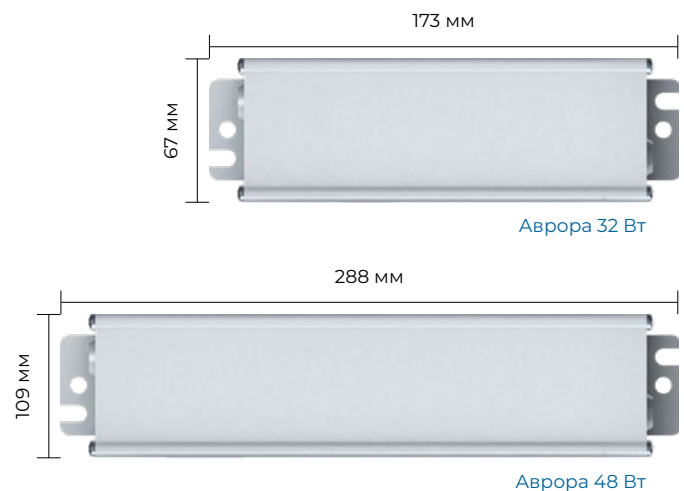
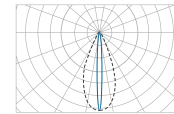

Наименование		Код	Мощность, Вт	Световой поток, лм	Масса макс., кг
Аврора RGBW 32 Вт	GALAD Аврора LED-32-Medium/RGBW/MG	21330	32	1 205	2
	GALAD Аврора LED-32-Ellipse/RGBW/MG	20246			2
Аврора RGBW 48 Вт	GALAD Аврора LED-48-Medium/RGBW/MG	23189	48	1 580	2
	GALAD Аврора LED-48-Ellipse/RGBW/MG	23190			2

Расшифровка номенклатуры и возможные модификации

GALAD Аврора LED-¹32-²Medium/³RGBW/⁴MG

1	Мощность:	32 Вт.
2	Кривая силы света:	Medium – угол раскрытия 30°; Ellipse – угол раскрытия 30°x90°.
3	Цвет светодиода:	RGBW – цветодинамика; 4000K – для белого канала; 3000K – для белого канала (опционально).
4	Оптический отсек:	MG – защитное стекло силикатное, калёное клеивается, оптический отсек неразборный.
Доп.	Угол наклона светильника:	Задание угла раскрытия светового потока и изменение типа КСС (в зависимости от требований заказчика).
	Интеграция:	АСУНО «БРИЗ»; АСУНО других производителей.
	Двусторонняя связь:	RDM.

Аксессуары

Тубус

Для минимизации слепящего действия, перераспределения света. Может быть покрашен в любой цвет по системе RAL.

Наименование	Код	Высота над световым отверстием, мм	Внешний вид
GALAD Аврора M LED/RGBW 32/48 тубус 226/100	11935	100	

Козырёк

Для минимизации слепящего действия, перераспределения света. Может быть покрашен в любой цвет по системе RAL.

Наименование	Код	Высота над световым отверстием, мм	Внешний вид
GALAD Аврора M LED/RGBW 32/48 козырёк 226/60	11928	60	
GALAD Аврора M LED/RGBW 32/48 козырёк 226/100	11929	100	

! Тубусы и козырьки поставляются в разобранном виде. Сборка осуществляется непосредственно перед монтажом.

Аврора RGBW 72/108 Вт



IP65 Степень защиты	I Класс защиты от поражения эл. током	>0,95 Коэффициент мощности
RGBW 4 000 K Цветовая температура для белого канала	-45... +40 °C Температура эксплуатации	У1 Климатическое исполнение
230 ±10% В Напряжение питания	Соответствует ТР ТС «Электромагнитная совместимость тех. средств» ТР ТС 020/2011; «О безопасности низковольтного оборудования» ТР ТС 004/2011;	



Особенности

- Светодиоды RGBW (возможность изменения цвета излучения по заданной программе).
- Управление по протоколу DMX-512.
- Допускается установка на поверхность из сгораемого материала.
- Корпус алюминиевый с порошковым покрытием. Возможна окраска в любой цвет по палитре RAL (под заказ).
- Простая регулировка угла наклона.
- Материал рассеивателя – силикатное закалённое защитное стекло.
- Комплектуется выносным блоком питания.
- Длина выводного кабеля от блока питания к оптической части 1 200 мм (другая длина под заказ).
- Антиконденсационный клапан препятствует образованию конденсата внутри светильника.
- Линзы для формирования необходимой КСС.
- Цвет прожектора по умолчанию: RAL7035.
- 5 лет гарантии.

Типы КСС

Medium



Ellipse

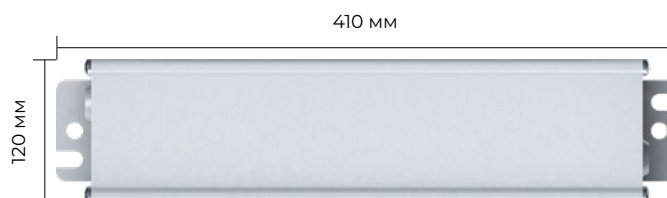
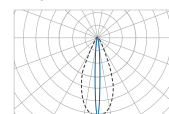

Наименование		Код	Мощность, Вт	Световой поток, лм	Масса макс., кг
Аврора RGBW 72 Вт	GALAD Аврора LED-72-Medium/RGBW/MG	23191	72	2 710	4,2
	GALAD Аврора LED-72-Ellipse/RGBW/MG	23192			
Аврора RGBW 108 Вт	GALAD Аврора LED-108-Medium/RGBW/MG	23193	108	3 540	4,2
	GALAD Аврора LED-108-Ellipse/RGBW/MG	23194			
Аврора RGBW 120 Вт	GALAD Аврора LED-120-Medium/RGBW/MG	23195	120	4 250	5
	GALAD Аврора LED-120-Ellipse/RGBW/MG	23196			

Расшифровка номенклатуры и возможные модификации

GALAD Аврора LED-¹72-²Medium/³RGBW/⁴MG

1	Мощность:	72 Вт.
2	Кривая силы света:	Medium – угол раскрытия 30°; Ellipse – угол раскрытия 30°x90°.
3	Цвет светодиода:	RGBW – цветодинамика; 4000K – для белого канала; 3000K – для белого канала (опционально).
4	Оптический отсек:	MG – защитное стекло силикатное, калёное клеивается, оптический отсек неразборный.
Доп.	Угол наклона светильника:	Задание угла раскрытия светового потока и изменение типа КСС (в зависимости от требований заказчика).
	Интеграция:	АСУНО «БРИЗ»; АСУНО других производителей.
	Двусторонняя связь:	RDM.

Аксессуары

Тубус

Для минимизации слепящего действия, перераспределения света. Может быть покрашен в любой цвет по системе RAL.

Наименование	Код	Высота над световым отверстием, мм	Внешний вид
GALAD Аврора M LED/RGBW 72/108 тубус 292/100	11936	100	

Козырёк

Для минимизации слепящего действия, перераспределения света. Может быть покрашен в любой цвет по системе RAL.

Наименование	Код	Высота над световым отверстием, мм	Внешний вид
GALAD Аврора M LED/RGBW 72/108 козырёк 292/70	11930	70	
GALAD Аврора M LED/RGBW 72/108 козырёк 292/100	11931	100	

! Тубусы и козырьки поставляются в разобранном виде. Сборка осуществляется непосредственно перед монтажом.

Тандем

DALI
0-10

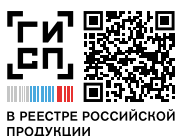

IP66 Степень защиты	I Класс защиты от поражения эл. током	>0,98 Кэффициент мощности
3 000 K 4 000 K Цветовая температура	-45... +40 °C Температура эксплуатации	У1 Климатическое исполнение
>80 Ra Индекс цветопередачи	Соответствует ТР ТС «Электромагнитная совместимость тех. средств» ТР ТС 020/2011; «О безопасности низковольтного оборудования» ТР ТС 004/2011;	
230 ±10% В Напряжение питания		

Особенности

- Корпус изготовлен из коррозионно-стойкого алюминиевого сплава, покрыт порошковой краской, имеющей высокую устойчивость к УФ-излучению и суровым климатическим условиям.
- Рассеиватель из силикатного закалённого стекла.
- Вандализационно-защищённый.
- Двухнаправленное светораспределение делит фасад узкими и широкими лучами, создавая поразительные световые эффекты.
- В одном прожекторе можно комбинировать различные типы КСС: Spot, Medium, Wide, Extra Wide.
- Блок питания встроен в корпус.
- Цвет прожектора по умолчанию: RAL9005.
- 5 лет гарантии.

Типы КСС

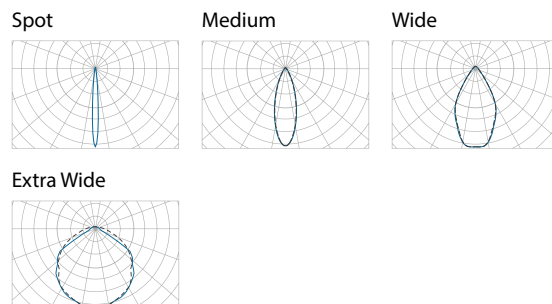

Наименование		Код	Мощность, Вт	Световой поток, лм	Масса макс., кг
Тандем	GALAD Тандем LED-10-Extra Wide (600/830/RAL9005/0/R/S)	22969	10	600	4
	GALAD Тандем LED-10-Medium (600/830/RAL9005/0/R/S)	22970			
	GALAD Тандем LED-10-Spot (600/830/RAL9005/0/R/S)	22971			
	GALAD Тандем LED-10-Wide (600/830/RAL9005/0/R/S)	22972			
	GALAD Тандем LED-17-Extra Wide (1000/830/RAL9005/0/R/D)	22973	17	1 000	4
	GALAD Тандем LED-17-Medium (1000/830/RAL9005/0/R/D)	22974			
	GALAD Тандем LED-17-Spot (1000/830/RAL9005/0/R/D)	22975			
	GALAD Тандем LED-17-Wide (1000/830/RAL9005/0/R/D)	22976			
	GALAD Тандем LED-32-Extra Wide (1670/830/RAL9005/0/R/D)	22977	32	1 670	4
	GALAD Тандем LED-32-Medium (1670/830/RAL9005/0/R/D)	22978			
	GALAD Тандем LED-32-Spot (1670/830/RAL9005/0/R/D)	22979			
	GALAD Тандем LED-32-Wide (1670/830/RAL9005/0/R/D)	22980			

! В таблице приведены светильники белого излучения с цветовой температурой 3 000 К. Также светильники могут комплектоваться белыми светодиодами с цветовой температурой 4 000 К или 2 200 К.

Расшифровка номенклатуры и возможные модификации

GALAD Тандем LED-¹10-²Extra Wide(³600/⁴830/⁴RAL9005/⁶0/⁷R/⁸S)

1	Мощность:	10 Вт.
2	Кривая силы света:	Spot – угол раскрытия 10°; Medium – угол раскрытия 30°; Wide – угол раскрытия 60°; Extra Wide – без оптики, косинусная кривая.
3	Световой поток:	600 лм.
4	Индекс цветопередачи:	7 – CRI≥70; 8 – CRI≥80.
	Цветовая температура:	22 – 2 200 К; 30 – 3 000 К; 40 – 4 000 К.
5	Цвет корпуса:	RAL9005.
6	Варианты управления:	0 – без управления; 1 – DALI; 2 – 0-10 В.
7	Вариант исполнения рамки:	R – Round.
8	Количество оптических элементов:	S – Single; D – Double.
Доп.	Управление по протоколу:	DALI; Аналоговое управление 0-10 В.
	Угол наклона светильника:	Задание угла раскрытия светового потока и изменение типа КСС (в зависимости от требований заказчика).
	Интеграция:	АСУНО «БРИЗ»; АСУНО других производителей.

Аксессуары

Кабельный соединитель

Для надёжного соединения двух кабелей в единую сеть.

Наименование	Код	Габариты, Ø x L, мм	Внешний вид
GALAD Тандем LED кабельный соединитель	15986	Ø 29x64	



ЦМТ, г. Москва



Канавинский мост, г. Нижний Новгород



Ржевский мемориал Советскому Солдату, Тверская область



Астраханский мост, г. Волгоград

Промышленное освещение

Освещение промышленных объектов и больших открытых пространств



Иллюминатор G2

DALI



IP66 Степень защиты	I Класс защиты от поражения эл. током	≥0,95 Коэффициент мощности
4 000 K Цветовая температура	-40... +40 °C Температура эксплуатации	>70 Ra >80 Ra Индекс цветопередачи
У1 Климатическое исполнение	Соответствует ТР ТС «Электромагнитная совместимость тех. средств» ТР ТС 020/2011 ; «О безопасности низковольтного оборудования» ТР ТС 004/2011 ;	
230 ±10% В Напряжение питания		

Особенности

- Предназначены для замены светильников с ртутными, металлогалогенными и натриевыми лампами: ДРЛ 250/400/700/1000 Вт, МГЛ 250/400Вт, ДНаТ 250/400 Вт.
- Литой под давлением корпус защищён от коррозии порошковым покрытием.
- Способы установки: лира, подвес на трос с помощью рым-болта (в комплекте).
- Ударопрочное силикатное закалённое стекло – проще в обслуживании, чем открытая оптика, а также обеспечивает более стабильные во времени световые характеристики.
- Цвет корпуса по умолчанию: RAL9005.
- 5 лет гарантии.

Типы КСС

К30.6

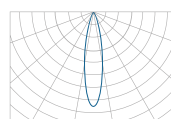

Г60.6

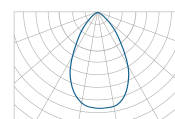

Г90.6

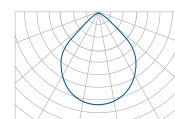

Д120



Таблица модификаций

Наименование		Код	Мощность, Вт	Световой поток, лм	
Иллюминатор G2	Установка на подвес с круглым драйвером	GALAD Иллюминатор LED-100-K30.6-IP66-У1(1/RING/840/RAL9005/TG/AC230/D/X/G2)	23343	100	14 000
		GALAD Иллюминатор LED-100-Г60.6-IP66-У1(1/RING/840/RAL9005/TG/AC230/D/X/G2)	23344	100	14 300
		GALAD Иллюминатор LED-100-Г90.6-IP66-У1(1/RING/840/RAL9005/TG/AC230/D/X/G2)	23345	100	14 500
		GALAD Иллюминатор LED-100-Д120-IP66-У1(1/RING/840/RAL9005/TG/AC230/D/X/G2)	23346	100	14 300
		GALAD Иллюминатор LED-150-K30.6-IP66-У1(1/RING/840/RAL9005/TG/AC230/D/X/G2)	23347	150	21 000
		GALAD Иллюминатор LED-150-Г60.6-IP66-У1(1/RING/840/RAL9005/TG/AC230/D/X/G2)	23348	150	21 450
		GALAD Иллюминатор LED-150-Г90.6-IP66-У1(1/RING/840/RAL9005/TG/AC230/D/X/G2)	23349	150	21 750
		GALAD Иллюминатор LED-150-Д120-IP66-У1(1/RING/840/RAL9005/TG/AC230/D/X/G2)	23350	150	21 450
		GALAD Иллюминатор LED-200-K30.6-IP66-У1(1/RING/840/RAL9005/TG/AC230/D/X/G2)	23351	200	28 000
		GALAD Иллюминатор LED-200-Г60.6-IP66-У1(1/RING/840/RAL9005/TG/AC230/D/X/G2)	23352	200	28 600
		GALAD Иллюминатор LED-200-Г90.6-IP66-У1(1/RING/840/RAL9005/TG/AC230/D/X/G2)	23353	200	29 000
		GALAD Иллюминатор LED-200-Д120-IP66-У1(1/RING/840/RAL9005/TG/AC230/D/X/G2)	23354	200	28 600
		GALAD Иллюминатор LED-250-K30.6-IP66-У1(1/RING/840/RAL9005/TG/AC230/D/X/G2)	23355	250	33 600
		GALAD Иллюминатор LED-250-Г60.6-IP66-У1(1/RING/840/RAL9005/TG/AC230/D/X/G2)	23356	250	34 320
		GALAD Иллюминатор LED-250-Г90.6-IP66-У1(1/RING/840/RAL9005/TG/AC230/D/X/G2)	23357	250	34 800
	GALAD Иллюминатор LED-250-Д120-IP66-У1(1/RING/840/RAL9005/TG/AC230/D/X/G2)	23358	250	34 320	
	Установка на лиру с круглым драйвером	GALAD Иллюминатор LED-100-Г60.6-IP66-У1(1/LIRA/840/RAL9005/TG/AC230/D/X/G2)	24483	100	14 300
		GALAD Иллюминатор LED-150-Г60.6-IP66-У1(1/LIRA/840/RAL9005/TG/AC230/D/X/G2)	24487	150	21 450
GALAD Иллюминатор LED-200-Г60.6-IP66-У1(1/LIRA/840/RAL9005/TG/AC230/D/X/G2)		24491	200	28 600	
GALAD Иллюминатор LED-250-Г60.6-IP66-У1(1/LIRA/840/RAL9005/TG/AC230/D/X/G2)		24495	250	34 320	

! Доступны модификации с установкой на лиру.

Расшифровка номенклатуры и возможные модификации

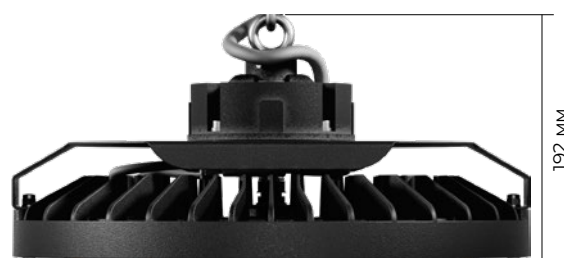
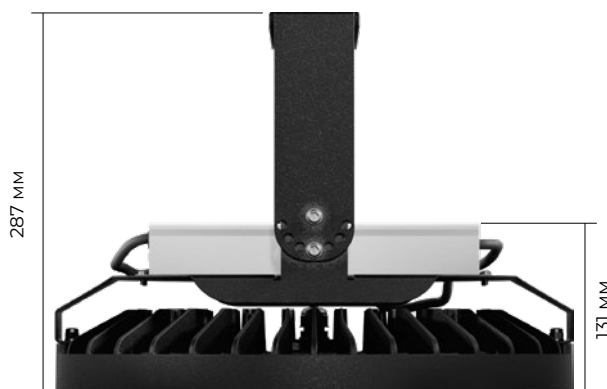
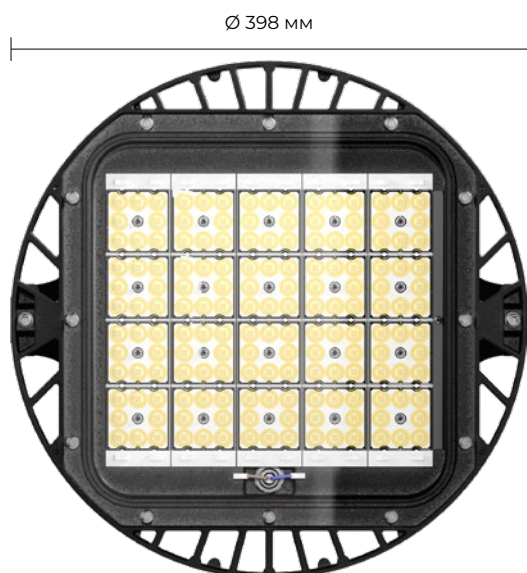
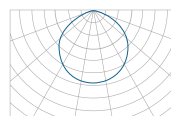
GALAD ¹Иллюминатор ²LED-³100-⁴K30.6-⁵IP66-⁶У1(⁷1/⁸RING/⁹840/¹⁰RAL9005/¹¹TG/¹²AC230/¹³D/¹⁴X/¹⁴G2)

1	Наименование:	Иллюминатор.
2	Мощность:	100 Вт.
3	Тип оптики:	K30.6.
4	Степень защиты:	IP66.
5	Климатическое исполнение:	У1.
6	Кол-во секций:	1.
7	Тип крепления:	RING – подвес на трос с помощью рым-болта; LIRA – установка на лиру.
8	Индекс цветопередачи:	7 – CRI≥70; 8 – CRI≥80.
	Цветовая температура:	30 – 3 000 К; 40 – 4 000 К; 50 – 5 000 К.
9	Цвет корпуса:	RAL9005.
10	Материал рассеивателя:	TG – силикатное закалённое стекло.
11	Напряжение сети:	AC230 – сеть 230 ±10% В.
12	Источник питания:	D – электронный источник питания; D.EI1 – электронный источник питания с БАП.
13	Варианты управления:	X – отсутствует; DALI.
14	Номер поколения:	G2 – второе поколение.

Эверикс™ 80–500 Вт

DALI
0–10

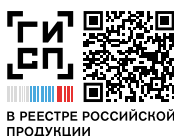

IP66 Степень защиты	I Класс защиты от поражения эл. током	>0,96 Коэффициент мощности
4 000 К Цветовая температура	-45... +40 °С -60... +40 °С Температура эксплуатации	>70 Ra >80 Ra Индекс цветопередачи
У1 УХЛ1 Климатическое исполнение	Соответствует ТР ТС «Электромагнитная совместимость тех. средств» ТР ТС 020/2011; «О безопасности низковольтного оборудования» ТР ТС 004/2011;	
230 ±10% В Напряжение питания		

Особенности

- Доступны модификации:
 1. С электронным драйвером для проектов, где приоритетом является качество света;
 2. Бюджетные и надёжные модификации с электромагнитным источником питания ИПСЭМ;
 3. Модификации для холодных регионов в исполнении УХЛ1 от -60С;
 4. Модификации с управлением по DALI;
 5. Модификации с блоком аварийного питания.
- Сертифицирован ИНТЕРГАЗСЕРТ.
- Термозазор между источником питания и корпусом для обеспечения оптимального теплового режима работы компонентов.
- Закалённое силикатное стекло не подвержено микроцарапинам и меньше притягивает пыль, чем открытая оптика.
- Шаг регулировки лиры в модификациях до 250 Вт – 15°, от 300 Вт и выше – 10°.
- Способ крепления: лира, горизонтальный трос или подвесы.
- Дополнительная защита корпуса от падения с помощью троса (крепится к потолку и дополнительно защищает прожектор от падения). При этом лира сама по себе достаточно надёжна: наличие дополнительного крепления регламентируется требованиями ГОСТ IEC 60598-2-5-2012 к прожекторам.

Типы КСС

Э30х90.4

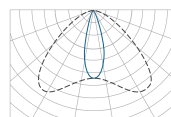

Г60.4

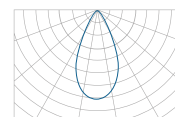

D120

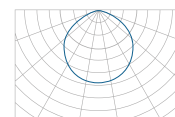

K10.4

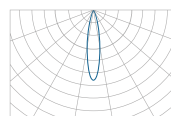

K20.4

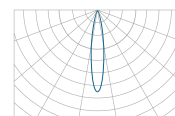

K30.4

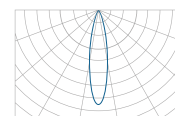

АС5.1

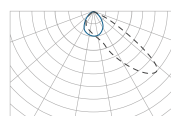

Аксессуары

Кронштейн

Для установки светильника на опорную поверхность.

Наименование	Код	Внешний вид
Комплект крепления Эверикс на вертикальные подвесы	22481	
Комплект крепления Эверикс на горизонтальный трос.	22482	

Модификации светильника

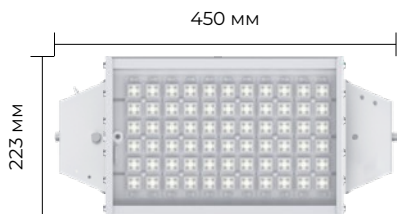

Эверикс 80 / 100 / 120 Вт



Эверикс 200 Вт

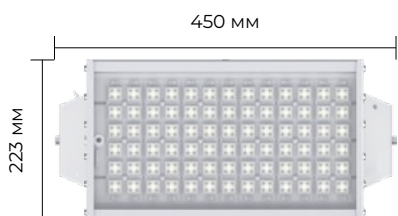

Эверикс 150 Вт



Эверикс 250 Вт

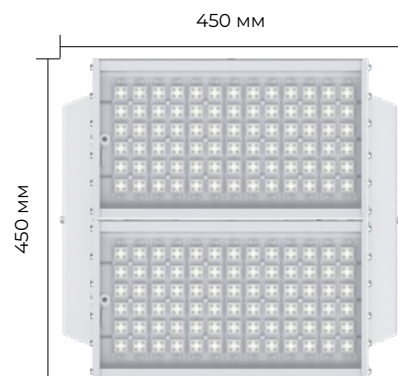

Эверикс 300 Вт

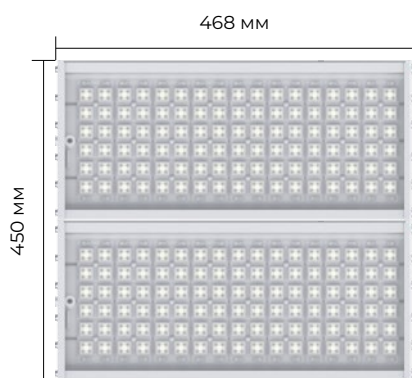

Эверикс 400 Вт

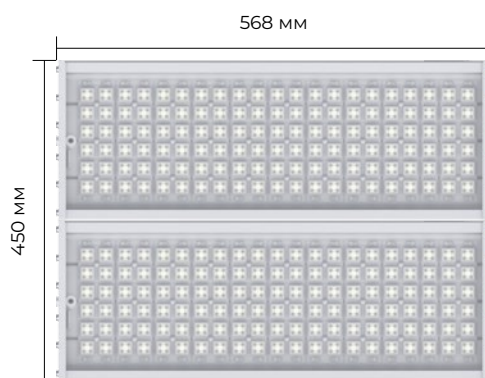

Эверикс 500 Вт

Таблица модификаций

Наименование	Код	Световой поток, лм	Мощность, Вт	Индекс цветопер., Ra	Кол-во модулей	Масса макс., кг
Эверикс™ 80–500 Вт	GALAD Эверикс LED-80-Д120-IP66-У1 (1/LIRA/840/RAL7035/TG/AC230/D/X/G1)	20642	10 400	80	1	5,5
	GALAD Эверикс LED-80-К30.4-IP66-У1 (1/LIRA/840/RAL7035/TG/AC230/D/X/G1)	20643	10 200			
	GALAD Эверикс LED-80-Г60.4-IP66-У1 (1/LIRA/840/RAL7035/TG/AC230/D/X/G1)	20644	10 700			
	GALAD Эверикс LED-80-К20.4-IP66-У1 (1/LIRA/840/RAL7035/TG/AC230/D/X/G1)	20645	10 150			
	GALAD Эверикс LED-80-Э30x90.4-IP66-У1 (1/LIRA/840/RAL7035/TG/AC230/D/X/G1)	20646	10 300			
	GALAD Эверикс LED-100-К30.4-IP66-У1 (1/LIRA/840/RAL7035/TG/AC230/D/X/G1)	20682	12 800	100	1	5,7
	GALAD Эверикс LED-100-Г60.4-IP66-У1 (1/LIRA/840/RAL7035/TG/AC230/D/X/G1)	20683	13 400			
	GALAD Эверикс LED-100-К20.4-IP66-У1 (1/LIRA/840/RAL7035/TG/AC230/D/X/G1)	20684	12 700			
	GALAD Эверикс LED-100-Э30x90.4-IP66-У1 (1/LIRA/840/RAL7035/TG/AC230/D/X/G1)	20685	12 900			
	GALAD Эверикс LED-100-Д120-IP66-У1 (1/LIRA/840/RAL7035/TG/AC230/D/X/G1)	20686	13 000			
	GALAD Эверикс LED-120-Д120-IP66-У1 (1/LIRA/840/RAL7035/TG/AC230/D/X/G1)	20700	15 600	120	1	5,7
	GALAD Эверикс LED-120-К30.4-IP66-У1 (1/LIRA/840/RAL7035/TG/AC230/D/X/G1)	20701	15 350			
	GALAD Эверикс LED-120-Г60.4-IP66-У1 (1/LIRA/840/RAL7035/TG/AC230/D/X/G1)	20702	16 000			
	GALAD Эверикс LED-120-К20.4-IP66-У1 (1/LIRA/840/RAL7035/TG/AC230/D/X/G1)	20703	15 200			
	GALAD Эверикс LED-120-Э30x90.4-IP66-У1 (1/LIRA/840/RAL7035/TG/AC230/D/X/G1)	20704	15 450			
	GALAD Эверикс LED-150-Д120-IP66-У1 (1/LIRA/840/RAL7035/TG/AC230/D/X/G1)	20717	19 500	150	1	6,3
	GALAD Эверикс LED-150-К30.4-IP66-У1 (1/LIRA/840/RAL7035/TG/AC230/D/X/G1)	20718	19 200			
	GALAD Эверикс LED-150-Г60.4-IP66-У1 (1/LIRA/840/RAL7035/TG/AC230/D/X/G1)	20719	20 100			
	GALAD Эверикс LED-150-К20.4-IP66-У1 (1/LIRA/840/RAL7035/TG/AC230/D/X/G1)	20720	19 000			
	GALAD Эверикс LED-150-Э30x90.4-IP66-У1 (1/LIRA/840/RAL7035/TG/AC230/D/X/G1)	20721	19 350			
	GALAD Эверикс LED-200-Д120-IP66-У1 (1/LIRA/840/RAL7035/TG/AC230/D/X/G1)	20734	26 000	200	1	7,4
	GALAD Эверикс LED-200-К30.4-IP66-У1 (1/LIRA/840/RAL7035/TG/AC230/D/X/G1)	20735	25 600			
	GALAD Эверикс LED-200-Г60.4-IP66-У1 (1/LIRA/840/RAL7035/TG/AC230/D/X/G1)	20735	26 800			
	GALAD Эверикс LED-200-К20.4-IP66-У1 (1/LIRA/840/RAL7035/TG/AC230/D/X/G1)	20737	25 400			
	GALAD Эверикс LED-200-Э30x90.4-IP66-У1 (1/LIRA/840/RAL7035/TG/AC230/D/X/G1)	20738	25 800			
	GALAD Эверикс LED-200-AC5.1-IP66-У1 (1/LIRA/840/RAL7035/TG/AC230/D/X/G1)	20739	25 400			
	GALAD Эверикс LED-250-Д120-IP66-У1 (1/LIRA/840/RAL7035/TG/AC230/D/X/G1)	20659	32 500	250	1	8,5
	GALAD Эверикс LED-250-К30.4-IP66-У1 (1/LIRA/840/RAL7035/TG/AC230/D/X/G1)	20660	32 000			
	GALAD Эверикс LED-250-Г60.4-IP66-У1 (1/LIRA/840/RAL7035/TG/AC230/D/X/G1)	20661	33 500			
	GALAD Эверикс LED-250-К20.4-IP66-У1 (1/LIRA/840/RAL7035/TG/AC230/D/X/G1)	20662	31 750			
	GALAD Эверикс LED-250-Э30x90.4-IP66-У1 (1/LIRA/840/RAL7035/TG/AC230/D/X/G1)	20663	32 250			
	GALAD Эверикс LED-250-AC5.1-IP66-У1 (1/LIRA/840/RAL7035/TG/AC230/D/X/G1)	20664	31 750			
	GALAD Эверикс LED-300-Д120-IP66-У1 (2/LIRA/840/RAL7035/TG/AC230/D/X/G1)	20958	39 000	300	2	14
	GALAD Эверикс LED-300-К30.4-IP66-У1 (2/LIRA/840/RAL7035/TG/AC230/D/X/G1)	20959	38 400			
	GALAD Эверикс LED-300-Г60.4-IP66-У1 (2/LIRA/840/RAL7035/TG/AC230/D/X/G1)	20960	40 200			
	GALAD Эверикс LED-300-К20.4-IP66-У1 (2/LIRA/840/RAL7035/TG/AC230/D/X/G1)	20961	38 100			
	GALAD Эверикс LED-300-Э30x90.4-IP66-У1 (2/LIRA/840/RAL7035/TG/AC230/D/X/G1)	20962	38 700			
	GALAD Эверикс LED-300-AC5.1-IP66-У1 (2/LIRA/840/RAL7035/TG/AC230/D/X/G1)	20963	38 100			
	GALAD Эверикс LED-400-Д120-IP66-У1 (2/LIRA/840/RAL7035/TG/AC230/D/X/G1)	20940	52000	400	2	16,2
	GALAD Эверикс LED-400-К30.4-IP66-У1 (2/LIRA/840/RAL7035/TG/AC230/D/X/G1)	20941	51200			
	GALAD Эверикс LED-400-Г60.4-IP66-У1 (2/LIRA/840/RAL7035/TG/AC230/D/X/G1)	20942	53600			
	GALAD Эверикс LED-400-К20.4-IP66-У1 (2/LIRA/840/RAL7035/TG/AC230/D/X/G1)	20943	50800			
	GALAD Эверикс LED-400-Э30x90.4-IP66-У1 (2/LIRA/840/RAL7035/TG/AC230/D/X/G1)	20944	51600			
	GALAD Эверикс LED-400-AC5.1-IP66-У1 (2/LIRA/840/RAL7035/TG/AC230/D/X/G1)	20945	50800			

Наименование	Код	Световой поток, лм	Мощность, Вт	Индекс цветопер., Ra	Кол-во модулей	Масса макс., кг
Эверикс™ 80-500 Вт	GALAD Эверикс LED-500-Д120-IP66-У1 (2/LIRA/840/RAL7035/TG/AC230/D/X/G1)	20922	65 000	>80	2	18,2
	GALAD Эверикс LED-500-К30.4-IP66-У1 (2/LIRA/840/RAL7035/TG/AC230/D/X/G1)	20923	64 000			
	GALAD Эверикс LED-500-Г60.4-IP66-У1 (2/LIRA/840/RAL7035/TG/AC230/D/X/G1)	20924	67 000			
	GALAD Эверикс LED-500-К20.4-IP66-У1 (2/LIRA/840/RAL7035/TG/AC230/D/X/G1)	20925	63 500			
	GALAD Эверикс LED-500-Э30x90.4-IP66-У1 (2/LIRA/840/RAL7035/TG/AC230/D/X/G1)	20926	64 500			
	GALAD Эверикс LED-500-АС5.1-IP66-У1 (2/LIRA/840/RAL7035/TG/AC230/D/X/G1)	20927	63 500			
Аксессуары	Комплект крепления Эверикс на горизонтальный трос.	22482				
	Комплект крепления Эверикс на вертикальные подвесы.	22481				

! Дополнительно доступны модификации:

1. Для холодных регионов в исполнении УХЛ1 от -60С;
2. Бюджетные и надёжные модификации с электромагнитным источником питания ИПСЭМ;
3. Модификации с управлением по DALI
4. Модификации с блоком аварийного питания.

! Подробная информация на сайте www.galad.ru

Расшифровка номенклатуры и возможные модификации

GALAD Эверикс LED- ¹80 - ²Э30x90.4 - ³IP66 - ⁴У1 (⁵1 / ⁶LIRA / ⁷740 / ⁸RAL7035 / ⁹TG / ¹⁰AC230 / ¹¹D / ¹²X / ¹³G1)

1	Мощность:	80 Вт.
2	Тип КСС:	Э30x90.4 – Симметричная средняя; АС5.1 – Ассимметричная; Г60.4 – Глубокая; К30.4 – Концентрированная; К20.4 – Концентрированная; К10.4 – Концентрированная; Д120 – Косинусная.
3	Степень защиты:	IP66.
4	Климатическое исполнение:	У1 (-45...+40°С); УХЛ1 (-60...+40°С).
5	Количество секций:	1 шт.
6	Тип крепления:	LIRA – Лира (установка на горизонтальный трос или подвесы с помощью доп. аксессуаров).
7	Индекс цветопередачи:	7 – CRI≥70; 8 – CRI≥80; Модификации 727, 730, 750, 765, 827, 830, 850, 865 под заказ).
	Цветовая температура:	40 – 4 000 К.
8	Цвет корпуса:	RAL7035.
9	Материал рассеивателя:	TG – Силикатное закалённое стекло.
10	Напряжение питания:	AC230 – 230 ±10% В.
11	Источник питания:	D – Электронный; E – Электромагнитный.
12	Варианты управления:	X – Отсутствует; DALI; 0-10V.
13	Номер поколения:	G1 – Первое поколение.

Эверикс™ 600–1 000 Вт

DALI
0–10



IP66 Степень защиты	I Класс защиты от поражения эл. током	>0,96 Коэффициент мощности
4 000 K Цветовая температура	-45... +40 °C -60... +40 °C Температура эксплуатации	>70 Ra >80 Ra Индекс цветопередачи
У1 УХЛ1 Климатическое исполнение	Соответствует ТР ТС «Электромагнитная совместимость тех. средств» ТР ТС 020/2011 ; «О безопасности низковольтного оборудования» ТР ТС 004/2011 ;	
230 ±10% В Напряжение питания		

Особенности

- Корпус на базе экструзионного профиля из анодированного алюминия.
- Стальные крышки, защищённые порошковой краской.
- Ударопрочное силикатное закалённое стекло обеспечивает более стабильные во времени световые характеристики, чем открытая оптика, т.к. меньше подвержено абразивному воздействию окружающей среды.
- Источники питания установлены в отдельной съёмном боксе на лире, что позволяет располагать их на удалении от прожектора и снижать нагрузку на мачту. Бокс снабжён ручкой для удобства переноса.
- Дополнительная защита корпуса от падения с помощью троса (крепится к потолку и дополнительно защищает прожектор от падения). При этом лира сама по себе достаточно надёжна: наличие дополнительного крепления регламентируется требованиями ГОСТ IEC 60598-2-5-2012 к прожекторам.
- Возможность поворота лиры от 0° до 180°.
- 5 лет гарантии.

Аксессуары

Кронштейн

Для установки светильника на опорную поверхность.

Наименование	Код	Внешний вид
Комплект крепления Эверикс на вертикальные подвесы	22481	

Типы КСС

Э30x90.4

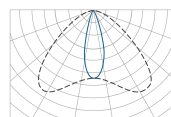

Г60.4

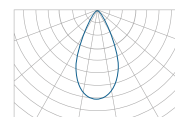

D120

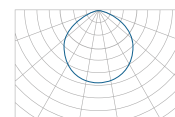

K10.4

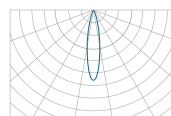

K20.4

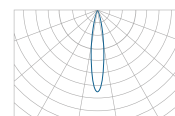

K30.4

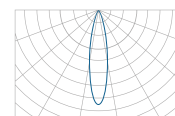

АС5.1

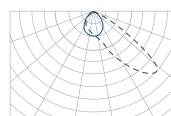

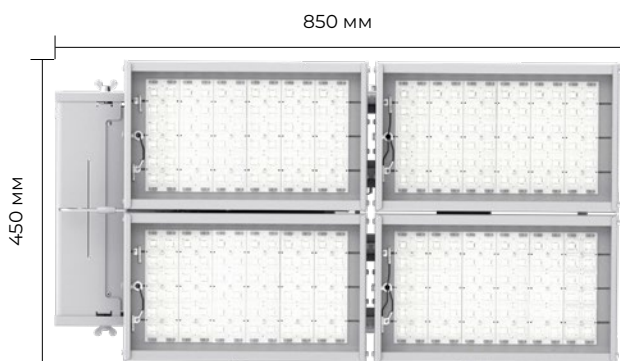

Эверикс 600 Вт



Эверикс 800 Вт

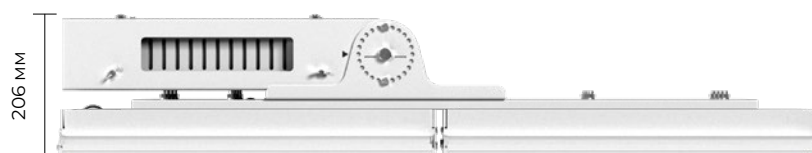
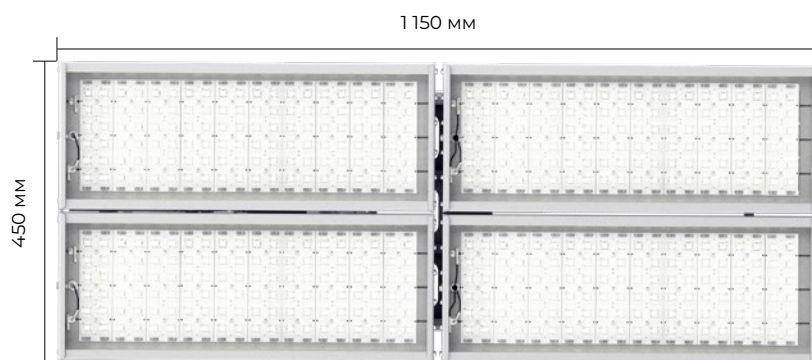

Эверикс 1000 Вт



Таблица модификаций

Наименование	Код	Световой поток, лм	Мощность, Вт	Индекс цветопер., Ra	Кол-во модулей	Масса макс., кг
Эверикс™ 600-1 000 Вт	GALAD Эверикс LED-600-Д120-IP66-У1(4/LIRA/740/RAL7035/TG/AC230/D/X/G1)	24897	85 800	>70	4	31
	GALAD Эверикс LED-600-К10.4-IP66-У1(4/LIRA/740/RAL7035/TG/AC230/D/X/G1)	24902	83 400			
	GALAD Эверикс LED-600-К20.4-IP66-У1(4/LIRA/740/RAL7035/TG/AC230/D/X/G1)	24900	83 400			
	GALAD Эверикс LED-600-К30.4-IP66-У1(4/LIRA/740/RAL7035/TG/AC230/D/X/G1)	24898	84 000			
	GALAD Эверикс LED-600-Г60.4-IP66-У1(4/LIRA/740/RAL7035/TG/AC230/D/X/G1)	23661	88 200			
	GALAD Эверикс LED-600-Э30x90.4-IP66-У1(4/LIRA/740/RAL7035/TG/AC230/D/X/G1)	24901	84 600			
	GALAD Эверикс LED-600-AC5.1-IP66-У1(4/LIRA/740/RAL7035/TG/AC230/D/X/G1)	23664	82 800			
	GALAD Эверикс LED-800-Д120-IP66-У1(4/LIRA/740/RAL7035/TG/AC230/D/X/G1)	24904	114 400			
	GALAD Эверикс LED-800-К10.4-IP66-У1(4/LIRA/740/RAL7035/TG/AC230/D/X/G1)	24909	111 200			
	GALAD Эверикс LED-800-К20.4-IP66-У1(4/LIRA/740/RAL7035/TG/AC230/D/X/G1)	24907	111 200			
	GALAD Эверикс LED-800-К30.4-IP66-У1(4/LIRA/740/RAL7035/TG/AC230/D/X/G1)	24905	112 000			
	GALAD Эверикс LED-800-Г60.4-IP66-У1(4/LIRA/740/RAL7035/TG/AC230/D/X/G1)	23666	117 600			
	GALAD Эверикс LED-800-Э30x90.4-IP66-У1(4/LIRA/740/RAL7035/TG/AC230/D/X/G1)	24908	112 800			
	GALAD Эверикс LED-800-AC5.1-IP66-У1(4/LIRA/740/RAL7035/TG/AC230/D/X/G1)	23663	110 400			
	GALAD Эверикс LED-1000-Д120-IP66-У1(4/LIRA/740/RAL7035/TG/AC230/D/X/G1)	24911	143 000	>70	4	38,5
	GALAD Эверикс LED-1000-К10.4-IP66-У1(4/LIRA/740/RAL7035/TG/AC230/D/X/G1)	24915	139 000			
	GALAD Эверикс LED-1000-К20.4-IP66-У1(4/LIRA/740/RAL7035/TG/AC230/D/X/G1)	24913	139 000			
	GALAD Эверикс LED-1000-К30.4-IP66-У1(4/LIRA/740/RAL7035/TG/AC230/D/X/G1)	24912	140 000			
	GALAD Эверикс LED-1000-Г60.4-IP66-У1(4/LIRA/740/RAL7035/TG/AC230/D/X/G1)	23665	147 000			
	GALAD Эверикс LED-1000-Э30x90.4-IP66-У1(4/LIRA/740/RAL7035/TG/AC230/D/X/G1)	24914	141 000			
GALAD Эверикс LED-1000-AC5.1-IP66-У1(4/LIRA/740/RAL7035/TG/AC230/D/X/G1)	23662	138 000				
Аксессуары	Комплект крепления Эверикс на вертикальные подвесы.	22481				

! Дополнительно доступны модификации:

1. Для холодных регионов в исполнении УХЛ1 от -60С;
2. Модификации с управлением по DALI

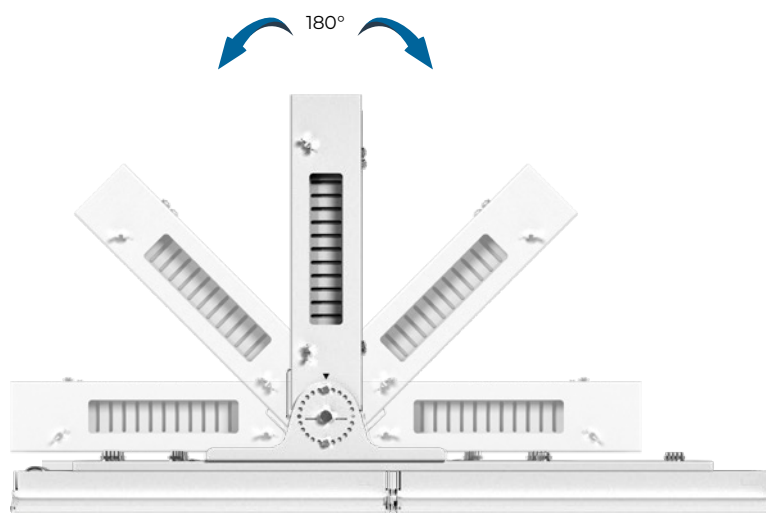
! Подробная информация на сайте www.galad.ru

Расшифровка номенклатуры и возможные модификации

GALAD Эверикс LED- ¹600- ²Д120- ³IP66- ⁴У1 (⁵4/ ⁶LIRA/ ⁷740/ ⁸RAL7035/ ⁹TG/ ¹⁰AC230/ ¹¹D/ ¹²X/ ¹³G1)

1	Мощность:	600 Вт.
2	Тип КСС:	Э30x90.4 – Симметричная средняя; AC5.1 – Ассимметричная; Г60.4 – Глубокая; К30.4 – Концентрированная; К20.4 – Концентрированная; К10.4 – Концентрированная; Д120 – Косинусная.
3	Степень защиты:	IP66.
4	Климатическое исполнение:	У1 (-45...+40°C); УХЛ1 (-60...+40°C).
5	Количество секций:	4 шт.
6	Тип крепления:	LIRA – Ли́ра (установка на с помощью доп. аксессуаров).
7	Индекс цветопередачи:	7 – CRI≥70; 8 – CRI≥80; Модификации 727, 730, 750, 765, 827, 830, 850, 865 под заказ).
	Цветовая температура:	40 – 4 000 К.
8	Цвет корпуса:	RAL7035.
9	Материал рассеивателя:	TG – Силикатное закалённое стекло.
10	Напряжение питания:	AC230 – 230 ±10% В.
11	Источник питания:	D – Электронный.
12	Варианты управления:	X – Отсутствует; DALI; 0-10V.
13	Номер поколения:	G1 – Первое поколение.



Урал

DALI
0-10

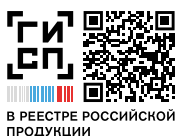

IP54 Степень защиты	I Класс защиты от поражения эл. током	≥0,96 Коэффициент мощности
4 000 К Цветовая температура	≥70 Ra ≥80 Ra Индекс цветопередачи	-45... +40 °C Температура эксплуатации
У1 Климатическое исполнение	Соответствует ТР ТС «Электромагнитная совместимость тех. средств» ТР ТС 020/2011; «О безопасности низковольтного оборудования» ТР ТС 004/2011;	
230 ±10% В Напряжение питания		

Особенности

- Наличие защитного закалённого силикатного стекла. К силикатному стеклу меньше притягивается пыль, его проще чистить (в отличие от светильников с оптикой без защитного стекла).
- Радиатор без выступающих рёбер охлаждения, что облегчает его обслуживание (чистку от пыли).
- Продуманная конструкция светильника с термозазором между светодиодным модулем и источником питания (значительно повышает срок службы ИП по сравнению с решениями со встроенным ИП в корпус светильника).
- Наличие универсального узла крепления (на опорную поверхность, на трубу или трос).
- Цвет корпуса по умолчанию: RAL7035.
- 5 лет гарантии.

Типы КСС

Extra Wide

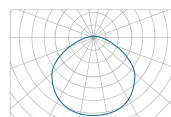

Wide

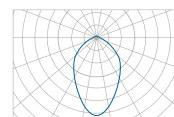

Medium

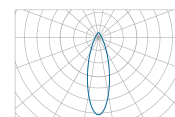

Универсальный узел крепления

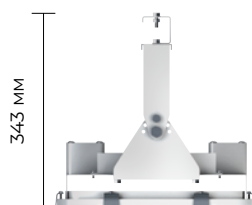
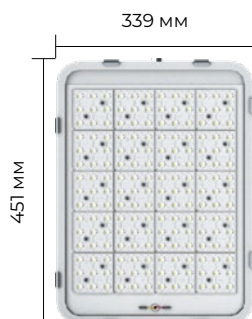

Урал 100 / 150 Вт

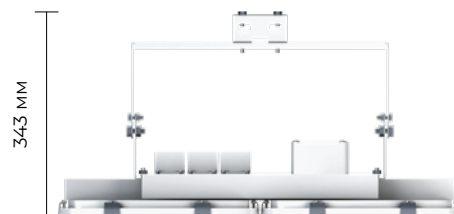

Урал 300 Вт

Таблица модификаций

Наименование		Код	Мощность, Вт	Световой поток, лм	Кол-во модулей, шт.	Масса макс., кг	
Урал	Световая отдача от 135-140 лм/Вт; Ra80; 4000К	GALAD Урал LED-100-Extra Wide (1/840/RAL7035/D/230V/0/GEN1)	19537	100	14 000	1	8,1
		GALAD Урал LED-100-Medium (1/840/RAL7035/D/230V/0/GEN1)	19538	100	13 500	1	
		GALAD Урал LED-100-Wide (1/840/RAL7035/D/230V/0/GEN1)	19539	100	13 500	1	
		GALAD Урал LED-150-Extra Wide (1/840/RAL7035/D/230V/0/GEN1)	19540	150	21 200	1	8,1
		GALAD Урал LED-150-Medium (1/840/RAL7035/D/230V/0/GEN1)	19541	150	20 500	1	
		GALAD Урал LED-150-Wide (1/840/RAL7035/D/230V/0/GEN1)	19542	150	20 500	1	
	Световая отдача от 140 лм/Вт; Ra80; 4000К	GALAD Урал LED-100-Extra Wide (1/14000/840/RAL7035/D/230V/0/GEN1)	19543	100	14 500	1	8,1
		GALAD Урал LED-100-Medium (1/14000/840/RAL7035/D/230V/0/GEN1)	19544	100	14 000	1	
		GALAD Урал LED-100-Wide (1/14000/840/RAL7035/D/230V/0/GEN1)	19545	100	14 000	1	
		GALAD Урал LED-300-Extra Wide (2/840/RAL7035/D/230V/0/GEN1)	21402	300	42 400	2	15
		GALAD Урал LED-300-Medium (2/840/RAL7035/D/230V/0/GEN1)	21403	300	41 000	2	
		GALAD Урал LED-300-Wide (2/840/RAL7035/D/230V/0/GEN1)	21404	300	41 000	2	
	Световая отдача от 150 лм/Вт; Ra70; 4000К	GALAD Урал LED-100-Extra Wide (1/15000/740/RAL7035/D/230V/0/GEN1)	19546	100	15 000	1	8,1
		GALAD Урал LED-100-Medium (1/15000/740/RAL7035/D/230V/0/GEN1)	19547	100	15 000	1	
		GALAD Урал LED-100-Wide (1/15000/740/RAL7035/D/230V/0/GEN1)	19548	100	15 000	1	
Аксессуары	Узел подвеса GALAD Урал LED универсальный ЖИШК.301525.007	17822					

Расшифровка номенклатуры и возможные модификации

GALAD Урал LED-¹100-²Extra Wide (³1/⁴14000/⁵840/⁶RAL7035/⁷D/⁸230V/⁹0/¹⁰GEN1)

1	Мощность:	100 Вт.
2	Кривая силы света:	Medium – угол раскрытия 30 град; Wide – угол раскрытия 60°; Extra Wide – без оптики, косинусная кривая.
3	Количество модулей:	1.
4	Световой поток:	14 000 лм.
5	Индекс цветопередачи:	7 – CRI≥70; 8 – CRI≥80.
	Цветовая температура:	40 – 4 000 К.
6	Цвет корпуса:	RAL7035.
7	Источник питания:	D – электронный источник питания; E – электромагнитный источник питания.
8	Напряжение сети:	230V – сеть 230 ±10% В.
9	Варианты управления:	0 – без управления.
10	Номер поколения:	GEN1.
Доп.	Управление по протоколу:	DALI, 0-10 В; Комплектация разъемом NEMA.
	Угол наклона светильника:	Задание угла раскрытия светового потока и изменение типа КСС (в зависимости от требований заказчика).

Аркалайн™ Эконом

DALI

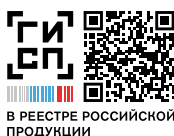

IP65 Степень защиты	II Класс защиты от поражения эл. током	0,95 Коэффициент мощности
4 000 К Цветовая температура	>80 Ra Индекс цветопередачи	-25... +40 °С +5... +35 °С (БАП) Температура эксплуатации
УХЛ 3.1 УХЛ 4.2 (БАП) Климатическое исполнение	Соответствует ТР ТС «Электромагнитная совместимость тех. средств» ТР ТС 020/2011; «О безопасности низковольтного оборудования» ТР ТС 004/2011;	
230 ±10% В Напряжение питания		

Особенности

- Высокая степень защиты позволяет использовать светильник в помещениях с повышенной влажностью.
- Рассеиватель из ударопрочного и морозостойкого материала (светостабилизированного поликарбоната).
- Опционально комплектуется блоком аварийного питания.
- Корпус из ударопрочного полимера PC/ABS.
- Клипсы крепления рассеивателя к корпусу светильника из нержавеющей стали. Не теряют своих механических свойств под воздействием окружающей среды и обеспечивают необходимую степень защиты на протяжении всего срока эксплуатации светильника.
- Способ крепления на потолок или кабель-лоток, опционально с помощью дополнительного заказа аксессуаров - на поворотный кронштейн, подвесы.
- Цвет корпуса по умолчанию: RAL9003.
- 5 лет гарантии.

Типы КСС

Матовый рассеиватель

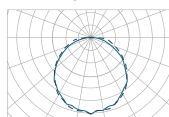

Прозрачный рассеиватель

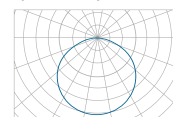

Аксессуары

Кронштейн

Для установки светильника на опорную поверхность.

Наименование	Код	Длина, L, мм	Внешний вид
Аркалайн Эконом Кронштейн (Комплект)	11395	64	
Аркалайн Эконом Подвесы (Комплект)	21937	--	

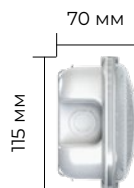

1200 мм



Таблица модификаций

Наименование		Код	Мощность, Вт	Световой поток, лм	Сквозная проводка	БАП	Управл.	Тип подключения	
Арклайн Эконом	Прозрачный рассеиватель	GALAD Арклайн Эконом LED-32 (4270/840/CL/W/0/GEN1)	17959	32	4 270			провод	
		GALAD Арклайн Эконом LED-32 (4270/840/CL/W/EL1/0/GEN1)	17960	32	4 270		•	провод	
		GALAD Арклайн Эконом LED-32 (4270/840/CL/W/TW/0/GEN1)	17961	32	4 270	•		провод	
		GALAD Арклайн Эконом LED-32 (4270/840/CL/W/TW/EL1/0/GEN1)	17962	32	4 270	•	•	провод	
		GALAD Арклайн Эконом LED-32 (4270/840/CL/W/1/GEN1)	18284	32	4 270			DALI	провод
		GALAD Арклайн Эконом LED-60 (8000/840/CL/W/0/GEN1)	18246	60	8 000				провод
		GALAD Арклайн Эконом LED-60 (8000/840/CL/W/TW/0/GEN1)	18247	60	8 000	•			провод
		GALAD Арклайн Эконом LED-32 (4270/840/CL/PS/0/GEN1)	18613	32	4 270				коннектор
		GALAD Арклайн Эконом LED-32 (4270/840/CL/PS/EL1/0/GEN1)	18614	32	4 270		•		коннектор
		GALAD Арклайн Эконом LED-32 (4270/840/CL/PS/TW/0/GEN1)	18615	32	4 270	•			коннектор
		GALAD Арклайн Эконом LED-32 (4270/840/CL/PS/TW/EL1/0/GEN1)	18616	32	4 270	•	•		коннектор
		GALAD Арклайн Эконом LED-32 (4270/840/CL/PS/1/GEN1)	18621	32	4 270			DALI	коннектор
		GALAD Арклайн Эконом LED-60 (8000/840/CL/PS/0/GEN1)	18623	60	8 000				коннектор
	GALAD Арклайн Эконом LED-60 (8000/840/CL/PS/TW/0/GEN1)	18624	60	8 000	•			коннектор	
	Матовый рассеиватель	GALAD Арклайн Эконом LED-32 (3750/840/OP/W/0/GEN1)	18280	32	3 750				провод
		GALAD Арклайн Эконом LED-32 (3750/840/OP/W/EL1/0/GEN1)	18281	32	3 750		•		провод
		GALAD Арклайн Эконом LED-32 (3750/840/OP/W/TW/0/GEN1)	18282	32	3 750	•			провод
		GALAD Арклайн Эконом LED-32 (3750/840/OP/W/TW/EL1/0/GEN1)	18283	32	3 750	•	•		провод
		GALAD Арклайн Эконом LED-32 (3750/840/OP/W/1/GEN1)	18285	32	3 750			DALI	провод
		GALAD Арклайн Эконом LED-60 (6800/840/OP/W/0/GEN1)	18248	60	6 800				провод
		GALAD Арклайн Эконом LED-60 (6800/840/OP/W/TW/0/GEN1)	18249	60	6 800	•			провод
		GALAD Арклайн Эконом LED-32 (3750/840/OP/PS/0/GEN1)	18617	32	3 750				коннектор
		GALAD Арклайн Эконом LED-32 (3750/840/OP/PS/EL1/0/GEN1)	18618	32	3 750		•		коннектор
		GALAD Арклайн Эконом LED-32 (3750/840/OP/PS/TW/0/GEN1)	18619	32	3 750	•			коннектор
		GALAD Арклайн Эконом LED-32 (3750/840/OP/PS/TW/EL1/0/GEN1)	18620	32	3 750	•	•		коннектор
		GALAD Арклайн Эконом LED-32 (3750/840/OP/PS/1/GEN1)	18622	32	3 750			DALI	коннектор
GALAD Арклайн Эконом LED-60 (6800/840/OP/PS/0/GEN1)		18625	60	6 800				коннектор	
GALAD Арклайн Эконом LED-60 (6800/840/OP/PS/TW/0/GEN1)	18626	60	6 800	•			коннектор		

Расшифровка номенклатуры и возможные модификации

GALAD Арклайн Эконом LED-¹32(²4270/³840/⁴CL/⁵W/⁶0/⁷GEN1)

1	Мощность:	32 Вт.
2	Световой поток:	4 270 лм.
3	Индекс цветопередачи:	8 – CRI≥80.
	Цветовая температура:	40 – 4 000 К.
4	Тип рассеивателя:	CL – прозрачный; OP – матовый.
5	Подключение к сети:	W – провод; PS – герметичный коннектор.
6	Варианты управления:	0 – без управления; 1 – DALI.
7	Номер поколения:	GEN1.
Доп.	Проводка:	TW – сквозная проводка.
	БАП	EL1 – наличие блока аварийного питания.

Аркалайн™ Резист

DALI



IP65 Степень защиты	I Класс защиты от поражения эл. током	≥ 0,95 Коэффициент мощности
4 000 K Цветовая температура	≥80 Ra Индекс цветопередачи	-10... +40 °C Температура эксплуатации
УХЛ 3.1 Климатическое исполнение	Соответствует ТР ТС «Электромагнитная совместимость тех. средств» ТР ТС 020/2011; «О безопасности низковольтного оборудования» ТР ТС 004/2011;	
230 ±10% В Напряжение питания		

Особенности

- Защищённый светильник в корпусе из нержавеющей стали для тяжелых условий эксплуатации в агрессивных средах с высокой влажностью и повышенным риском возникновения коррозии, износостойкий.
- ! Светильник успешно прошел испытания на воздействие аммиака.
- Герметичный кабельный ввод из нержавеющей стали предназначен для ввода и фиксации кабелей.
- Вандалоустойчивость, устойчивость к агрессивным средам.
- Ударопрочное силикатное закалённое стекло, абразивостойкое, с защитой от УФ-излучения.
- Способ крепления на потолок или кабель-лоток, опционально с помощью дополнительного заказа аксессуаров - на поворотный кронштейн, подвесы.
- Цвет корпуса по умолчанию: RAL9023.
- 5 лет гарантии.

Типы КСС

Extra Wide

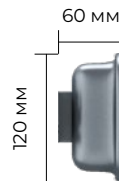
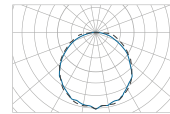

600 / 1 200 мм



Таблица модификаций

Наименование	Код	Мощность, Вт	Световой поток, лм	Сквозная проводка	БАП	Управл.	Тип подключения
Арклайн Резист	GALAD Арклайн Резист LED-20-600(840/CL/W/0/GEN1)	19436	20	2 800			провод
	GALAD Арклайн Резист LED-20-600(840/CL/W/TW/0/GEN1)	19437	20	2 800	•		провод
	GALAD Арклайн Резист LED-30-1200(840/CL/W/0/GEN1)	19023	30	4 500			провод
	GALAD Арклайн Резист LED-30-1200(840/CL/W/TW/0/GEN1)	19440	30	4 500	•		провод
	GALAD Арклайн Резист LED-30-1200(840/CL/W/ELI/0/GEN1)	19441	30	4 500		•	провод
	GALAD Арклайн Резист LED-30-1200(840/CL/W/TW/ELI/0/GEN1)	19442	30	4 500	•	•	провод
	GALAD Арклайн Резист LED-30-1200(840/CL/W/1/GEN1)	19443	30	4 500			DALI
	GALAD Арклайн Резист LED-60-1200(840/CL/W/0/GEN1)	19024	60	8 400			провод
	GALAD Арклайн Резист LED-60-1200(840/CL/W/TW/0/GEN1)	19444	60	8 400			провод
Аксессуары	Комплект крепления на подвесы Арклайн Резист	19460					
	Комплект поворотных кронштейнов Арклайн Резист	19461					

Расшифровка номенклатуры и возможные модификации

GALAD Арклайн Резист LED-¹30-²1200(³840/⁴CL/⁵W/⁶0/⁷GEN1)

1	Мощность:	30 Вт.
2	Длина светильника:	1 200 мм.
3	Индекс цветопередачи:	8 – CR _i ≥80.
	Цветовая температура:	40 – 4 000 К.
4	Тип рассеивателя:	CL – Защитное силикатное стекло (прозрачное).
5	Подключение к сети:	W – провод.
6	Варианты управления:	0 – без управления; 1 – DALI.
7	Номер поколения:	GEN1.
Доп.	Проводка:	TW – сквозная проводка.
	БАП	ELI – наличие блока аварийного питания.

Звезда G2

DALI
0-10



20-60 Вт Мощность	2 380-8 340 лм Световой поток	≥0,95 Коэффициент мощности
4 000 К Цветовая температура	-45 +40 °С Температура эксплуатации	≥70 Ra ≥80 Ra Индекс цветопередачи
У1 Климатическое исполнение	IP67 Степень защиты	I Класс защиты от поражения эл. током
230 ±10% В Напряжение питания	Соответствует ТР ТС «Электромагнитная совместимость тех. средств» (ТР ТС 020/2011) «О безопасности низковольтного оборудования» (ТР ТС 004/2011)	

Особенности

- Литой алюминиевый корпус, защищённый порошковой краской.
- Закаленное силикатное стекло не подвержено микроцарапинам в отличие от открытой оптики из полимерных материалов и меньше притягивает пыль.
- Два варианта рассеивателя: прозрачное стекло (модификации с оптикой и без оптики), матовое стекло (модификации без оптики).
- Цвет корпуса по умолчанию: RAL7040.
- 5 лет гарантии.

Типы КСС

Г90.6

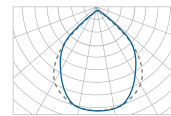

К30.6

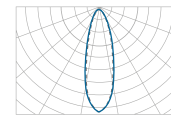

Г60.6

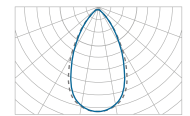

Д120^{1*}

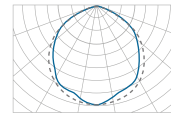

Д120^{2*}

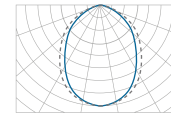

1* – Д120 без оптики с прозрачным рассеивателем.
2* – Д120 с опаловым рассеивателем.



Таблица модификаций

Наименование		Код	Мощность, Вт	Световой поток, лм	Тип КСС	Масса макс., кг
Звезда G2	GALAD Звезда LED-20-Г60.6-IP67-У1(1/LIRA/740/RAL7040/TG/AC230/D/X/G2)	08992	20	2 720	Г60	1,85
	GALAD Звезда LED-20-Д120-IP67-У1(1/LIRA/740/RAL7040/TG/AC230/D/X/G2)	08993	20	2 880	без оптики	
	GALAD Звезда LED-20-К30.6-IP67-У1(1/LIRA/740/RAL7040/TG/AC230/D/X/G2)	08994	20	2 600	К30.6	
	GALAD Звезда LED-20-Г90.6-IP67-У1(1/LIRA/740/RAL7040/TG/AC230/D/X/G2)	08995	20	2 720	Г90.6	
	GALAD Звезда LED-20-Д120-IP67-У1(1/LIRA/740/RAL7040/TG.OP/AC230/D/X/G2)	08996	20	2 240	опал	
	GALAD Звезда LED-30-Г60.6-IP67-У1(1/LIRA/740/RAL7040/TG/AC230/D/X/G2)	08997	30	3 990	Г60	
	GALAD Звезда LED-30-Д120-IP67-У1(1/LIRA/740/RAL7040/TG/AC230/D/X/G2)	08998	30	4 200	без оптики	
	GALAD Звезда LED-30-К30.6-IP67-У1(1/LIRA/740/RAL7040/TG/AC230/D/X/G2)	08999	30	3 780	К30.6	
	GALAD Звезда LED-30-Г90.6-IP67-У1(1/LIRA/740/RAL7040/TG/AC230/D/X/G2)	09000	30	3 990	Г90.6	
	GALAD Звезда LED-30-Д120-IP67-У1(1/LIRA/740/RAL7040/TG.OP/AC230/D/X/G2)	09001	30	3 420	опал	
	GALAD Звезда LED-40-Г60.6-IP67-У1(1/LIRA/740/RAL7040/TG/AC230/D/X/G2)	09002	40	5 680	Г60	2,1
	GALAD Звезда LED-40-Д120-IP67-У1(1/LIRA/740/RAL7040/TG/AC230/D/X/G2)	09003	40	5 520	без оптики	
	GALAD Звезда LED-40-К30.6-IP67-У1(1/LIRA/740/RAL7040/TG/AC230/D/X/G2)	09004	40	5 600	К30.6	
	GALAD Звезда LED-40-Г90.6-IP67-У1(1/LIRA/740/RAL7040/TG/AC230/D/X/G2)	09005	40	5 760	Г90.6	
	GALAD Звезда LED-40-Д120-IP67-У1(1/LIRA/740/RAL7040/TG.OP/AC230/D/X/G2)	09006	40	4 720	опал	
	GALAD Звезда LED-50-Г60.6-IP67-У1(1/LIRA/740/RAL7040/TG/AC230/D/X/G2)	09007	50	6 700	Г60	
	GALAD Звезда LED-50-Д120-IP67-У1(1/LIRA/740/RAL7040/TG/AC230/D/X/G2)	09008	50	6 500	без оптики	
	GALAD Звезда LED-50-К30.6-IP67-У1(1/LIRA/740/RAL7040/TG/AC230/D/X/G2)	09009	50	6 600	К30.6	
	GALAD Звезда LED-50-Г90.6-IP67-У1(1/LIRA/740/RAL7040/TG/AC230/D/X/G2)	09010	50	6 800	Г90.6	
	GALAD Звезда LED-50-Д120-IP67-У1(1/LIRA/740/RAL7040/TG.OP/AC230/D/X/G2)	09011	50	5 550	опал	
GALAD Звезда LED-60-Г60.6-IP67-У1(1/LIRA/740/RAL7040/TG/AC230/D/X/G2)	09012	60	8 220	Г60		
GALAD Звезда LED-60-Д120-IP67-У1(1/LIRA/740/RAL7040/TG/AC230/D/X/G2)	09013	60	7 980	без оптики		
GALAD Звезда LED-60-К30.6-IP67-У1(1/LIRA/740/RAL7040/TG/AC230/D/X/G2)	09014	60	8 100	К30.6		
GALAD Звезда LED-60-Г90.6-IP67-У1(1/LIRA/740/RAL7040/TG/AC230/D/X/G2)	09015	60	8 340	Г90.6		
GALAD Звезда LED-60-Д120-IP67-У1(1/LIRA/740/RAL7040/TG.OP/AC230/D/X/G2)	09016	60	6 840	опал		

Расшифровка номенклатуры и возможные модификации

GALAD Звезда LED-¹20-²Г60.6-³IP67-⁴У1(⁵1/⁶LIRA/⁷740/⁸RAL7040/⁹TG/¹⁰AC230/¹¹D/¹²X/¹³G2)

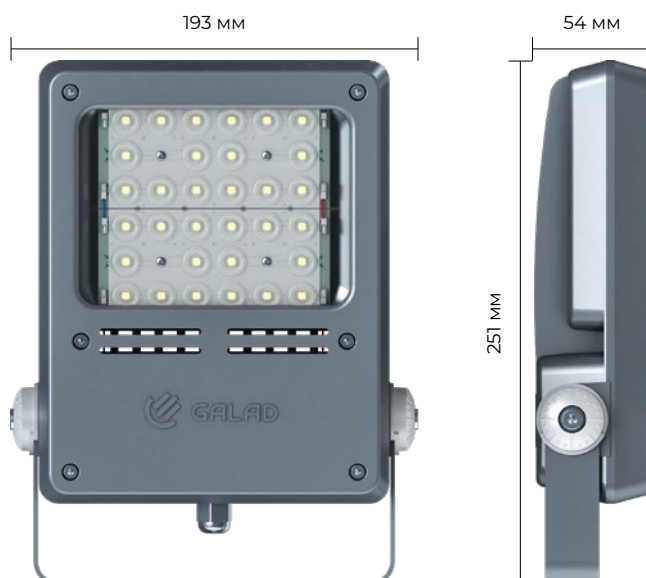
1	Мощность:	20 Вт.
2	Тип оптики:	Г60.6.
3	Степень защиты:	IP67.
4	Климатическое исполнение:	У1.
5	Кол-во секций:	1.
6	Тип крепления:	LIRA – установка на лиру.
7	Индекс цветопередачи:	7 – CRI≥70; 8 – CRI≥80.
	Цветовая температура:	30 – 3 000 К; 40 – 4 000 К; 50 – 5 000 К.
8	Цвет корпуса:	RAL7040.
9	Материал рассеивателя:	TG – силикатное закалённое стекло; TG.OP – матовое защитное стекло.
10	Напряжение сети:	AC230 – сеть 230 ±10% В.
11	Источник питания:	D – электронный источник питания; D.E1 – электронный источник питания с БАП.
12	Варианты управления:	X – отсутствует; DALI; 0-10 В.
13	Номер поколения:	G2 – второе поколение.

Жёлудь



IP65 Степень защиты	III Класс защиты от поражения эл. током	>0,95 Коэффициент мощности
3 000 K 5 000 K Цветовая температура	≥70 Ra Индекс цветопередачи	-45... +40 °C Температура эксплуатации
У2 Климатическое исполнение	Соответствует ТР ТС «Электромагнитная совместимость тех. средств» ТР ТС 020/2011 ; «О безопасности низковольтного оборудования» ТР ТС 004/2011 ;	
36 В Напряжение питания		

Особенности

- Для постоянного или временного освещения любых объектов, в том числе с агрессивными условиями окружающей среды.
- Антивандальный ударопрочный корпус и абразивостойкое ударопрочное силикатное закалённое стекло.
- Стальные детали защищены порошковым покрытием и устойчивы к агрессивной среде.
- Установка светильника производится на рым-болт, а выносной источник питания упростит дальнейшее обслуживание.

Типы КСС

Косинусная



Таблица модификаций

Наименование	Код	Крепление	Мощность, Вт	Световой поток, лм	Масса макс., кг
Жёлудь	GALAD Жёлудь LED-12/P/5000	Рым-болт 16 мм	12	1 200	1,5
	GALAD Жёлудь LED-12/P/3000				



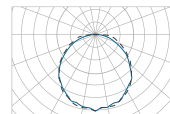
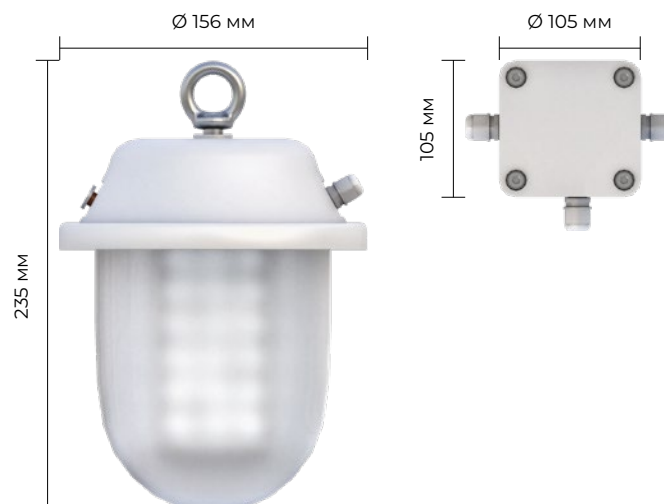

Промышленное освещение

Освещение взрывоопасных зон





Схема классификации взрывоопасных зон по: ГОСТ 31610.10-2012/IEC 60079-10:2002

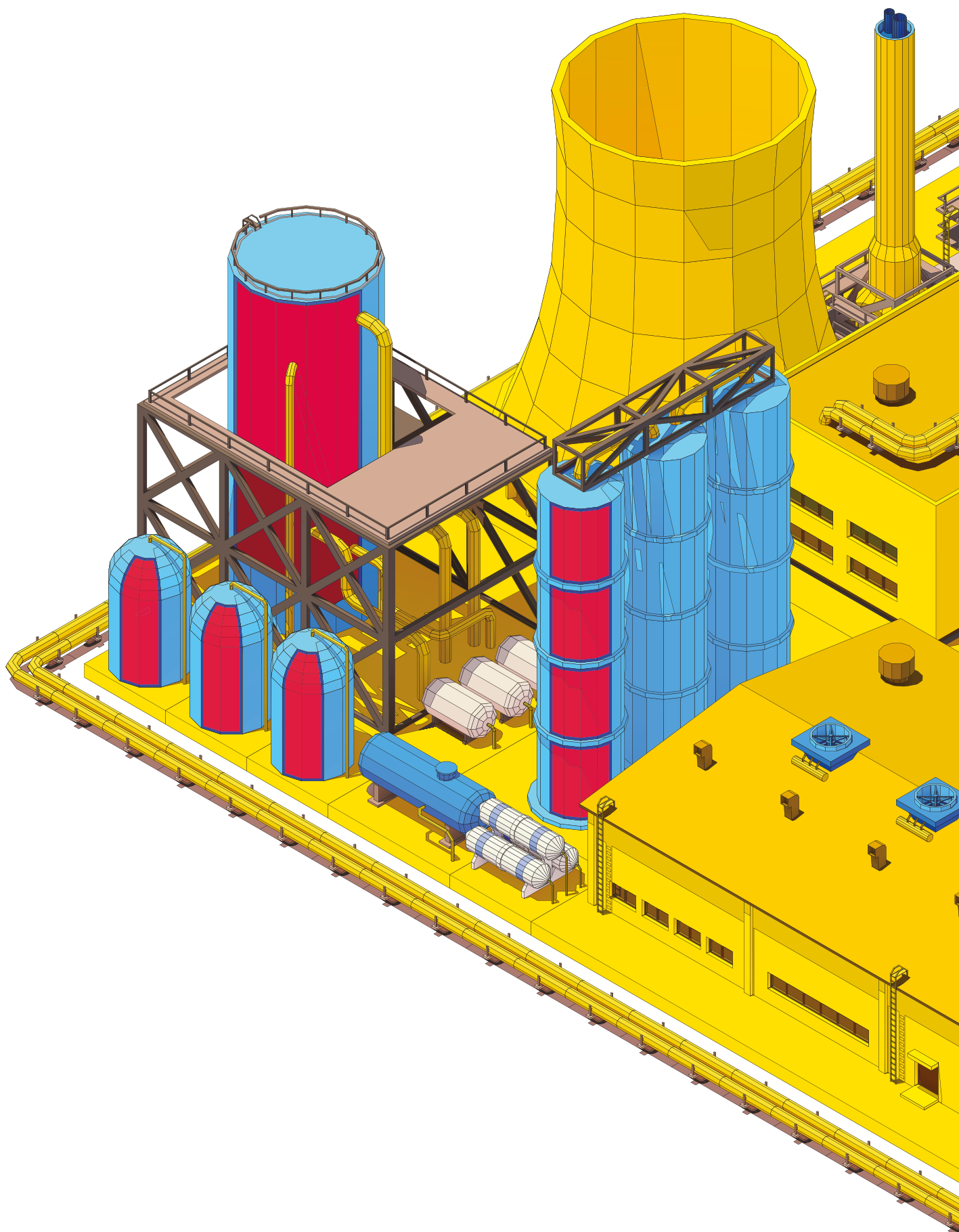

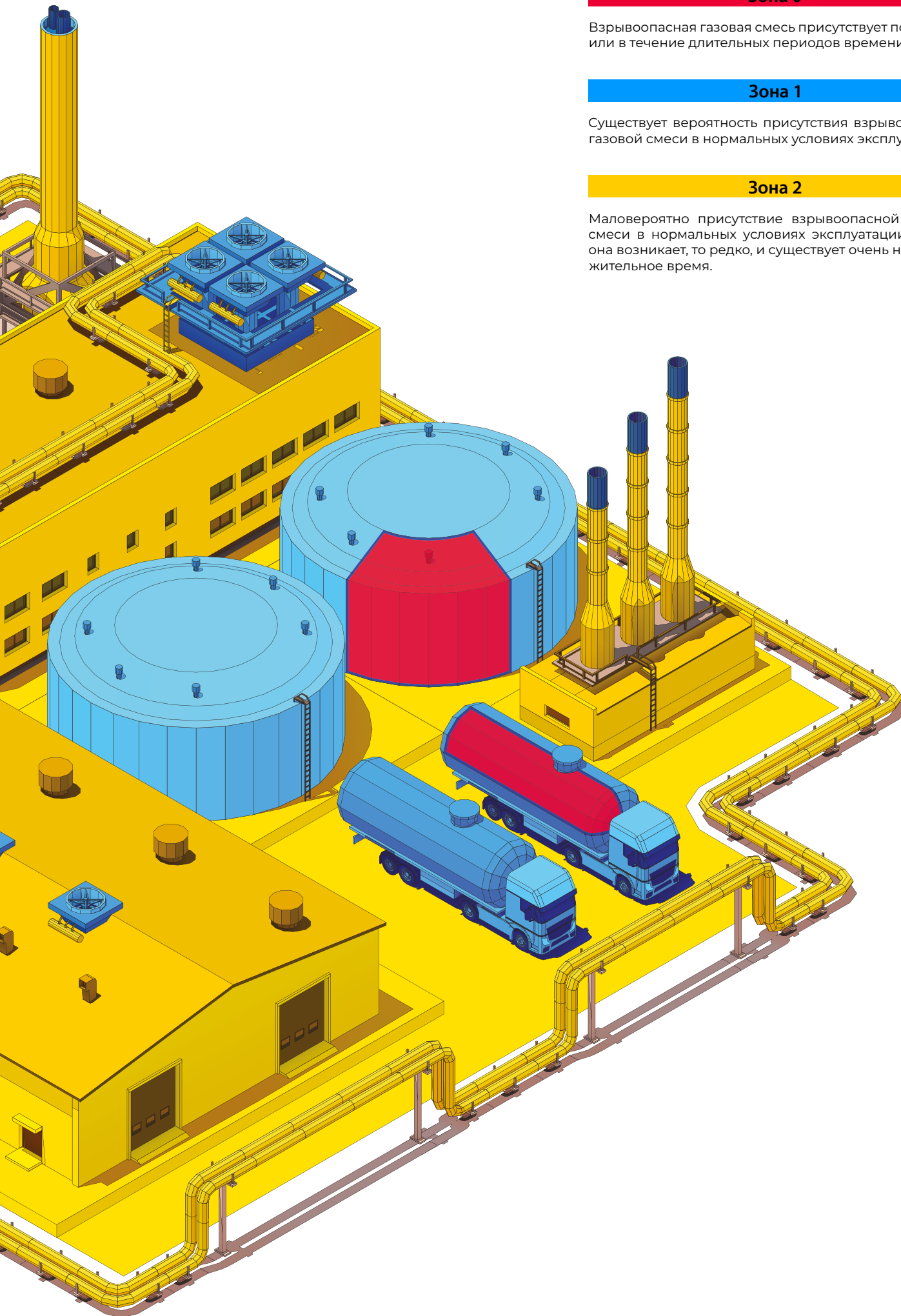

Зона 0

Взрывоопасная газовая смесь присутствует постоянно или в течение длительных периодов времени.

Зона 1

Существует вероятность присутствия взрывоопасной газовой смеси в нормальных условиях эксплуатации.

Зона 2

Маловероятно присутствие взрывоопасной газовой смеси в нормальных условиях эксплуатации, а если она возникает, то редко, и существует очень непродолжительное время.

EL-Line EX



Типы КСС

Косинусная 120°

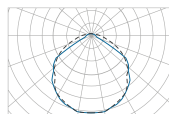

Особенности

- Взрывоопасные зоны классов 1 и 2 по классификации ГОСТ IEC 60079-10-1-2011 помещений и наружных установок согласно ГОСТ IEC 60079-14-2011 и маркировке по взрывозащите.
- Корпус из алюминия
- 5 видов кронштейнов
- Бюджетное LED EX решение
- 2 600–29 800 Лм
- 20–240 Вт
- 1Ex mb IIC T6 Gb X – с поликарбонатом
Ex tb IIIC T80°C Db X – с поликарбонатом
1Ex mb IIC T6 Gb – с закалённым стеклом
Ex tb IIIC T80°C Db – с закалённым стеклом
1Ex db mb IIC T6 Gb X – с поликарбонатом и коробкой KP-B64
Ex tb IIIC T80°C Db X – с поликарбонатом и коробкой KP-B64
1Ex db mb IIC T6 Gb – с закалённым стеклом и коробкой KP-B64
Ex tb IIIC T80°C Db – с закалённым стеклом и коробкой KP-B64
- P67/IP66

Соответствие стандартам

- ГОСТ 150 9001-2011 (ISO 9001 :2008)
- ГОСТ 12.2.007.0-75
- ГОСТ 14254-96 (МЭК 529-89)
- ГОСТ 31610.0-2002 (IEC 60079-0:2011)
- ГОСТ IEC 60079-1-2011
- ГОСТ Р МЭК 60598-1-2011
- ТР ТС 012/2011

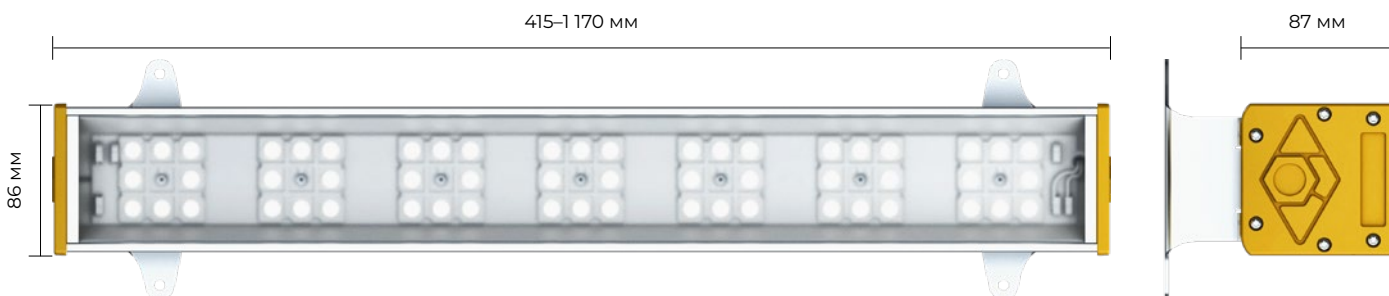

! Габариты зависят от выбранного типа крепления.

Узлы крепления

SM
монтаж
на консоль

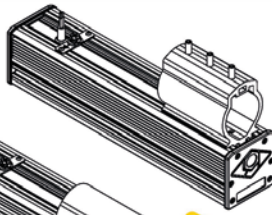

2SM
монтаж
на консоль

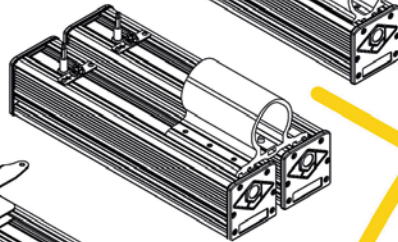

UC
монтаж на
планку

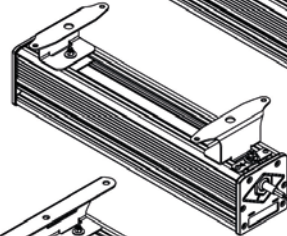

2UC
монтаж на
планку

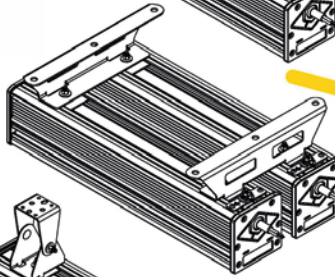

SB
монтаж на
поворотную
скобу

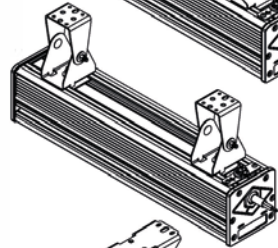

2SB
монтаж на
поворотную
скобу

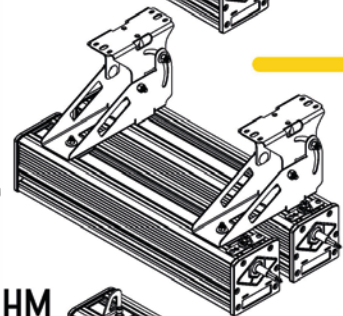

HM
монтаж
на трос

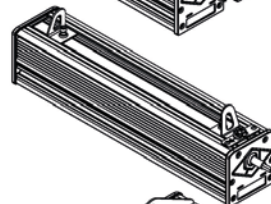

2HM
монтаж
на трос

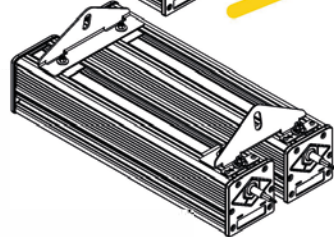

TM
монтаж
на трубу

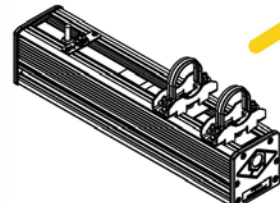

EL-LINE



Коммутационный модуль

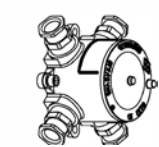

KP-B64
коробка
распределительная

Рассеиватели

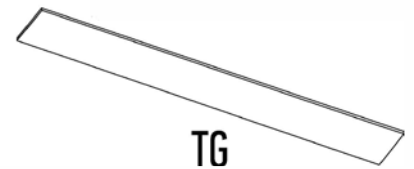

TG
плоское
закаленное
стекло

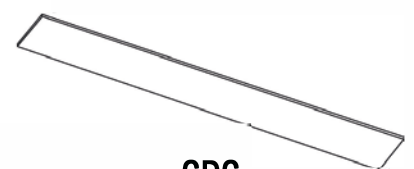

CPC
прозрачный
защитный
поликарбонат

Таблица модификаций

Мощность	20W	30W	40W	50W	60W	70W	80W	90W	100W	110W	120W
Световой поток	2 400 LM (CPC)*	3 400 LM (CPC)*	4 800 LM (CPC)*	6 000 LM (CPC)*	7 200 LM (CPC)*	8 400 LM (CPC)*	9 600 LM (CPC)*	10 800 LM (CPC)*	12 000 LM (CPC)*	13 200 LM (CPC)*	14 000 LM (CPC)*
	2 500 LM (TG)*	3 500 LM (TG)*	5 000 LM (TG)*	6 250 LM (TG)*	7 400 LM (TG)*	8 750 LM (TG)*	9 900 LM (TG)*	11 250 LM (TG)*	12 300 LM (TG)*	13 750 LM (TG)*	14 900 LM (TG)*
Габаритные размеры	ОПЦИОНАЛЬНО. СМОТРИ ЧЕРТЁЖ										
Вес (для РМ)	ОПЦИОНАЛЬНО. СМОТРИ ЧЕРТЁЖ										
Материал рассеивателя	ОПТИЧЕСКИЙ ПОЛИКАРБОНАТ ПРОЗРАЧНЫЙ – CPC; ЗАКАЛЁННОЕ СТЕКЛО – TG.										
Материал корпуса	ЭКСТРУДИРОВАННЫЙ АЛЮМИНИЙ										
Покрытие	АНОДНОЕ ОКСИДИРОВАНИЕ										
Кронштейны и метизы	НЕРЖАВЕЮЩАЯ СТАЛЬ										
Климатическое исполнение	УХЛ 1										
Тип КСС	Д – КОСИНУСНАЯ***										
Индекс цветопередачи (CRI)	>70 – исполнение по умолчанию										
	>80 – опционально										
Потребляемый ток	0,09 А	0,14 А	0,18 А	0,23 А	0,27 А	0,32 А	0,37 А	0,41 А	0,46 А	0,50 А	0,55 А
Пусковой ток (ic) и его время импульса (Δt)	20 А, 40 МКС	20 А, 40 МКС	20 А, 40 МКС	20 А, 40 МКС	20 А, 40 МКС	18 А, 90 МКС	18 А, 90 МКС	19,2 А, 68 МКС	19,2 А, 68 МКС	18 А, 62 МКС	18 А, 62 МКС
Эффективность	120 LM/W (CPC)*	113 LM/W (CPC)*	120 LM/W (CPC)*	120 LM/W (CPC)*	120 LM/W (CPC)*	120 LM/W (CPC)*	120 LM/W (CPC)*	120 LM/W (CPC)*	120 LM/W (CPC)*	120 LM/W (CPC)*	116 LM/W (CPC)*
	125 LM/W (TG)*	116 LM/W (TG)*	125 LM/W (TG)*	125 LM/W (TG)*	123 LM/W (TG)*	125 LM/W (TG)*	123 LM/W (TG)*	125 LM/W (TG)*	123 LM/W (TG)*	125 LM/W (TG)*	124 LM/W (TG)*
Входное напряжение	230 – 176-264VAC 50Гц										
Кол-во светильников на автом. выключатель с16	165 ШТ	110 ШТ	82 ШТ	66 ШТ	55 ШТ	47 ШТ	41 ШТ	36 ШТ	33 ШТ	30 ШТ	27 ШТ
Эл. схема подключения	L, N, PE										
Коэффициент мощности	>0,95	>0,95	>0,95	>0,95	>0,96	>0,95	>0,95	>0,95	>0,95	>0,95	>0,96
Пульсация светового потока	<1%										
Маркировка взрывозащиты	1Ex mb IIC T6 Gb X – для исполнений с ПОЛИКАРБОНАТОМ										
	Ex tb IIIC T80°C Db X – для исполнений с ПОЛИКАРБОНАТОМ										
	1Ex mb IIC T6 Gb – для исполнений с ЗАКАЛЁННЫМ СТЕКЛОМ										
	Ex tb IIIC T80°C Db – для исполнений с ЗАКАЛЁННЫМ СТЕКЛОМ										
	1Ex db mb IIC T6 Gb X – для исполнений с ПОЛИКАРБОНАТОМ И КОРОБКОЙ КР-В64										
	Ex tb IIIC T80°C Db X – для исполнений с ПОЛИКАРБОНАТОМ И КОРОБКОЙ КР-В64										
Температура эксплуатации	-60 C°..+40 C°										
	Т6										
Срок службы	12 ЛЕТ										
Гарантийный срок	3 ГОДА										
Степень IP	67 (ЗАЩИЩЕНО ОТ ПЫЛИ ПОЛНОСТЬЮ / ЗАЩИЩЕНО ОТ ПОГРУЖЕНИЯ В ВОДУ НА ГЛУБИНУ НЕ БОЛЕЕ 1М)										
	66 (ЗАЩИЩЕНО ОТ ПЫЛИ ПОЛНОСТЬЮ / ЗАЩИЩЕНО ОТ СИЛЬНЫХ ВОДНЫХ СТРУЙ)										
Мах сечение жилы кабеля	1,5 MM2 (2,5 MM2 – спец.исполнение и исполнение с коммутационным модем КР-В64)										
Сертификат соотв. 012-2011ТРТС №	RU C-RU.НА65.В.01650/22										
Технические условия №	ТУ № ИЖЦБ 676.117.045 ТУ										

* – ДОПУСК ИЗМЕРЕНИЯ +/- 10%

** - ДОПУСК 0-10 VDC

*** – В ЗАВИСИМОСТИ ОТ ПРИМЕНЯЕМОЙ ВТОРИЧНОЙ ОПТИКИ

Светильники поставляются с кабелем КГТп-Хл 3х1,5мм2 ГОСТ 24334-80 длиной кратной 5м – (для исполнения без распределительной коробки).

Максимальное сечение жилы подключаемого кабеля – 2,5мм2 – (для исполнения с распределительной коробкой).

Таблица модификаций

Маркировка	EL-LINE-XX-2X40	EL-LINE-XX-2X60	EL-LINE-XX-2X80	EL-LINE-XX-2X100	EL-LINE-XX-2X120
Мощность	80W	120W	160W	200W	240W
Световой поток	9 600 LM (CPC)*	14 400 LM (CPC)*	18 600 LM (CPC)*	24 000 LM (CPC)*	28 000 LM (CPC)*
	10 000 LM (TG)*	14 800 LM (TG)*	19 800 LM (TG)*	26 000 LM (TG)*	29 800 LM (TG)*
Габаритные размеры	ОПЦИОНАЛЬНО. СМОТРИ ЧЕРТЁЖ				
Вес	ОПЦИОНАЛЬНО. СМОТРИ ЧЕРТЁЖ				
Материал рассеивателя	ОПТИЧЕСКИЙ ПОЛИКАРБОНАТ ПРОЗРАЧНЫЙ – CPC, ЗАКАЛЁННОЕ СТЕКЛО – TG.				
Материал корпуса	ЭКСТРУДИРОВАННЫЙ АЛЮМИНИЙ				
Покрытие	АНОДНОЕ ОКСИДИРОВАНИЕ				
Кронштейны и метизы	НЕРЖАВЕЮЩАЯ СТАЛЬ				
Климатическое исполнение	УХЛ 1				
Тип КСС	Д – КОСИНУСНАЯ***				
Индекс цветопередачи (CRI)	>70 – исполнение по умолчанию				
	>80 – опционально				
Потребляемый ток	0,5 А	0,7 А	0,9 А	1,12 А	1,4 А
Пусковой ток (ic) и его время импульса (Δt)	40 А, 40 МКС	40 А, 40 МКС	36А, 90 МКС	38,4А, 68МКС	36А, 62МКС
Эффективность	120 LM/W (CPC)*	120 LM/W (CPC)*	116 LM/W (CPC)*	120 LM/W (CPC)*	116 LM/W (CPC)*
	125 LM/W (TG)*	123 LM/W (TG)*	123 LM/W (TG)*	130 LM/W (TG)*	124 LM/W (TG)*
Входное напряжение	230 – 176-264VAC 50Гц				
Кол-во светильников на автом. выключатель с16	82 ШТ	55 ШТ	20 ШТ	16 ШТ	13 ШТ
Эл. схема подключения	L, N, PE				
Коэффициент мощности	>0,95	>0,95	>0,95	>0,95	>0,96
Пульсация светового потока	<1%				
Маркировка взрывозащиты	1Ex mb IIC T6 Gb X – для ИСПОЛНЕНИЙ С ПОЛИКАРБОНАТОМ				
	Ex tb IIIC T80°C Db X – для ИСПОЛНЕНИЙ С ПОЛИКАРБОНАТОМ				
	1Ex mb IIC T6 Gb – для ИСПОЛНЕНИЙ С ЗАКАЛЁННЫМ СТЕКЛОМ				
	Ex tb IIIC T80°C Db – для ИСПОЛНЕНИЙ С ЗАКАЛЁННЫМ СТЕКЛОМ				
	1Ex db mb IIC T6 Gb X – для ИСПОЛНЕНИЙ С ПОЛИКАРБОНАТОМ И КОРОБКОЙ КР-В64				
	Ex tb IIIC T80°C Db X – для ИСПОЛНЕНИЙ С ПОЛИКАРБОНАТОМ И КОРОБКОЙ КР-В64				
	1Ex db mb IIC T6 Gb – для ИСПОЛНЕНИЙ С ЗАКАЛЁННЫМ СТЕКЛОМ И КОРОБКОЙ КР-В64				
Ex tb IIIC T80°C Db – для ИСПОЛНЕНИЙ С ЗАКАЛЁННЫМ СТЕКЛОМ И КОРОБКОЙ КР-В64					
Температура эксплуатации	-60 С°...+40 С°				
Температур. класс для +55с°	Т6				
Срок службы	12 ЛЕТ				
Гарантийный срок	3 ГОДА				
Степень IP	67 (ЗАЩИЩЕНО ОТ ПЫЛИ ПОЛНОСТЬЮ / ЗАЩИЩЕНО ОТ ПОГРУЖЕНИЯ В ВОДУ НА ГЛУБИНУ НЕ БОЛЕЕ 1М)				
	66 (ЗАЩИЩЕНО ОТ ПЫЛИ ПОЛНОСТЬЮ / ЗАЩИЩЕНО ОТ СИЛЬНЫХ ВОДНЫХ СТРУЙ)				
Мах сечение жилы кабеля	1,5 ММ2 (2,5 ММ2 – специсполнение и исполнение с коммутационным модем КР-В64)				
Сертификат соотв. 012-2011ТРТС №	RU C-RU.HA65.B.01650/22				
Технические условия №	ТУ № ИЖЦБ 676.117.045 ТУ				

* – ДОПУСК ИЗМЕРЕНИЯ +/- 10%

** - ДОПУСК 0-10 VDC

*** – В ЗАВИСИМОСТИ ОТ ПРИМЕНЯЕМОЙ ВТОРИЧНОЙ ОПТИКИ

Светильники поставляются с кабелем КГтп-Хл 3х1,5мм2 ГОСТ 24334-80 длиной кратной 5м – (для исполнения без распределительной коробки).

Максимальное сечение жилы подключаемого кабеля – 2,5мм2 – (для исполнения с распределительной коробкой).

Расшифровка номенклатуры и возможные модификации

1 2 3 4 5 6 7 8 9 10 11 12
 EL-LINE-EX - 20 - SB - CPC - 230 - 4000K - 5 - KP-B64-ПВ - 20 - Б - Н - CRI80

1	Серия
EL-LINE-EX	

2	Мощность, W
20	20W
30	30W
40	40W
50	50W
60	60W
70	70W
80	80W
90	90W
100	100W
110	110W
120	120W
2x40	80W
2x60	120W
2x80	160W
2x100	200W
2x120	240W

3	Тип кронштейна крепления
SB	Поворотная скоба
UC	Крепление на планку
HM	Тросовый подвес
SM	Крепление на опору
TM	На горизонтальную трубу

4	Рассеиватель
CPC	Поликарбонат прозрачный
TG	Закалённое стекло

5	Рабочее напряжение
230	230V, 50Hz

6	Цветовая температура, K
	5000 K (базовое исполнение)
4 000	4000 K
3 000	3000 K

7	Длина кабеля в комплекте
5	5 метров (базовое исполнение)
10	10 метров
15	15 метров
20	20 метров
25	25 метров
30	30 метров

8	Коробка KP-B64 в комплекте
	Без кабельного ввода
KP-B64-ПВ	Коробка KP-B64-ПВ для тупикового монтажа в комплекте
KP-B64-ТР	Коробка KP-B64-ТР для транзитного монтажа в комплекте

9	Диаметр обжимаемого кабеля
	Без кабельного ввода
20	Ø6.5–13.9 мм
20S	Ø6.1–11.7 мм
20S16	Ø3.1–8.6 мм
	* Доступно только для исполнений KP-B64 в комплекте:

10	Тип кабельного ввода
O	Для небронированного кабеля открыто проложенного
T20	Для небронированного кабеля в трубе M20
T25	Для небронированного кабеля в трубе M25
T1	Для небронированного кабеля в трубе G1/2
T2	Для небронированного кабеля в трубе G3/4
T3	Для небронированного кабеля в трубе G1
MP10	Для небронированного кабеля в металлорукаве ДУ10
MP12	Для небронированного кабеля в металлорукаве ДУ12
MP15	Для небронированного кабеля в металлорукаве ДУ15
MP20	Для небронированного кабеля в металлорукаве ДУ20
MP25	небронированного кабеля в металлорукаве ДУ25
Б	Для бронированного кабеля открыто проложенного
BT20	Для бронированного кабеля в трубе M20
BT25	Для бронированного кабеля в трубе M25
BT1	Для бронированного кабеля в трубе G1/2
BT2	Для бронированного кабеля в трубе G3/4
BT3	Для бронированного кабеля в трубе G1
BMP15	Для бронированного кабеля в металлорукаве ДУ15
BMP20	Для бронированного кабеля в металлорукаве ДУ20
BMP25	Для бронированного кабеля в металлорукаве ДУ25

11	Материал кабельного ввода
	Никелированная латунь (значение по умолчанию)
Н	Нержавеющая сталь (выберите при необходимости)

12	Индекс цветопередачи
	CRI 70 (базовое исполнение)
CRI 80	CRI 80



Morion EX



Типы КСС

Косинусная 120°

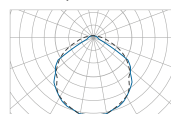

Глубокая 90°

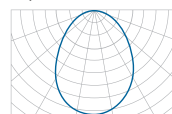

Глубокая 60°

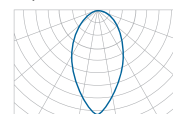

Концентрированная 25°

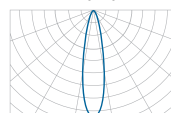

Особенности

- Взрывоопасные зоны классов 1 и 2 по классификации ГОСТ IEC 60079-10-1-2011 помещений и наружных установок согласно ГОСТ IEC 60079-14-2011 и маркировке по взрывозащите
- Корпус из литого алюминиевого сплава
- 9 видов кронштейнов
- 100% ремонтпригодность
- 5 000–25 500 лм
- 40–160 Вт
- 1 Ex db IIC T4/T5/T6 Gb X
1 Ex db IIC T4/T5/T6 Gb
- IP68

Соответствие стандартам

- ГОСТ ISO 9001-2011 (ISO 9001:2008)
- ГОСТ 12.2.007.0-75
- ГОСТ 14254-96 (МЭК 529-89)
- ГОСТ 31610.0-2002 (IEC 60079-0:2011)
- ГОСТ IEC 60079-1-2011
- ГОСТ Р МЭК 60598-1-2011
- TRTC 012/2011

Ремонтпригодность

- Модульная конструкция светильника позволяет произвести замену оптического блока и блока источника питания без специального инструмента и технологий.

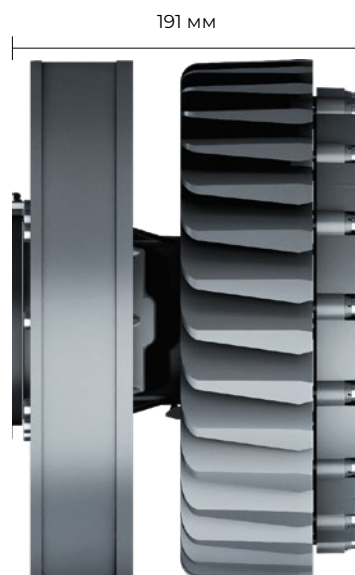
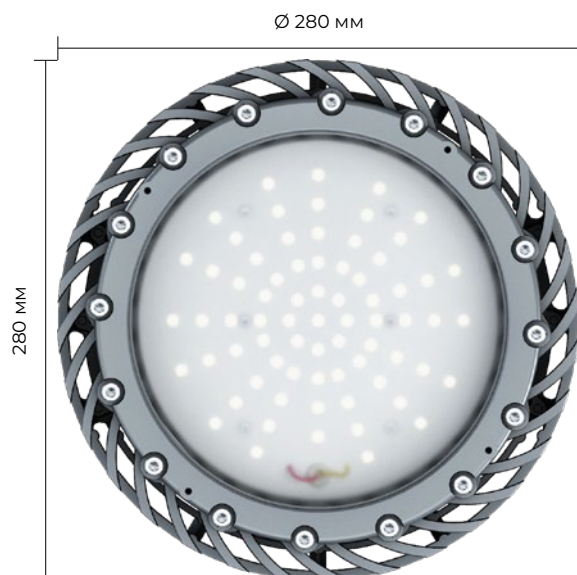

! Габариты зависят от выбранного типа крепления.



Таблица модификаций

Мощность	40W	60W	80W	100W	120W	140W	160W	160HLW
Световой поток	5000 LM (CPC)*	7500 LM (CPC)*	9400 LM (CPC)*	12100 LM (CPC)*	14300 LM (CPC)*	16650 LM (CPC)*	19600 LM (CPC)*	25500 LM (CPC)*
	5400 LM (GB)*	8100 LM (GB)*	10100 LM (GB)*	13500 LM (GB)*	15450 LM (GB)*	17950 LM (GB)*	21100 LM (GB)*	24500 LM (GB)*
Габаритные размеры	ОПЦИОНАЛЬНО. СМОТРИ ЧЕРТЁЖ							
Вес (для РМ)	10,6 КГ (CPC)	10,6 КГ (CPC)	10,6 КГ (CPC)	10,6 КГ (CPC)	10,9 КГ (CPC)	10,9 КГ (CPC)	10,9 КГ (CPC)	10,9 КГ (CPC)
	11,6 КГ (GB)	11,6 КГ (GB)	11,6 КГ (GB)	11,6 КГ (GB)	11,4 КГ (GB)	11,4 КГ (GB)	11,4 КГ (GB)	11,4 КГ (GB)
Материал рассеивателя	ОПТИЧЕСКИЙ ПОЛИКАРБОНАТ ПРОЗРАЧНЫЙ – CPC; БОРОСИЛИКАТНОЕ ЗАКАЛЁННОЕ СТЕКЛО – GB; БОРОСИЛИКАТНОЕ ЗАКАЛЁННОЕ СТЕКЛО С ЗАЩИТНОЙ РЕШЁТКОЙ – GBM.							
Материал корпуса	ЛИТОЙ АЛЮМИНИЙ АК120С							
Покрытие	ПОЛИМЕРНОЕ ПОРОШКОВОЕ ПОКРЫТИЕ							
Кронштейны и метизы	НЕРЖАВЕЮЩАЯ СТАЛЬ							
Климатическое исполнение	УХЛ1 / ОМ1							
Тип КСС	Д – КОСИНУСНАЯ***							
	К – КОНЦЕНТРИРОВАННАЯ***							
	Г – ГЛУБОКАЯ***							
Индекс цветопередачи (CRI)	>70 – исполнение по умолчанию							
	>80 – опционально							
Потребляемый ток	0,185 А	0,285 А	0,381 А	0,476 А	0,572 А	0,667 А	0,763 А	0,858 А
Пусковой ток (Ic) и его время импульса (Δt)	Для 230АС – 13 А, 38 МКС	Для 230АС – 13 А, 38 МКС	Для 230АС – 35 А, 3 МКС	Для 230АС – 35 А, 3 МКС	Для 230АС – 35 А, 3 МКС	Для 230АС – 35 А, 3 МКС	Для 230АС – 35 А, 3 МКС	Для 230АС – 19 А, 470 МКС
Эффективность	144 LM/W (GB)*	141 LM/W (GB)*	144 LM/W (GB)*	144 LM/W (GB)*	144 LM/W (GB)*	159 LM/W (GB)*	153 LM/W (GB)*	172 LM/W (GB)*
	135 LM/W (CPC)*	130 LM/W (CPC)*	135 LM/W (CPC)*	135 LM/W (CPC)*	135 LM/W (CPC)*	147 LM/W (CPC)*	143 LM/W (CPC)*	158 LM/W (CPC)*
Входное напряжение	176–264 В (50Гц)	176–264 В (50Гц)	176–264 В (50Гц)	176–264 В (50Гц)	176–264 В (50Гц)	90–305 В (50Гц)	90–305 В (50Гц)	90–305 В (50Гц)
						127–300 В	127–300 В	127–300 В
Кол-во светильников на автомат. выключатель С16	Для 230АС – 82 ШТ	Для 230АС – 55 ШТ	Для 230АС – 41 ШТ	Для 230АС – 33 ШТ	Для 230АС – 27 ШТ	Для 230АС – 23 ШТ	Для 230АС – 20 ШТ	Для 230АС – 20 ШТ
Эл. схема подключения	L, N, PE							
Коэффициент мощности	>0,95	>0,95	>0,95	>0,95	>0,96	>0,96	>0,96	>0,96
Пульсация светового потока	<1%	<1%	<1%	<1%	<1%	<10%	<10%	<10%
Маркировка взрывозащиты	1Ex db IIC T6/T5/T4 Gb							
	1Ex db IIC T6/T5/T4 Gb X							
	Ex td IIIC T78°...101°C Db							
	Ex td IIIC T73°...101°C Db X							
Класс защиты от поражения эл. током по гост 12.2.007.0	I							
Температура эксплуатации	-60 С°...+55 С°	-60 С°...+55 С°	-60 С°...+55 С°	-60 С°...+55 С°	-60 С°...+55 С°	-40 С°...+55 С°	-40 С°...+55 С°	-40 С°...+55 С°
Температур. класс для +55С°	T6	T6	T6	T6	T6	T6	T5	T5
Срок службы	15 ЛЕТ							
Гарантийный срок	5 ЛЕТ							
Степень IP	68 (ЗАЩИЩЕНО ОТ ПЫЛИ ПОЛНОСТЬЮ / ЗАЩИЩЕНО ОТ ЗАТОПЛЕНИЯ)							
Мах сечение жилы кабеля	4 ММ2							
Сертификат соотв. 012-2011ТРТС №	ST.RU C-RU.HA65.B.00735/20							
Технические условия №	ТУ ИЖЦБ 676.117.044							

* – ДОПУСК ИЗМЕРЕНИЯ +/- 10%

** – ДОПУСК 0-10 VDC

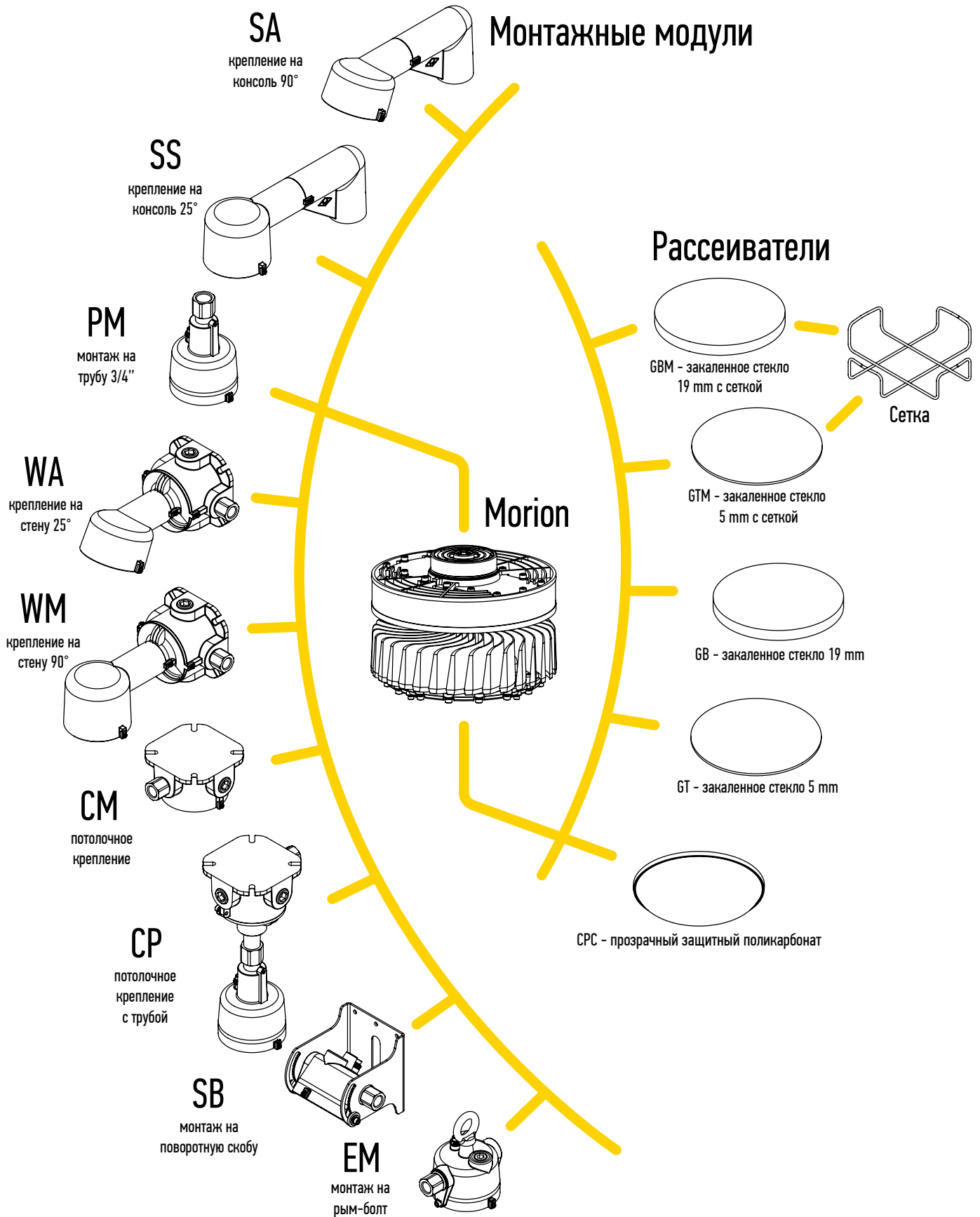
*** – В ЗАВИСИМОСТИ ОТ ПРИМЕНЯЕМОЙ ВТОРИЧНОЙ ОПТИКИ

Расшифровка номенклатуры и возможные модификации

1 2 3 4 5 6 7 8 9 10 11 12
MORION - **EX** - **40** - **SB** - **CPC** - **220** - **1** - **20S16** - **O** - **4000K** - **G090** - **CR180**

1	Серия
MORION	

2	Исполнение
EX	Взрывозащищённый

3	Мощность, W
40	40 W
60	60 W
80	80 W
100	100 W
120	120 W
140	140 W
160	160 W
160HL	160 W HL

4	Монтажный модуль
SB	На поворотную скобу
CM	На потолок
EM	На трос
WM	На стену под углом 90°
WA	На стену под углом 25°
CP	На потолок с трубой $\varnothing 3/4"$
SA	На консоль 90°
SS	На консоль 25°
PM	На трубу $3/4"$

5	Рассеиватель
CPC	Поликарбонат прозрачный
GB	Боросиликатное стекло
GBM	Боросиликатное стекло с сеткой

* GB, GBM – только для исполнения - [EX]-;

6	Рабочее напряжение
220	220V, 50Hz

7	Кол-во кабельных вводов
	Без кабельного ввода
1	1 Кабельный ввод
2	2 Кабельных ввода
3	3 Кабельных ввода
4	4 Кабельных ввода

* Не доступны для SA, SS, PM (см. таблицу «Диапазоны диаметров уплотняемых кабелей»)

8	Диаметр обжимаемого кабеля
	Без кабельного ввода
20S16	$\varnothing 3,1-8,6$ мм
20S	$\varnothing 6,1-11,7$ мм
20	$\varnothing 6,5-13,9$ мм
25	$\varnothing 11,1-19,9$ мм

* Не доступны для SA, SS, PM (см. таблицу «Диапазоны диаметров уплотняемых кабелей»)

9	Тип кабельного ввода
O	Для небронированного кабеля открыто проложенного
T20	Для небронированного кабеля в трубе M20
T25	Для небронированного кабеля в трубе M25
T1	Для небронированного кабеля в трубе G1/2
T2	Для небронированного кабеля в трубе G3/4
T3	Для небронированного кабеля в трубе G1
MP10	Для небронированного кабеля в металлорукаве ДУ10
MP12	Для небронированного кабеля в металлорукаве ДУ12
MP15	Для небронированного кабеля в металлорукаве ДУ15
MP20	Для небронированного кабеля в металлорукаве ДУ20
MP25	небронированного кабеля в металлорукаве ДУ25
B	Для бронированного кабеля открыто проложенного
BT20	Для бронированного кабеля в трубе M20
BT25	Для бронированного кабеля в трубе M25
BT1	Для бронированного кабеля в трубе G1/2
BT2	Для бронированного кабеля в трубе G3/4
BT3	Для бронированного кабеля в трубе G1
BMP15	Для бронированного кабеля в металлорукаве ДУ15
BMP20	Для бронированного кабеля в металлорукаве ДУ20
BMP25	Для бронированного кабеля в металлорукаве ДУ25

10	Цветовая температура, K
	5000 K (базовое исполнение)
4 000	4000 K
3 000	3000 K

11	Вторичная оптика (угол КСС)
	Косинусная, КСС 120–140° (базовое исполнение)
G090	Глубокая, КСС 90°
G060	Глубокая, КСС 60°
K025	Концентрированная, КСС 25°

* Не доступна для исполнения 160HL

12	Индекс цветопередачи
	CRI 70 (базовое исполнение)
CR180	CR180

ProEx



Типы КСС

Косинусная 120°

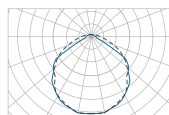

Глубокая 90°

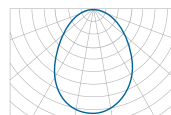

Глубокая 85°

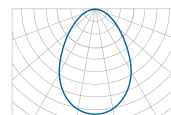

Глубокая 70°

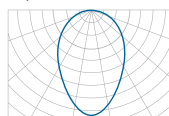

Глубокая 60°

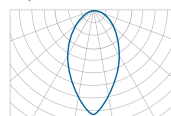

Широкая 130x60°

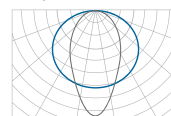

Концентрированная 25°

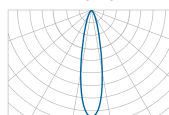

Особенности

- Взрывоопасные зоны классов 1 и 2 по классификации ГОСТ IEC 60079-10-1-2011 помещений и наружных установок согласно ГОСТ IEC 60079-14-2011 и маркировке по взрывозащите
- Корпус из литого алюминиевого сплава
- 3 вида кронштейнов
- Исполнение с оптикой
- 4 300–27 200 лм
- 40–240 Вт
- 1 Ex db mb IIC T6 Gb X
- IP67

Соответствие стандартам

- ГОСТ ISO 9001-2011 (ISO 9001:2008)
- ГОСТ 12.2.007.0-75
- ГОСТ 14254-2015
- ГОСТ 30852.0-2002
- ГОСТ 30852.1-2002
- TRTC 012/2011

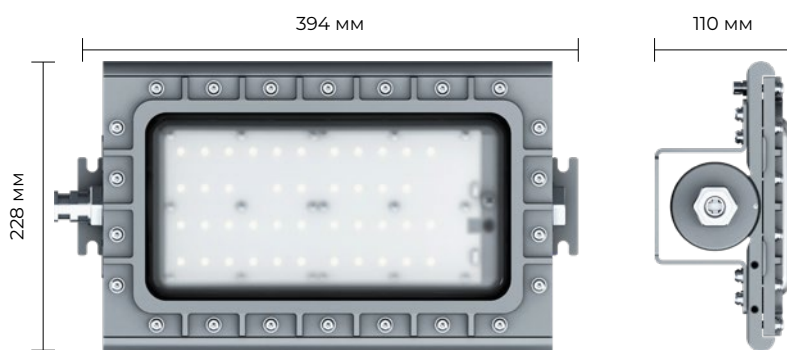

PROEX 40–80 Вт

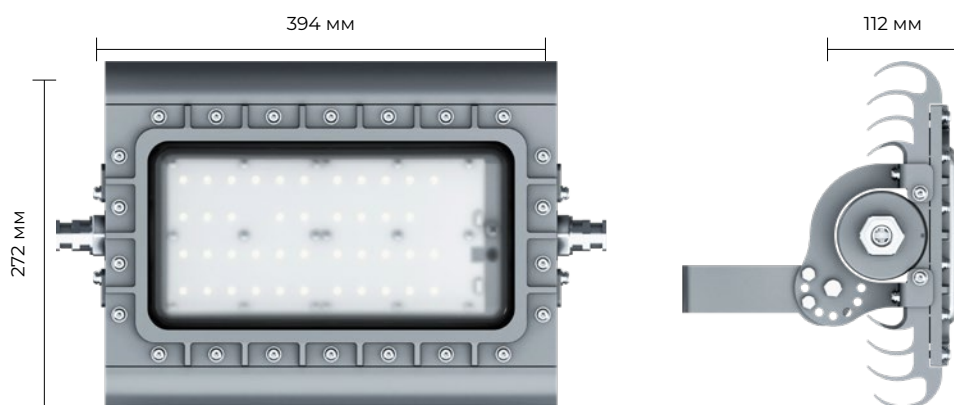

PROEX 100–120 Вт

2ПС
монтаж на
сдвоенной
поворотной скобе

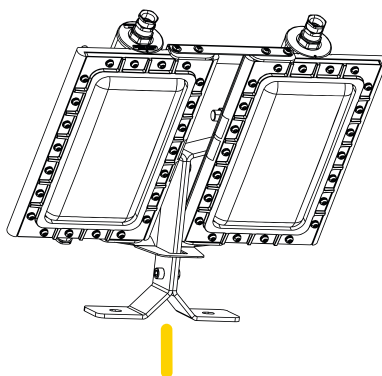

ПС
монтаж на
поворотную
скобу

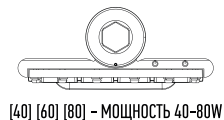
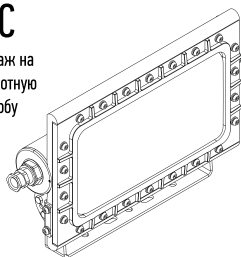

С
монтаж на
потолочную
скобу

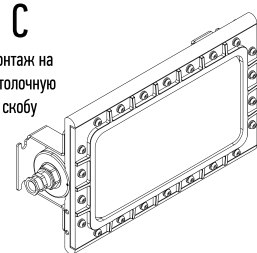

PROEX

ПС
монтаж на
поворотную
скобу

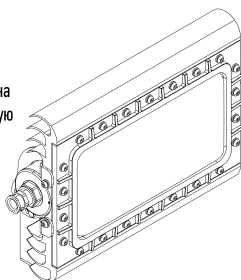

С
монтаж на
потолочную
скобу

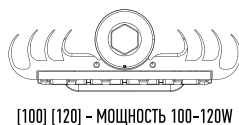
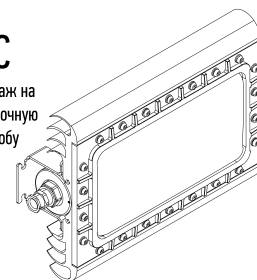

ППС
монтаж на
пржекторную
наклонно-поворотную
скобу

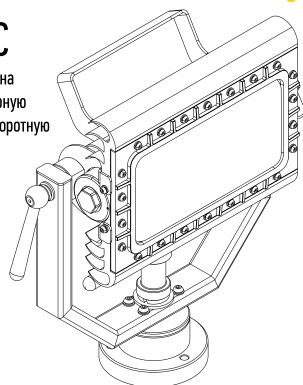

2ПС
монтаж на
сдвоенной
поворотной скобе



Таблица модификаций

Мощность	40W	60W	80W	100W	120W	2x80W	2x120W
Световой поток	4 300 LM*	6 300 LM*	8 400 LM*	10 000 LM*	13 600 LM*	16 800 LM*	27 200 LM*
Габаритные размеры	ОПЦИОНАЛЬНО. СМОТРИ ЧЕРТЁЖ						
Вес	8.3 КГ (С)	8.3 КГ (С)	8.3 КГ (С)	10.3 КГ (С)	10.3 КГ (С)	17 КГ (ПС)	23 КГ (ПС)
	8.5 КГ (ПС)	8.5 КГ (ПС)	8.5 КГ (ПС)	10.5 КГ (ПС)	10.5 КГ (ПС)		
				18.3 КГ (ППС)	18.3 КГ (ППС)		
Материал рассеивателя	ОПТИЧЕСКИЙ ПОЛИКАРБОНАТ ПРОЗРАЧНЫЙ						
Материал корпуса	ЛИТОЙ АЛЮМИНИЙ АК120С						
Покрытие	ПОЛИМЕРНОЕ ПОРОШКОВОЕ ПОКРЫТИЕ						
Кронштейны и метизы	НЕРЖАВЕЮЩАЯ СТАЛЬ						
Климатическое исполнение	УХЛ1 / ОМ1						
Тип КСС	Ш – ШИРОКАЯ ***						
	Д – КОСИНУСНАЯ ***						
	Г – ГЛУБОКАЯ ***						
	К – КОНЦЕНТРИРОВАННАЯ ***						
Индекс цветопередачи (CRI)	>70 – исполнение по умолчанию						
	>80 – опционально						
Потребляемый ток	0,18 А	0,27 А	0,37 А	0,46 А	0,55 А	0,73 А	1,1 А
Пусковой ток (Iс) и его время импульса (Δt)	Для 230АС – 13 А, 38 МКС	Для 230АС – 18 А, 90 МКС	Для 230АС – 18 А, 90 МКС	Для 230АС – 18,6 А, 36 МКС	Для 230АС – 18 А, 62 МКС	Для 230АС – 18 А, 90 МКС	Для 230АС – 36 А, 62 МКС
Эффективность	107 LM/W *	105 LM/W *	105 LM/W *	110 LM/W *	113 LM/W *	105 LM/W *	113 LM/W *
Входное напряжение	230 В (176-264VAC 50Гц)						
Количество светильников На автоматический выключатель с16	Для 230АС – 82 ШТ	Для 230АС – 55 ШТ	Для 230АС – 41 ШТ	для 230АС – 33 шт.	для 230АС – 27 шт.	Для 230АС – 20 ШТ	Для 230АС – 13 ШТ
Эл. схема подключения	L, N, PE						
Коэффициент мощности	>0,95						
Пульсация светового потока	<5%						
Маркировка взрывозащиты	IEx db mb IIC T6/T5 GB X						
	Ex td IIC T80°...85°C DB X						
Класс защиты от поражения эл. током по гост 12.2.007.0	I						
Температура эксплуатации	-50 С°...+55 С°	-50 С°...+55 С°	-50 С°...+55 С°	-50 С°...+55 С°	-50 С°...+55 С°/-50 С°...+50 С°	-50 С°...+55 С°/-50 С°...+50 С°	-50 С°...+55 С°/-50 С°...+50 С°
Температур. класс для +55С°	T6	T6	T6	T6	T5/T6	T6	T6
Срок службы	12 ЛЕТ						
Гарантийный срок	5 ЛЕТ						
Степень IP	67 (ЗАЩИТА ОТ ПЫЛИ ПОЛНОСТЬЮ / ЗАЩИТА ОТ КРАТКОВРЕМЕННОГО ПОГРУЖЕНИЯ В ВОДУ ДО 1 МЕТРА)						
Мах сечение жилы кабеля	2,5 ММ2						
Сертификат соотв. 012-2011ТРТС №	ST,RU C-RU.HA65.B.01648/22						
Свидетельство о типовом одобрении РМРС №	22.09294.120						
Технические условия №	ТУ ИЖЦБ 676116.017						

* – ДОПУСК ИЗМЕРЕНИЯ +/- 7%

*** – В ЗАВИСИМОСТИ ОТ ПРИМЕНЯЕМОЙ ВТОРИЧНОЙ ОПТИКИ

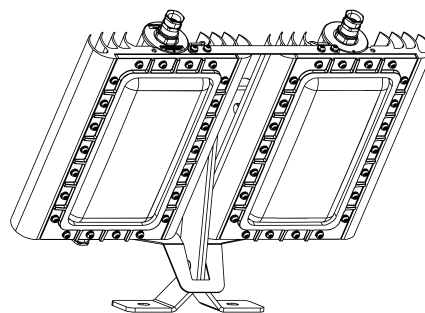
Расшифровка номенклатуры и возможные модификации

1 2 3 4 5 6 7 8 9 10 11 12 13
PRO - **EX** - **40** - **C** - **ПВ** - **230** - **20S16** - **Б** - **4000K** - **Ш130** - **ОМ1** - **PMPC** - **CRI80**

1 Серия

PRO

2 Исполнение

EX Взрывозащищённый

3 Мощность, W

40 40 W
 60 60 W
 80 80 W
 100 100 W
 120 120 W
 2x80 160 W
 2x120 240 W

4 Тип кронштейна крепления

C Скоба
 ПС Поворотная скоба
 СПП Скоба поворотная прожекторная

5 Кол-во кабельных вводов

ПВ 1 Кабельный ввод
 ТР 2 Кабельных ввода

6 Рабочее напряжение

230 230V, 50Hz

7 Диаметр обжимаемого кабеля

20S16 Ø 3,1–8,6 мм
 20S Ø 6,1–11,7 мм
 20 Ø 6,5–13,9 мм
 25 Ø 11,1–19,9 мм

8 Тип кабельного ввода

О Для небронированного кабеля открыто проложенного
 Т20 Для небронированного кабеля в трубе М20
 Т25 Для небронированного кабеля в трубе М25
 Т1 Для небронированного кабеля в трубе G1/2
 Т2 Для небронированного кабеля в трубе G3/4
 Т3 Для небронированного кабеля в трубе G1
 МР10 Для небронированного кабеля в металлорукаве ДУ10
 МР12 Для небронированного кабеля в металлорукаве ДУ12
 МР15 Для небронированного кабеля в металлорукаве ДУ15
 МР20 Для небронированного кабеля в металлорукаве ДУ20
 МР25 небронированного кабеля в металлорукаве ДУ25
 Б Для бронированного кабеля открыто проложенного
 БТ20 Для бронированного кабеля в трубе М20
 БТ25 Для бронированного кабеля в трубе М25
 БТ1 Для бронированного кабеля в трубе G1/2
 БТ2 Для бронированного кабеля в трубе G3/4
 БТ3 Для бронированного кабеля в трубе G1
 БМР15 Для бронированного кабеля в металлорукаве ДУ15
 БМР20 Для бронированного кабеля в металлорукаве ДУ20
 БМР25 Для бронированного кабеля в металлорукаве ДУ25

9 Цветовая температура, K

5000 K (базовое исполнение)
 4 000 4000 K
 3 000 3000 K

10 Вторичная оптика (угол КСС)

Косинусная, КСС 120–140° (базовое исполнение)
 Ш130 широкая, КСС130x60°
 Г090 глубокая, КСС90°
 К085 глубокая, КСС85°
 Г070 глубокая, КСС70°
 Г060 глубокая, КСС60°
 К025 концентрированная, КСС25°

11 Климатическое исполнение и категория размещения

УХЛ1 умеренный и холодный климат, кат. разм. 1 (базовое исполнение)
 ОМ1 ОМ1 общеклиматическое морское исполнение, кат. разм. 1

12 СТО РМРС

поставка без СТО РМРС (базовое исполнение)
 РМРС поставка с СТО РМРС

13 Индекс цветопередачи

CRI 70 (базовое исполнение)
 CRI 80 CRI 80

Robus

БАП



Соответствие стандартам

- ГОСТ 150 9001-2011 (150 9001 :2008)
- ГОСТ 12.2.007.0-75
- ГОСТ 14254-96 (МЭК 529-89)
- ГОСТ 31610.0-2002 (IEC 60079-0:2011)
- ГОСТ IEC 60079-1-2011
- ГОСТ Р МЭК 60598-1-2011
- ТР ТС 012/2011

Типы КСС

Косинусная

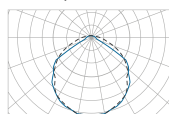

Равномерная

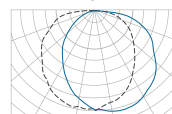

Особенности

- Взрывоопасные зоны классов 1 и 2 по классификации ГОСТ IEC 60079-10-1-2011 помещений и наружных установок согласно ГОСТ IEC 60079-14-2011 и маркировке по взрывозащите.
- Корпус из литого алюминия
- 9 видов кронштейнов
- 100% ремонтпригодность
- 1Ex db IIC T6/T5 Gb
1Ex db IIC T6/T5 Gb X
Ex td IIIC T58°...185°C Db
Ex td IIIC T58°...85°C Db X
- 2 700–10 300 лм
- 20–80 Вт
- IP68

Ремонтпригодность

- Модульная конструкция светильника позволяет произвести замену оптического блока и блока источника питания без специального инструмента и технологий



! Доп. опция
Защитная сетка
рассеивателя

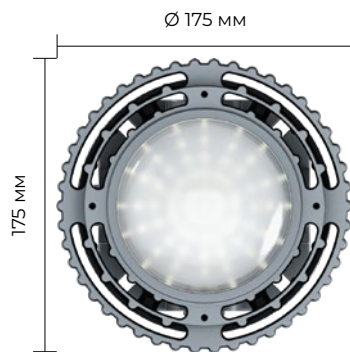

ROBUS 20–40 Вт

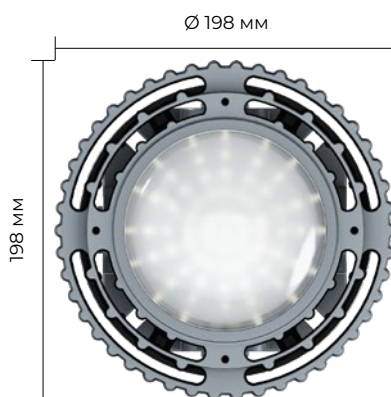
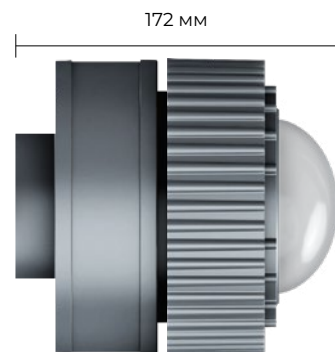

ROBUS 50–80 Вт

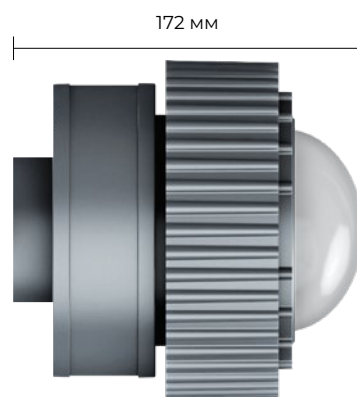

! Габариты зависят от выбранного типа крепления.

Монтажные модули



Таблица модификаций

Мощность	20W	30W	40W	50W	60W	80W
Световой поток	2 900 LM (CPC)*	4 200 LM (CPC)*	5 100 LM (CPC)*	7 400 LM (CPC)*	8 300 LM (CPC)*	10 100 LM (CPC)*
	2 700 LM (FPC)*	3 900 LM (FPC)*	4 800 LM (FPC)*	6 800 LM (FPC)*	7 700 LM (FPC)*	9 400 LM (FPC)*
	2 900 LM (GB)*	4 300 LM (GB)*	5 200 LM (GB)*	7 500 LM (GB)*	8 400 LM (GB)*	10 300 LM (GB)*
Габаритные размеры	ОПЦИОНАЛЬНО. СМОТРИ ЧЕРТЁЖ					
Вес (для РМ)	ОПЦИОНАЛЬНО. СМОТРИ ЧЕРТЁЖ					
Материал рассеивателя	ОПТИЧЕСКИЙ ПОЛИКАРБОНАТ ПРОЗРАЧНЫЙ – CPC ОПТИЧЕСКИЙ ПОЛИКАРБОНАТ ОПАЛОВЫЙ – FPC БОРОСИЛИКАТНОЕ ФОРМОВАННОЕ СТЕКЛО – GB БОРОСИЛИКАТНОЕ ФОРМОВАННОЕ СТЕКЛО С ЗАЩИТНОЙ РЕШЁТКОЙ – GBM					
Материал корпуса	ЛИТОЙ АЛЮМИНИЙ АК120С					
Покрытие	ПОЛИМЕРНОЕ ПОРОШКОВОЕ ПОКРЫТИЕ					
Кронштейны и метизы	НЕРЖАВЕЮЩАЯ МОРСКАЯ СТАЛЬ					
Климатическое исполнение	УХЛ1 / ОМ1					
Тип КСС	Д – КОСИНУСНАЯ *** М – РАВНОМЕРНАЯ ***					
Индекс цветопередачи (CRI)	>70 – исполнение по умолчанию >80 – опционально					
Потребляемый ток	0,12 А	0,20 А	0,25 А	0,30 А	0,35 А	0,40 А
Пусковой ток (Iс) и его время импульса (Δt)	ДЛЯ 230АС – 12,2 А, 28 МКС	ДЛЯ 230АС – 12,2 А, 28 МКС	ДЛЯ 230АС – 12,4 А, 75 МКС	ДЛЯ 230АС – 14,4 А, 70 МКС	ДЛЯ 230АС – 14,4 А, 70 МКС	ДЛЯ 230АС – 14,4 А, 70 МКС
Эффективность	145 LM/W (CPC)*	140 LM/W (CPC)*	127 LM/W (CPC)*	148 LM/W (CPC)*	138 LM/W (CPC)*	126 LM/W (CPC)*
	135 LM/W (FPC)*	130 LM/W (FPC)*	120 LM/W (FPC)*	136 LM/W (FPC)*	128 LM/W (FPC)*	117 LM/W (FPC)*
	154 LM/W (GB)*	143 LM/W (GB)*	130 LM/W (GB)*	150 LM/W (GB)*	140 LM/W (GB)*	128 LM/W (GB)*
Входное напряжение	230 – (176-264VAC 50Гц)	230 – (176-264VAC 50Гц)	230 – (176-264VAC 50Гц / 180-240VDC)	230 – (176-264VAC 50Гц / 180-240VDC)	230 – (176-264VAC 50Гц / 180-240VDC)	230 – (176-264VAC 50Гц)
Эл. схема подключения	L, N, PE					
Коэффициент мощности	>0,95					
Пульсация светового потока	<1%					
Маркировка взрывозащиты	IEx db IIC T6/T5 GB – ДЛЯ ИСПОЛНЕНИЙ СО СТЕКЛЯННЫМ РАССЕИВАТЕЛЕМ IEx db IIC T6/T5 GB X – ДЛЯ ИСПОЛНЕНИЙ С ПОЛИКАРБОНАТНЫМ РАССЕИВАТЕЛЕМ Ex tb IIIC T58°..185°C DB – ДЛЯ ИСПОЛНЕНИЙ СО СТЕКЛЯННЫМ РАССЕИВАТЕЛЕМ Ex tb IIIC T58°..85°C DB X – ДЛЯ ИСПОЛНЕНИЙ С ПОЛИКАРБОНАТНЫМ РАССЕИВАТЕЛЕМ					
Класс защиты от поражения эл. током по гост 12.2.007.0	I					
Температура эксплуатации	-60 С°..+55 С°					
Температур. класс для +55С°	Т6					
Срок службы	30 ЛЕТ					
Гарантийный срок	15 ЛЕТ					
Степень IP	68 (ЗАЩИЩЕНО ОТ ПЫЛИ ПОЛНОСТЬЮ / ЗАЩИЩЕНО ОТ ЗАТОПЛЕНИЯ)					
Мах сечение жилы кабеля	4 ММ2					
Сертификат соотв. 012-2011ТРТС №	ST.RU C-RU.HA65.B.01653/22					
Технические условия №	ТУ ИЖЦБ 676.117.044					

* – ДОПУСК ИЗМЕРЕНИЯ +/- 10%

** – ДОПУСК 0-10 VDC

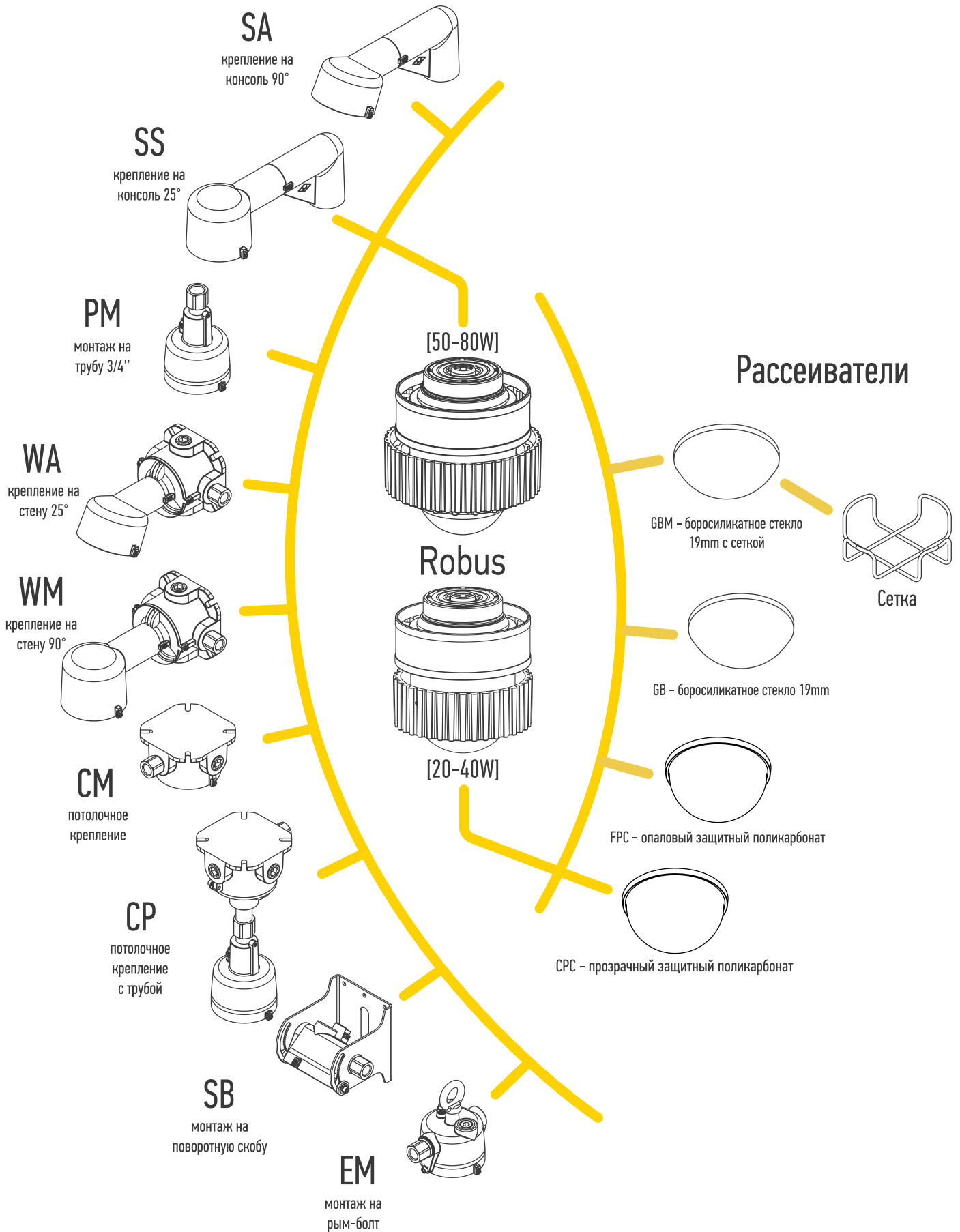
*** – В ЗАВИСИМОСТИ ОТ ПРИМЕНЯЕМОЙ КОНСТРУКЦИИ СВЕТООПТИЧЕСКОГО МОДУЛЯ

Расшифровка номенклатуры и возможные модификации 20–80 W



ЭЛЕКТРОЛУЧ

1 2 3 4 5 6 7 8 9 10 11 12
 ROBUS-EX - 20 - SB - CPC - 220 - 1 - 20S16 - Б - АК - 4000K - CRI80 - П

1	Серия
ROBUS	

2	Мощность, W
20	20 W
30	30 W
40	40 W
50	50 W
60	60 W
80	80 W

3	Монтажный модуль
SB	На поворотную скобу
CM	На потолок
EM	На трос
WM	На стену под углом 90°
WA	На стену под углом 25°
CP	На потолок с трубой 3/4"
SA	На консоль 90°
SS	На консоль 25°
PM	На трубу 3/4"

4	Рассеиватель
CPC	Поликарбонат прозрачный
FPC	Опаловый прозрачный
CB	Боросиликатное стекло
GBM	Боросиликатное стекло с сеткой

5	Рабочее напряжение
220	220V, 50Hz
012	12V
024	24V

* 12V, 24V - только для исполнений со встроенной АКБ (АК, АКМ)

6	Кол-во кабельных вводов
1	1 Кабельный ввод
2	2 Кабельных ввода
3	3 Кабельных ввода
4	4 Кабельных ввода

7	Диаметр обжимаемого кабеля
20S16	Ø 3,1–8,6 мм
20S	Ø 6,1–11,7 мм
20	Ø 6,5–13,9 мм
25	Ø 11,1–19,9 мм

8	Тип кабельного ввода
O	Для небронированного кабеля открыто проложенного
T20	Для небронированного кабеля в трубе M20
T25	Для небронированного кабеля в трубе M25
T1	Для небронированного кабеля в трубе G1/2
T2	Для небронированного кабеля в трубе G3/4
T3	Для небронированного кабеля в трубе G1
MP10	Для небронированного кабеля в металлорукаве ДУ10
MP12	Для небронированного кабеля в металлорукаве ДУ12
MP15	Для небронированного кабеля в металлорукаве ДУ15
MP20	Для небронированного кабеля в металлорукаве ДУ20
MP25	небронированного кабеля в металлорукаве ДУ25
Б	Для бронированного кабеля открыто проложенного
BT20	Для бронированного кабеля в трубе M20
BT25	Для бронированного кабеля в трубе M25
BT1	Для бронированного кабеля в трубе G1/2
BT2	Для бронированного кабеля в трубе G3/4
BT3	Для бронированного кабеля в трубе G1
BMP15	Для бронированного кабеля в металлорукаве ДУ15
BMP20	Для бронированного кабеля в металлорукаве ДУ20
BMP25	Для бронированного кабеля в металлорукаве ДУ25

9	Встроенная АКБ (аварийное исполнение)
	Без АКБ (базовое исполнение)
АК	Встроенная АКБ -40°C/+45°C
АКМ	Встроенная АКБ -60°C/+45°C

* АК - только 30W; АКМ - ТОЛЬКО 40W;

10	Цветовая температура, K
	5000 K (базовое исполнение)
4 000	4000 K
3 000	3000 K

11	Индекс цветопередачи
	CRI 70 (базовое исполнение)
CRI 80	CRI 80

12	Конструкция светооптического модуля
	Плоский LED модуль (КСС типа "Д")
П	Пирамидальный LED модуль (КСС типа "М" подобна КСС лампы накаливания)

Tablex



Особенности

- Взрывоопасные зоны классов 1 и 2 по классификации ГОСТ IEC 60079-10-1-2011 помещений и наружных установок согласно ГОСТ IEC 60079-14-2011 и маркировке по взрывозащите.
- Корпус из литого алюминия
- 1Ex db mb IIC T6 Gb X
- Метизы из нержавеющей стали
- Табло с двумя режимами работы: непрерывное свечение и мерцающее с различной частотой
- IP67

Соответствие стандартам

- ГОСТ ISO 9001-2011 (ISO 9001:2008)
- ГОСТ 12.2.007.0-75
- ГОСТ 14254-2015
- ГОСТ 30852.0-2002
- ГОСТ 30852.1-2002
- ГОСТ IEC 60598-1-2017
- TPTC 012/2011



Таблица модификаций

Мощность	10W
Габаритные размеры	394 X 288 X 110мм
Вес	8.2 КГ
Материал рассеивателя	ОПТИЧЕСКИЙ ПОЛИКАРБОНАТ ПРОЗРАЧНЫЙ
Способ нанесения надписи	УФ ПЕЧАТЬ
Материал корпуса	ЛИТОЙ АЛЮМИНИЙ АК1204
Покрытие	ПОЛИМЕРНОЕ ПОРОШКОВОЕ ПОКРЫТИЕ
Кронштейны и метизы	НЕРЖАВЕЮЩАЯ СТАЛЬ
Климатическое исполнение	УХЛ1 / ОМ1
Входное напряжение	230 В – 90–305 В (50Гц)
	24 В 12 В
Эл. схема подключения	ОПЦИОНАЛЬНО. СМ. РУКОВОДСТВО ПО ЭКСПЛУАТАЦИИ
Маркировка взрывозащиты	1Ex db mb IIC T6 Gb X
	Ex tb IIIC T65°C Db X
Класс защиты от поражения электрическим током	I – ДЛЯ ИСПОЛНЕНИЯ 230В AC;
	III – ДЛЯ ИСПОЛНЕНИЙ 12В DC, 24В DC;
Температура эксплуатации	-60 С°...+55 С°
Температур. класс для +55С°	T6
Срок службы	12 ЛЕТ
Гарантийный срок	5 ЛЕТ
Степень IP	67 (ЗАЩИТА ОТ ПЫЛИ ПОЛНОСТЬЮ / ЗАЩИТА ОТ КРАТКОВРЕМЕННОГО ПОГРУЖЕНИЯ В ВОДУ ДО 1 МЕТРА)
Макс. сечение жилы кабеля	2,5 MM2
Сертификат соотв. 012-2011ТРТС №	ST.RU C-RU.HA65.B.01648/22
Технические условия №	ТУ ИЖЦБ 676116.017

Расшифровка номенклатуры и возможные модификации

1 2 3 4 5 6 7 8
TABLEX - **10** - **230** - **Б** - **Б** - **20S16** - **Б** - **ГАЗ**

1 Серия

Tablex

2 Мощность

10 10W

3 Рабочее напряжение

230 230V, 50Hz

024 24V

012 12V

4 Цвет 1 поля / 2 поля

Б Белый
Б/Б Белый/Белый
Б/Ж Белый/Жёлтый
Б/З Белый/Зелёный
Б/К Белый/Красный
Ж Жёлтый
Ж/Б Жёлтый/Белый
Ж/Ж Жёлтый/Жёлтый
Ж/З Жёлтый/Зелёный
Ж/К Жёлтый/Красный
З Зелёный
З/Б Зелёный/Белый
З/Ж Зелёный/Жёлтый
З/З Зелёный/Зелёный
З/К Зелёный/Красный
К Красный
К/Б Красный/Белый
К/Ж Красный/Жёлтый
К/З Красный/Зелёный
К/К Красный/Красный

5 Цвет 1 надписи / 2 надписи

Б Белый
Б/Б Белый/Белый
Б/З Белый/Зелёный
Б/К Белый/Красный
Б/Ч Белый/Чёрный
З Зелёный
З/З Зелёный/Зелёный
З/К Зелёный/Красный
З/Ч Зелёный/Чёрный
З/Б Зелёный/Белый
К Красный
К/Б Красный/Белый
К/З Красный/Зелёный
К/К Красный/Красный
К/Ч Красный/Чёрный
Ч Чёрный
Ч/Б Чёрный/Белый
Ч/З Чёрный/Зелёный
Ч/К Чёрный/Красный
Ч/Ч Чёрный/Чёрный

6 Диаметр обжимаемого кабеля

20S16 Ø 3,1–8,6 мм
20S Ø 6,1–11,7 мм
20 Ø 6,5–13,9 мм
25 Ø 11,1–19,9 мм

7 Тип кабельного ввода

О Для небронированного кабеля открыто проложенного
T20 Для небронированного кабеля в трубе M20
T25 Для небронированного кабеля в трубе M25
T1 Для небронированного кабеля в трубе G1/2
T2 Для небронированного кабеля в трубе G3/4
T3 Для небронированного кабеля в трубе G1
MP10 Для небронированного кабеля в металлорукаве ДУ10
MP12 Для небронированного кабеля в металлорукаве ДУ12
MP15 Для небронированного кабеля в металлорукаве ДУ15
MP20 Для небронированного кабеля в металлорукаве ДУ20
MP25 небронированного кабеля в металлорукаве ДУ25
Б Для бронированного кабеля открыто проложенного
BT20 Для бронированного кабеля в трубе M20
BT25 Для бронированного кабеля в трубе M25
BT1 Для бронированного кабеля в трубе G1/2
BT2 Для бронированного кабеля в трубе G3/4
BT3 Для бронированного кабеля в трубе G1
BMP15 Для бронированного кабеля в металлорукаве ДУ15
BMP20 Для бронированного кабеля в металлорукаве ДУ20
BMP25 Для бронированного кабеля в металлорукаве ДУ25

8 Текст 1 надписи / 2 надписи

ГАЗ ГАЗ
ВЫХОД ВЫХОД
ПОЖАР ПОЖАР
ГАЗ 10%/ГАЗ 20% ГАЗ 10%/ГАЗ 20%

* другая надпись или пиктограмма (указать в комментарии при заказе)



Особенности

- Взрывоопасные зоны классов 1 и 2 по классификации ГОСТ IEC 60079-10-1-2011 помещений и наружных установок согласно ГОСТ IEC 60079-14-2011 и маркировке по взрывозащите
- Корпус из литого алюминия
- 4 вида кронштейнов
- Компактность и малый вес
- 15–45 Вт
- 1Ex db IIC T6 Gb – со стеклянным рассеивателем
1Ex db IIC T6 Gb X – с поликарбонатным рассеивателем
- Ex tb IIIC T80°C Db – со стеклянным рассеивателем
Ex tb IIIC T80°C Db X – с поликарбонатным рассеивателем
- IP66/67

Ремонтопригодность

- Модульная конструкция светофора позволяет произвести замену светооптического модуля и блока источника питания без участия завода изготовителя в соответствии с инструкцией по ремонту.

Соответствие стандартам

- ГОСТ ISO 9001-2011 (ISO 9001:2008)
- ГОСТ 12.2.007.0-75
- ГОСТ 14254-2015
- ГОСТ 30852.0-2002
- ГОСТ 30852.1-2002
- ГОСТ IEC 60598-1-2017
- TPTC 012/2011



Таблица модификаций

Мощность	15W	30W	45W
Габаритные размеры	ОПЦИОНАЛЬНО. СМОТРИ ЧЕРТЁЖ		
Вес	3,5 КГ	5,8 КГ	8,2 КГ
Диаметр световой апертуры	105 ММ		
Материал рассеивателя	ОПТИЧЕСКИЙ ПОЛИКАРБОНАТ ПРОЗРАЧНЫЙ – П16 БОРОСИЛИКАТНОЕ ЗАКАЛЁННОЕ ФОРМОВАННОЕ СТЕКЛО – (БЕЗ СЕТКИ – С05, С СЕТКОЙ – СС5) ЗАКАЛЁННОЕ ПЛОСКОЕ СТЕКЛО – (БЕЗ СЕТКИ – С07, С СЕТКОЙ – СС7)		
Материал корпуса	ЛИТОЙ АЛЮМИНИЙ АК120С		
Покрытие	ПОЛИМЕРНОЕ ПОРОШКОВОЕ ПОКРЫТИЕ		
Кронштейны и метизы	НЕРЖАВЕЮЩАЯ СТАЛЬ		
Климатическое исполнение	У1 / УХЛ1 / ОМ1		
Пульсация светового потока	<5%		
Входное напряжение	230 В – (100-280VAC 50Гц / 180-240VDC) 127 В – (100-280VAC 50Гц / 180-240VDC) 36 В – (27-45VAC 50Гц) 24 В – (20-30VDC) 12 В – (10-14VDC)		
Потребляемый ток	для 230АС – 0,07 А для 127АС – 0,12 А для 36АС – 0,44 А для 24АDC – 0,63 А для 12DC – 1,25 А	для 230АС – 0,14 А для 127АС – 0,24 А для 36АС – 0,88 А для 24АDC – 1,26 А для 12DC – 2,5 А	для 230АС – 0,21 А для 127АС – 0,36 А для 36АС – 1,32 А для 24АDC – 1,89 А для 12DC – 3,75 А
Пусковой ток (Ic) и его время импульса (Δt)	для 230АС – 20 А, 2 МКС для 127АС – 20 А, 2 МКС для 36АС – 2 А, 250 МКС для 24DC – 38 А, 250 МКС	для 230АС – 40 А, 2 МКС для 127АС – 40 А, 2 МКС для 36АС – 4 А, 250 МКС для 24DC – 76 А, 250 МКС	для 230АС – 60 А, 2 МКС для 127АС – 60 А, 2 МКС для 36АС – 6 А, 250 МКС для 24DC – 114 А, 250 МКС
Количество светильников на автоматический выключатель С16	для 230АС – 220 ШТ. для 127АС – 121 ШТ. для 36АС – 34 ШТ. для 24DC – 23 ШТ.	для 230АС – 110 ШТ. для 127АС – 60 ШТ. для 36АС – 17 ШТ. для 24DC – 11 ШТ.	для 230АС – 73 ШТ. для 127АС – 40 ШТ. для 36АС – 11 ШТ. для 24DC – 7 ШТ.
Класс защиты от поражения эл. током по гост 12.2.007.0	I – для СВЕТОФОРОВ 230 В АС, 127 В АС; II – для СВЕТОФОРОВ 230 В АС, 127 В АС – ИСПОЛНЕНИЕ [II]; III – для СВЕТОФОРОВ 12 В DC, 24 В DC, 36 АС;		
Эл. схема подключения	L, N, PE		
Коэффициент мощности	>0,95		
Маркировка взрывозащиты	1EX DV IIC T6 GB – для ИСПОЛНЕНИЙ со СТЕКЛЯННЫМ РАССЕЙВАТЕЛЕМ 1EX DV IIC T6 GB X – для ИСПОЛНЕНИЙ с ПОЛИКАРБОНАТНЫМ РАССЕЙВАТЕЛЕМ EX TB IIIC T80°C DB – для ИСПОЛНЕНИЙ со СТЕКЛЯННЫМ РАССЕЙВАТЕЛЕМ EX TB IIIC T80°C DB X – для ИСПОЛНЕНИЙ с ПОЛИКАРБОНАТНЫМ РАССЕЙВАТЕЛЕМ		
Температура эксплуатации	-60 С°...+55 С°		
Температур. класс для +55С°	Т6		
Срок службы	15 ЛЕТ в НОРМАЛЬНЫХ КЛИМАТИЧЕСКИХ УСЛОВИЯХ; 10 ЛЕТ в КЛИМАТИЧЕСКИХ УСЛОВИЯХ ОТЛИЧНЫХ ОТ НОРМАЛЬНЫХ		
Гарантийный срок	5 ЛЕТ		
Степень IP	66/67 (ЗАЩИЩЕНО ОТ ПЫЛИ ПОЛНОСТЬЮ / ЗАЩИЩЕНО ОТ СИЛЬНЫХ ВОДНЫХ СТРУЙ / ЗАЩИЩЕНО ОТ ПОГРУЖЕНИЯ в ВОДУ НА ГЛУБИНУ ДО 1М.)		
Мах сечение жилы кабеля	2,5 ММ2		
Сертификат соотв. 012-2011ТРТС №	RU C-RU.HA65.B.01649/22		

Расшифровка номенклатуры и возможные модификации

1 2 3 4 5 6 7 8 9
TRAFFEX - **ТВ** - **П16** - **230** - **Р** - **15** - **20S16** - **Б** - **ОМ1**

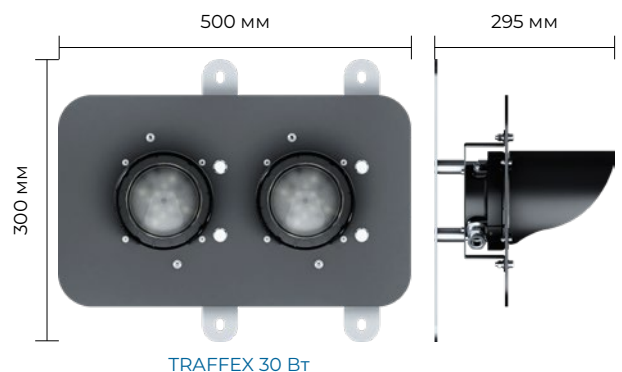
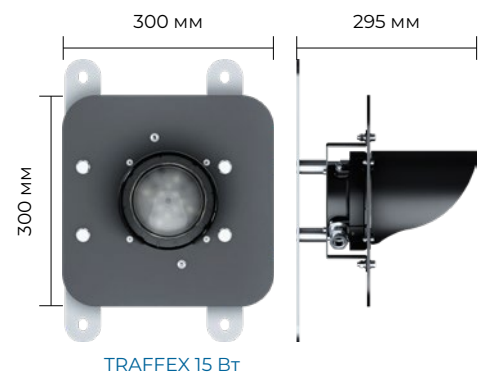
1	Серия
TRAFFEX	

2	Тип кронштейна крепления
ТВ	На вертикальную трубу Ø55-60mm
ТВН	На горизонтальную трубу Ø55-60mm
УС	Вертикальный монтаж на стену
УСН	Горизонтальный монтаж на стену

3	Рассеиватель
П16	Поликарбонат прозрачный
СО5	Боросиликатное стекло
СС5	Боросиликатное стекло с сеткой

4	Рабочее напряжение
220	220V, 50Hz
036	36V
024	24V
012	12V

5	Цвет свечения
Р	Красный
RG	Красный / Зелёный
RYG	Красный / Жёлтый / Зелёный

6	Мощность, W
15	15 W
30	30 W
45	45 W

7	Диаметр обжимаемого кабеля
20S16	Ø 3,1-8,6 мм
20S	Ø 6,1-11,7 мм
20	Ø 6,5-13,9 мм
25	Ø 11,1-19,9 мм

8	Тип кабельного ввода
О	Для небронированного кабеля открыто проложенного
T20	Для небронированного кабеля в трубе M20
T25	Для небронированного кабеля в трубе M25
T1	Для небронированного кабеля в трубе G1/2
T2	Для небронированного кабеля в трубе G3/4
T3	Для небронированного кабеля в трубе G1
MP10	Для небронированного кабеля в металлорукаве ДУ10
MP12	Для небронированного кабеля в металлорукаве ДУ12
MP15	Для небронированного кабеля в металлорукаве ДУ15
MP20	Для небронированного кабеля в металлорукаве ДУ20
MP25	небронированного кабеля в металлорукаве ДУ25
Б	Для бронированного кабеля открыто проложенного
BT20	Для бронированного кабеля в трубе M20
BT25	Для бронированного кабеля в трубе M25
BT1	Для бронированного кабеля в трубе G1/2
BT2	Для бронированного кабеля в трубе G3/4
BT3	Для бронированного кабеля в трубе G1
BMP15	Для бронированного кабеля в металлорукаве ДУ15
BMP20	Для бронированного кабеля в металлорукаве ДУ20
BMP25	Для бронированного кабеля в металлорукаве ДУ25

10	Климатическое исполнение и категория размещения
	УХЛ1 умеренный и холодный климат, кат. разм. 1 (базовое исполнение)
ОМ1	ОМ1 общеклиматическое морское исполнение, кат. разм. 1

ВЗГ-200АМС-СД

БАП



Типы КСС

Косинусная 120°

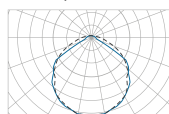

Особенности

- Взрывоопасные зоны классов 1 и 2 по классификации ГОСТ IEC 60079-10-1-2011 помещений и наружных установок согласно ГОСТ IEC 60079-14-2011 и маркировке по взрывозащите.
- Корпус из литого алюминия
- 13 видов кронштейнов
- 1 Ex db IIC T6/T5 Gb X
Ex tb IIIC T75...85°C Db X
1 Ex db IIC T6/T5 Gb
Ex tb IIIC T75...85°C Db
- Исполнение с АКБ
- 2 100–8 400 Лм
- 15–60 Вт
- IP66/67/68

Соответствие стандартам

- ГОСТ ISO 9001-2011 (ISO 9001:2008)
- ГОСТ 12.2.007.0-75
- ГОСТ 14254-2015
- ГОСТ 30852.0-2002
- ГОСТ 30852.1-2002
- TPTC 012/2011

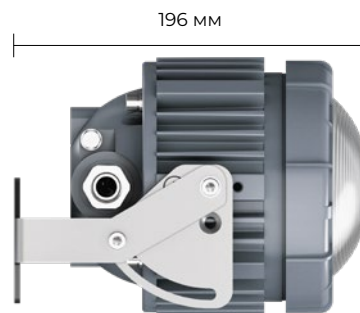
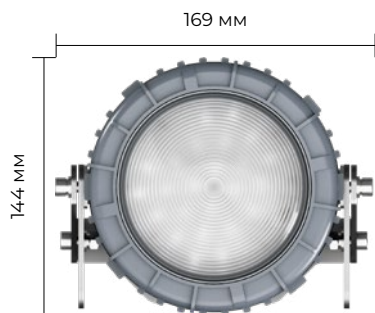

ВЗГ-200АМС-СД 15 / 40 Вт

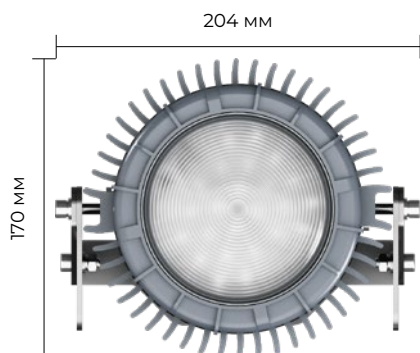

ВЗГ-200АМС-СД 50 / 60 Вт

! Габариты зависят от выбранного типа крепления.

Кронштейны крепления

РК21[22]

крепление на
подвес
(до 2 каб. вводов)

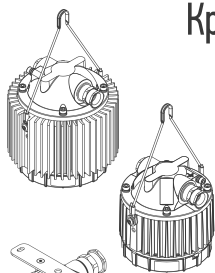

П1[2,3,4]

крепление на
планку
(до 4 каб. вводов)

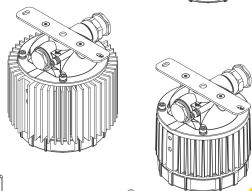

ПГ31/ТР32[3,4]

крепление на
поворотную скобу
(до 4 каб. вводов)

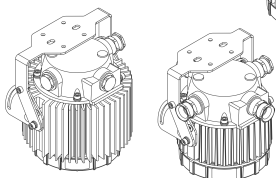

ПГ21/ТР22

крепление на
поворотную скобу
(до 2 каб. вводов)

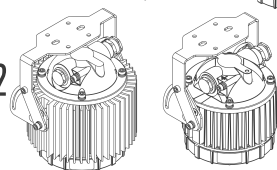

РБ1[2]

крепление на
рым-болт
(до 2 каб. вводов)

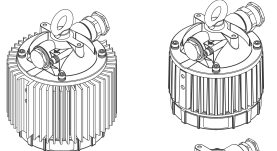

ДН100

крепление на
фланец 100мм
(до 2 каб. вводов)

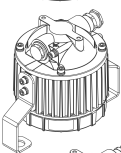

ДН50

крепление на
фланец 50мм
(до 2 каб. вводов)

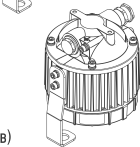

ТМ31

крепление на
трубу 3/4"
(1 каб. ввод)

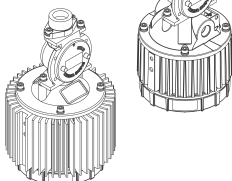

ТМ1[2,3,4]

крепление на трубу 3/4"
с поворотной скобой
(до 2 каб. вводов)

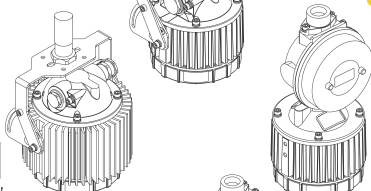

ТМ41[2,3]

крепление на трубу 3/4"
(до 3 каб. вводов)

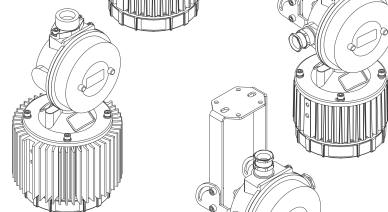

КР41[2,3]

крепление на трубу 3/4"
(до 3 каб. вводов)

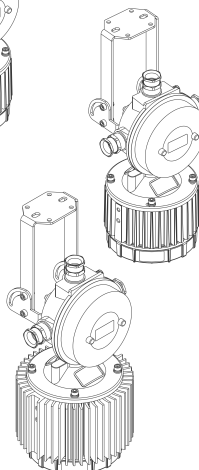

Рассеиватели

[50-60W]

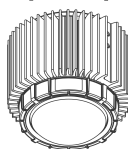

ВЗГ-200АМС-СД



[15-40W]

СС5 - закаленное
боросиликатное формованное
стекло с сеткой



Сетка



С05 - закаленное
боросиликатное формованное
стекло



П16 - прозрачный
формованный светостабилизированный
поликарбонат

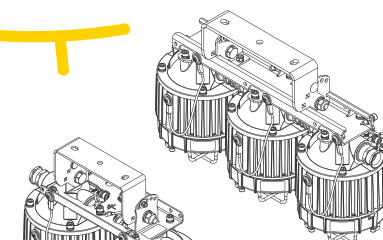

3xПГ21/ТР22

сдвоенное крепление на
поворотную скобу
(до 2 каб. вводов)

2xПГ21/ТР22

сдвоенное крепление на
поворотную скобу
(до 2 каб. вводов)

Таблица модификаций ВЗГ-200АМС-СД

Мощность	15W	20W	30W	40W	50W	60W
Световой поток	2 100 LM (П16)*	2 600 LM (П16)*	4 000 LM (П16)*	5 100 LM (П16)*	7 200 LM (П16)*	8 100 LM (П16)*
	2 200 LM (C05)*	2 700 LM (C05)*	4 100 LM (C05)*	5 300 LM (C05)*	7 400 LM (C05)*	8 400 LM (C05)*
Габаритные размеры	ОПЦИОНАЛЬНО. СМОТРИ ЧЕРТЁЖ					
Вес	ОПЦИОНАЛЬНО. СМОТРИ ЧЕРТЁЖ					
Материал рассеивателя	ОПТИЧЕСКИЙ ПОЛИКАРБОНАТ ПРОЗРАЧНЫЙ – П16, БОРОСИЛИКАТНОЕ СТЕКЛО – C05 БОРОСИЛИКАТНОЕ СТЕКЛО С СЕТКОЙ – CC5					
Материал корпуса	ЛИТОЙ АЛЮМИНИЙ АК120С					
Покрытие	ПОЛИМЕРНОЕ ПОРОШКОВОЕ ПОКРЫТИЕ					
Кронштейны и метизы	НЕРЖАВЕЮЩАЯ СТАЛЬ					
Климатическое исполнение	УХЛ1 / ОМ1					
Тип КСС	Д – КОСИНУСНАЯ					
Индекс цветопередачи (CRI)	>70 – исполнение по умолчанию					
	>80 – опционально					
Потребляемый ток	0,07 А	0,09 А	0,14 А	0,18 А	0,3 А	0,35 А
Пусковой ток (Ic) и его время импульса (Δt)	Для 24DC – 28 А, 250 МКС	Для 36AC – 2 А, 250 МКС	Для 36AC – 5 А, 250 МКС	Для 230AC – 12,4 А, 75 МКС	Для 230AC – 14,4 А, 70 МКС	Для 230AC – 14,4 А, 70 МКС
	Для 36AC – 2 А, 250 МКС	Для 127AC – 20 А, 2 МКС	Для 127AC – 20 А, 2 МКС			
	Для 127AC – 20 А, 2 МКС	Для 230AC – 20 А, 2 МКС	Для 230AC – 12,2 А, 28 МКС			
	Для 230AC – 20 А, 2 МКС					
Эффективность	140 LM/W (П16)*	130 LM/W (П16)*	133 LM/W (П16)*	128 LM/W (П16)*	144 LM/W (П16)*	135 LM/W (П16)*
	147 LM/W (C05)*	135 LM/W (C05)*	137 LM/W (C05)*	133 LM/W (C05)*	148 LM/W (C05)*	140 LM/W (C05)*
Входное напряжение	12 (10–14VDC)	36 – (27–45VAC 50Гц)	36 – (27–45VAC 50Гц)	230 – (176–264VAC 50Гц / 180–240VDC)	230 – (176–264VAC 50Гц / 180–240VDC)	230 – (176–264VAC 50Гц / 180–240VDC)
	24 – (20–30VDC)	127 – (100–280VAC 50Гц / 180–240VDC)	127 – (100–264VAC 50Гц)			
	36 – (27–45VAC 50Гц)	230 – (100–280VAC 50Гц / 180–240VDC)	230 – (176–264VAC 50Гц)			
	127 – (100–280VAC 50Гц / 180–240VDC) 230 – (100–280VAC 50Гц / 180–240VDC)					
Количество светильников на автоматический выключатель С16	Для 24DC – 23 ШТ.	Для 36AC – 25 ШТ.	Для 36AC – 17 ШТ.	Для 230AC – 82 ШТ.	Для 230AC – 66 ШТ.	Для 230AC – 55 ШТ.
	Для 36AC – 34 ШТ.	Для 127AC – 91 ШТ.	Для 127AC – 60 ШТ.			
	Для 127AC – 121 ШТ.	Для 230AC – 165 ШТ.	Для 230AC – 110 ШТ.			
	Для 230AC – 220 ШТ.					
Эл. схема подключения	L, N, PE					
Коэффициент мощности	>0,95					
Пulsация светового потока	<1%					
Маркировка взрывозащиты	1 EX DB IIC T6/T5 GB X EX TB IIIC T75...85°C DB X 1 EX DB IIC T6/T5 GB EX TB IIIC T75...85°C DB					
Класс защиты от поражения эл. током по гост 12.2.007.0	I – для СВЕТИЛЬНИКОВ 230В АС, 127В АС; III – для СВЕТИЛЬНИКОВ 12В DC, 24В DC, 36 АС.					
Температура эксплуатации	-60 С°...+55 С°					
Температур. класс для +55С°	Т6					
Срок службы	15 ЛЕТ					
Гарантийный срок	5 ЛЕТ					
Степень IP	66/67/68 (ЗАЩИЩЕНО ОТ ПЫЛИ ПОЛНОСТЬЮ / ЗАЩИЩЕНО ОТ СИЛЬНЫХ ВОДНЫХ СТРУЙ / ЗАЩИЩЕНО ОТ ПОГРУЖЕНИЯ В ВОДУ НА ГЛУБИНУ ДО 1М. / ЗАЩИЩЕНО ОТ ЗАТОПЛЕНИЯ)					
Мах сечение жилы кабеля	4 ММ2					
Сертификат соотв. 012-2011ТРТС №	RU C-RU.НА65.В.01654/22					
Свидетельство о типовом одобрении РМРС №	22.09296.120					
Технические условия №	ТУ16-535.778-2008					

* – ДОПУСК ИЗМЕРЕНИЯ +/- 7%

Таблица модификаций ВЗГ-200АМС-СД

Маркировка	2X30	2X40	3X30	3X40
Мощность	60W	80W	90W	120W
Световой поток	7 800 LM (П16)*	10 200 LM (П16)*	11 700 LM (П16)*	15 300 LM (П16)*
	8 000 LM (C05)*	10 600 LM (C05)*	12 000 LM (C05)*	15 900 LM (C05)*
Габаритные размеры	ОПЦИОНАЛЬНО. СМОТРИ ЧЕРТЁЖ			
Вес	ОПЦИОНАЛЬНО. СМОТРИ ЧЕРТЁЖ			
Материал рассеивателя	ОПТИЧЕСКИЙ ПОЛИКАРБОНАТ ПРОЗРАЧНЫЙ – П16, БОРОСИЛИКАТНОЕ СТЕКЛО – C05 БОРОСИЛИКАТНОЕ СТЕКЛО С СЕТКОЙ – CС5			
Материал корпуса	ЛИТОЙ АЛЮМИНИЙ АК120Ч			
Покрытие	ПОЛИМЕРНОЕ ПОРОШКОВОЕ ПОКРЫТИЕ			
Кронштейны и метизы	НЕРЖАВЕЮЩАЯ СТАЛЬ			
Климатическое исполнение	УХЛ 1 / ОМ1			
Тип КСС	Д – КОСИНУСНАЯ			
Индекс цветопередачи (CRI)	>70 – исполнение по умолчанию			
	>80 – опционально			
Потребляемый ток	0,27 А	0,37 А	0,41 А	0,55 А
Пусковой ток (Ic) и его время импульса (Δt)	Для 36АС – 10 А, 250 МКС	Для 230АС – 24,4 А, 75 МКС	Для 36АС – 15 А, 250 МКС	Для 230АС – 36,6 А, 75 МКС
	Для 127АС – 40 А, 2 МКС		Для 127АС – 60 А, 2 МКС	
	Для 230АС – 24,4 А, 28 МКС		Для 230АС – 36,6 А, 28 МКС	
Эффективность	133 LM/W (П16)*	128 LM/W (П16)*	133 LM/W (П16)*	128 LM/W (П16)*
	137 LM/W (C05)*	133 LM/W (C05)*	137 LM/W (C05)*	133 LM/W (C05)*
Входное напряжение	36 – (27-45VAC 50Гц)	230 – (176-264VAC 50Гц / 180-240VDC)	36 – (27-45VAC 50Гц)	230 – (176-264VAC 50Гц / 180-240VDC)
	127 – (100-264VAC 50Гц)		127 – (100-264VAC 50Гц)	
	230 – (176-264VAC 50Гц)		230 – (176-264VAC 50Гц)	
Количество светильников на автоматический выключатель С16	Для 36АС – 8 ШТ	Для 230АС – 41 ШТ	Для 36АС – 5 ШТ	Для 230АС – 27 ШТ
	Для 127АС – 30 ШТ		Для 127АС – 20 ШТ	
	Для 230АС – 55 ШТ		Для 230АС – 36 ШТ	
Эл. схема подключения	L, N, PE			
Коэффициент мощности	>0,95			
Пульсация светового потока	<1%			
Маркировка взрывозащиты	1 EX DB IIC T6/T5 GB X EX TB IIIC T75...85°C DB X			
	1 EX DB IIC T6/T5 GB EX TB IIIC T75...85°C DB			
Класс защиты от поражения эл. током по гост 12.2.007.0	I – ДЛЯ СВЕТИЛЬНИКОВ 230В АС, 127В АС; III – ДЛЯ СВЕТИЛЬНИКОВ 12В DC, 24В DC, 36 АС.			
Температура эксплуатации	-60 С°...+55 С°			
Температур. класс для +55с°	Т6			
Срок службы	15 ЛЕТ			
Гарантийный срок	5 ЛЕТ			
Степень IP	66/67/68 (ЗАЩИЩЕНО ОТ ПЫЛИ ПОЛНОСТЬЮ / ЗАЩИЩЕНО ОТ СИЛЬНЫХ ВОДНЫХ СТРУЙ / ЗАЩИЩЕНО ОТ ПОГРУЖЕНИЯ В ВОДУ НА ГЛУБИНУ ДО 1М. / ЗАЩИЩЕНО ОТ ЗАТОПЛЕНИЯ)			
Мах сечение жилы кабеля	4 MM2			
Сертификат соотв. 012-2011ТРТС №	RU C-RU.HA65.B.01654/22			
Свидетельство о типовом одобрении РМРС №	22.09296.120			
Технические условия №	ТУ16-535.778-2008			

* – ДОПУСК ИЗМЕРЕНИЯ +/- 7%

Расшифровка номенклатуры и возможные модификации ВЗГ-200АМС-СД

1 2 3 4 5 6 7 8 9 10 11 12
 ВЗГ-200АМС-СД - АК - 15 - ТР33 - П16 - 230 - 25 - МР20 - 4000К - ОМ1 - РМРС - СR180

1 Серия

ВЗГ-200АМС-СД

2 Встроенная АКБ (аварийное исполнение)

Без АКБ (базовое исполнение)

АК Встроенная АКБ -40°C/+45°C

АКМ Встроенная АКБ -60°C/+45°C

* АК - только 30W, АКМ - только 40W

3 Мощность, W

15	15 W
20	20 W
30	30 W
40	40 W
50	50 W
60	60 W
2x30	60W
2x40	80W
3x30	90W
3x40	120W

4 Монтажный модуль и количество каб. вводов

ТР33	Монтаж на поворотную скобу тип 2, 3 каб. ввода
ТР34	Монтаж на поворотную скобу тип 2, 4 каб. ввода
КР41	Монтаж на поворотную скобу тип 3 с боковой коробкой, 1 каб. ввод
КР42	Монтаж на поворотную скобу тип 3 с боковой коробкой, 2 каб. ввода
КР43	Монтаж на поворотную скобу тип 3 с боковой коробкой, 3 каб. ввода
РБ21	Монтаж на рым-болт, 1 каб. ввод
РБ22	Монтаж на рым-болт, 2 каб. ввода
РК21	Монтаж на рым-крюк, 1 каб. ввод
РК22	Монтаж на рым-крюк, 2 каб. ввода
ДН100	Монтаж на фланец 100мм, 1 каб. ввод
ДН50	Монтаж на фланец 50мм, 1 каб. вво
ТМ21	Трубный монтаж G3/4" тип1 на поворотную ско-бу, 1 каб. ввод
ТМ22	Трубный монтаж G3/4" тип1 на поворотную ско-бу, 2 каб. ввода
ТМ42	Трубный монтаж G3/4" тип3, 1 каб. ввод
ТМ43	Трубный монтаж G3/4" тип3, 2 каб. ввода
П21	Монтаж на планку, 1 каб. ввод
П22	Монтаж на планку, 2 каб. ввода
П33	Монтаж на планку, 3 каб. ввода
П34	Монтаж на планку, 4 каб. ввода
ПГ21	Монтаж на поворотную скобу тип 1, 1 каб. ввод
ТР22	Монтаж на поворотную скобу тип 1, 2 каб. ввода
ПГ31	Монтаж на поворотную скобу тип 2, 1 каб. ввод
ТР32	Монтаж на поворотную скобу тип 2, 2 каб. ввода

5 Рассеиватель

П16	Поликарбонат прозрачный
С05	Боросиликатное стекло
СС5	Боросиликатное стекло с сеткой

6 Рабочее напряжение

230	230V, 50Hz
127	127V, 50Hz
036	36V, 50Hz
024	24V
012	12V

* 12V и 24V доступно только с опцией АМ/АКМ;
 * 36V только для исполнений 20Вт;
 * 127V доступно только для мощности 20Вт и 30Вт.

7 Диаметр обжимаемого кабеля

20S16	Ø 3,1–8,6 мм
20S	Ø 6,1–11,7 мм
20	Ø 6,5–13,9 мм
25	Ø 11,1–19,9 мм

8	Тип кабельного ввода
О	Для небронированного кабеля открыто проложенного
T20	Для небронированного кабеля в трубе M20
T25	Для небронированного кабеля в трубе M25
T1	Для небронированного кабеля в трубе G1/2
T2	Для небронированного кабеля в трубе G3/4
T3	Для небронированного кабеля в трубе G1
MP10	Для небронированного кабеля в металлорукаве ДУ10
MP12	Для небронированного кабеля в металлорукаве ДУ12
MP15	Для небронированного кабеля в металлорукаве ДУ15
MP20	Для небронированного кабеля в металлорукаве ДУ20
MP25	Для небронированного кабеля в металлорукаве ДУ25
Б	Для бронированного кабеля открыто проложенного
BT20	Для бронированного кабеля в трубе M20
BT25	Для бронированного кабеля в трубе M25
BT1	Для бронированного кабеля в трубе G1/2
BT2	Для бронированного кабеля в трубе G3/4
BT3	Для бронированного кабеля в трубе G1
BMP15	Для бронированного кабеля в металлорукаве ДУ15
BMP20	Для бронированного кабеля в металлорукаве ДУ20
BMP25	Для бронированного кабеля в металлорукаве ДУ25

9	Цветовая температура, К
	5 000 К (базовое исполнение)

4000	4 000 К
3000	3 000 К

10	Климатическое исполнение и категория размещения
	УХЛ1 умеренный и холодный климат, кат. разм. 1 (базовое исполнение)
OM1	OM1 общеклиматическое морское исполнение, кат. разм. 1

11	СТО РМРС
	поставка без СТО РМРС (базовое исполнение)
РМРС	поставка с СТО РМРС

12	Индекс цветопередачи
	CRI 70 (базовое исполнение)
CRI80	CRI 80

ВЗГ-РВ



Типы КСС

Косинусная 120°

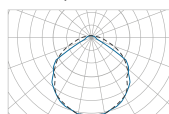

Особенности

- Для освещения подземных выработок рудников и шахт, опасных по рудничному газу и угольной пыли (исполнение РВ) по ГОСТ Р МЭК 60079-20-1-2011, ГОСТ IEC 60079-14-2011 и другим нормативным документам, регламентирующим применение электрооборудования во взрывоопасных зонах в соответствии с маркировкой взрывозащиты
- Корпус из ЦАМ (литой цинковый сплав с содержанием: Zn < 80%; Al+Mg+Ti+Zr ≤ 15%; Mg+Ti+Zr ≤ 7,5%)
- 5 видов кронштейнов
- 2 100–8 400 Лм
- 15–60 Вт
- РВ Ex db I Mb
- IP66/67/68

Соответствие стандартам

- ГОСТ ISO 9001-2011 (ISO 9001:2008)
- ГОСТ 12.2.007.0-75
- ГОСТ 14254-2015
- ГОСТ 30852.0-2002
- ГОСТ 30852.1-2002
- ТРТС 012/2011

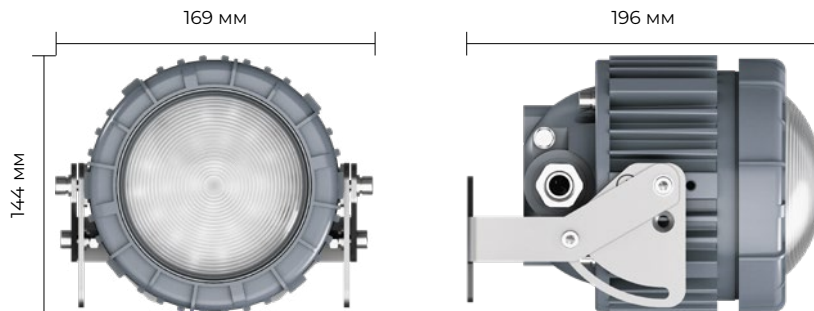

ВЗГ-РВ 15 / 40 Вт

! Габариты зависят от выбранного типа крепления.

Кронштейны крепления

РК21 [2]

крепление на
подвес
(до 2 каб. вводов)



П21 [2]

крепление на
планку
(до 4 каб. вводов)

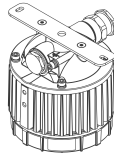

ПГ21/ТР22

крепление на
поворотную скобу
(до 2 каб. вводов)

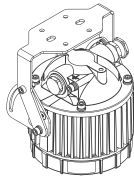

РБ1[2]

крепление на
рым-болт
(до 2 каб. вводов)



ВЗГ-РВ

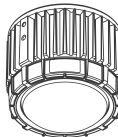

[15-40W]

Рассеиватели



СС5 – закаленное
боросиликатное формованное
стекло с сеткой

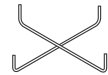

Сетка

ТМ21 [2]

крепление на трубу 3/4"
с поворотной скобой
(до 2 каб. вводов)

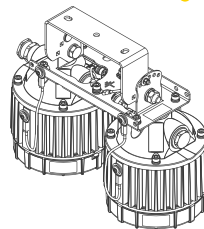
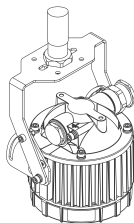

2xПГ21/ТР22

сдвоенное крепление на
поворотную скобу
(до 2 каб. вводов)

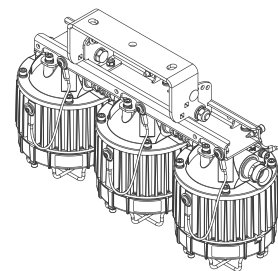

3xПГ21/ТР22

сдвоенное крепление на
поворотную скобу
(до 2 каб. вводов)

Таблица модификаций ВЗГ-РВ

Маркировка					2X30	2X40	3X30	3X40
Мощность	15W	20W	30W	40W	60W	80W	90W	120W
Световой поток	1 800 LM (CC5)*	2 300 LM (CC5)*	3 600 LM (CC5)*	4 400 LM (CC5)*	7 200 LM (CC5)*	8 800 LM (CC5)*	10 800 LM (CC5)*	13 200 LM (П16)*
Габаритные размеры	ОПЦИОНАЛЬНО. СМОТРИ ЧЕРТЁЖ							
Вес	ОПЦИОНАЛЬНО. СМОТРИ ЧЕРТЁЖ							
Материал рассеивателя	БОРОСИЛИКАТНОЕ СТЕКЛО С СЕТКОЙ – CC5							
Материал корпуса	ЦАМ (ЛИТОЙ ЦИНКОВЫЙ СПЛАВ С СОДЕРЖАНИЕМ: Zn < 80%; Al+Mg+Ti+Zr ≤ 15%; Mg+Ti+Zr ≤ 7,5%)							
Покрытие	ПОЛИМЕРНОЕ ПОРОШКОВОЕ ПОКРЫТИЕ							
Кронштейны и метизы	НЕРЖАВЕЮЩАЯ СТАЛЬ							
Климатическое исполнение	УХЛ 1 / ОМ1							
Тип КСС	Д – КОСИНУСНАЯ							
Индекс цветопередачи (CRI)	>70 – исполнение по умолчанию >80 – опционально							
Потребляемый ток	0,07 А	0,09 А	0,14 А	0,18 А	0,27 А	0,37 А	0,41 А	0,55 А
Пусковой ток (Ic) и его время импульса (Δt)	Для 24DC – 28 А, 250 МКС Для 36AC – 2 А, 250 МКС Для 127AC – 20 А, 2 МКС Для 230AC – 20 А, 2 МКС	Для 36AC – 2 А, 250 МКС Для 127AC – 20 А, 2 МКС Для 230AC – 20 А, 2 МКС	Для 36AC – 5 А, 250 МКС Для 127AC – 20 А, 2 МКС Для 230AC – 12,2 А, 28 МКС	Для 230AC – 12,4 А, 75 МКС	Для 36AC – 10 А, 250 МКС Для 127AC – 40 А, 2 МКС Для 230AC – 24,4 А, 28 МКС	Для 230AC – 24,4 А, 75 МКС	Для 36AC – 15 А, 250 МКС Для 127AC – 60 А, 2 МКС Для 230AC – 36,6 А, 28 МКС	Для 230AC – 36,6 А, 75 МКС
Эффективность	115 LM/W (C05)*	115 LM/W (C05)*	120 LM/W (C05)*	110 LM/W (C05)*	120 LM/W (CC5)*	110 LM/W (CC5)*	133 LM/W (П16)* 120 LM/W (C05)*	128 LM/W (П16)* 110 LM/W (C05)*
Входное напряжение	12 (10–14VDC) 24 – (20–30VDC) 36 – (27–45VAC 50Гц) 127 – (100–280VAC 50Гц / 180–240VDC) 230 – (100–280VAC 50Гц / 180–240VDC)	36 – (27–45VAC 50Гц) 127 – (100–280VAC 50Гц / 180–240VDC) 230 – (100–280VAC 50Гц / 180–240VDC)	36 – (27–45VAC 50Гц) 127 – (100–264VAC 50Гц) 230 – (176–264VAC 50Гц)	230 – (176–264VAC 50Гц / 180–240VDC)	36 – (27–45VAC 50Гц) 127 – (100–264VAC 50Гц) 230 – (176–264VAC 50Гц)	230 – (176–264VAC 50Гц / 180–240VDC)	36 – (27–45VAC 50Гц) 127 – (100–264VAC 50Гц) 230 – (176–264VAC 50Гц)	230 – (176–264VAC 50Гц / 180–240VDC)
Количество светильников на автоматический выключатель С16	Для 24DC – 23 ШТ. Для 36AC – 34 ШТ. Для 127AC – 121 ШТ. Для 230AC – 220 ШТ.	Для 36AC – 25 ШТ. Для 127AC – 91 ШТ. Для 230AC – 165 ШТ.	Для 36AC – 17 ШТ. Для 127AC – 60 ШТ. Для 230AC – 110 ШТ.	Для 230AC – 82 ШТ.	Для 36AC – 8 ШТ. Для 127AC – 30 ШТ. Для 230AC – 55 ШТ.	Для 230AC – 41 ШТ.	Для 36AC – 5 ШТ. Для 127AC – 20 ШТ. Для 230AC – 36 ШТ.	Для 230AC – 27 ШТ.
Эл. схема подключения	L, N, PE							
Коэффициент мощности	>0,95							
Пульсация светового потока	<1%							
Маркировка взрывозащиты	PB EX db I mb							
Температура эксплуатации	-60 С°...+55 С°							
Температур. класс для +55С°	Т6							
Срок службы	15 ЛЕТ							
Гарантийный срок	5 ЛЕТ							
Степень IP	66/67/68 (ЗАЩИЩЕНО ОТ ПЫЛИ ПОЛНОСТЬЮ / ЗАЩИЩЕНО ОТ СИЛЬНЫХ ВОДНЫХ СТРУЙ / ЗАЩИЩЕНО ОТ ПОГРУЖЕНИЯ В ВОДУ НА ГЛУБИНУ ДО 1М. / ЗАЩИЩЕНО ОТ ЗАТОПЛЕНИЯ)							
Мах сечение жилы кабеля	4 ММ2							
Сертификат соотв. 012-2011ТРТС №	RU C-RU.НА65.В.01654/22							
Технические условия №	ТУ16-535.778-2008							

* – ДОПУСК ИЗМЕРЕНИЯ +/- 7%

Расшифровка номенклатуры и возможные модификации ВЗГ-РВ

1 2 3 4 5 6 7 8 9 10
ВЗГ-РВ - **15** - **ТР33** - **СС5** - **230** - **25** - **МР20** - **4000К** - **ОМ1** - **СRI80**

1 Серия

ВЗГ-РВ™

2 Мощность, W

15	15W
20	20W
30	30w
40	40W
2x30	60W
2x40	80W
3x30	90W
3x40	120W

3 Монтажный модуль и количество каб. вводов

РБ21	РБ21 - Монтаж на рым-болт, 1 каб. ввод
РБ22	РБ22 - Монтаж на рым-болт, 2 каб. ввода
РК21	РК21 - Монтаж на рым-крюк, 1 каб. ввод
РК22	РК22 - Монтаж на рым-крюк, 2 каб. ввода
ТМ21	ТМ21 - Трубный монтаж G3/4" тип1 на поворотную ско-бу, 1 каб. ввод
ТМ22	ТМ22 - Трубный монтаж G3/4" тип1 на поворотную ско-бу, 2 каб. ввода
П21	П21 - Монтаж на планку, 1 каб. ввод
П22	П22 - Монтаж на планку, 2 каб. ввода
ПГ21	ПГ21 - Монтаж на поворотную скобу тип 1, 1 каб. ввод
ТР22	Монтаж на поворотную скобу тип 1, 2 каб. ввода

4 Рассеиватель

СС5 Боросиликатное стекло с сеткой

5 Рабочее напряжение

230	230V, 50Hz
127	127V, 50Hz
036	36V, 50Hz
024	24V
012	12V

* 12V и 24V доступно только с опцией АМ/АКМ;
 * 36V только для исполнений 20Вт;
 * 127V доступно только для мощности 20Вт и 30Вт.

6 Диаметр обжимаемого кабеля

20S16	Ø 3,1-8,6 мм
20S	Ø 6,1-11,7 мм
20	Ø 6,5-13,9 мм
25	Ø 11,1-19,9 мм

7 Тип кабельного ввода

О	Для небронированного кабеля открыто проложенного
Т20	Для небронированного кабеля в трубе М20
Т25	Для небронированного кабеля в трубе М25
Т1	Для небронированного кабеля в трубе G1/2
Т2	Для небронированного кабеля в трубе G3/4
Т3	Для бронированного кабеля в трубе G1
МР10	Для небронированного кабеля в металлорукаве ДУ10
МР12	Для небронированного кабеля в металлорукаве ДУ12
МР15	Для небронированного кабеля в металлорукаве ДУ15
МР20	Для небронированного кабеля в металлорукаве ДУ20
МР25	небронированного кабеля в металлорукаве ДУ25
Б	Для бронированного кабеля открыто проложенного
БТ20	Для бронированного кабеля в трубе М20
БТ25	Для бронированного кабеля в трубе М25
БТ1	Для бронированного кабеля в трубе G1/2
БТ2	Для бронированного кабеля в трубе G3/4
БТ3	Для бронированного кабеля в трубе G1
БМР15	Для бронированного кабеля в металлорукаве ДУ15
БМР20	Для бронированного кабеля в металлорукаве ДУ20
БМР25	Для бронированного кабеля в металлорукаве ДУ25

8 Цветовая температура, К

	5 000 К (базовое исполнение)
4000	4 000 К
3000	3 000 К

9 Климатическое исполнение и категория размещения

УХЛ1 умеренный и холодный климат, кат. разм. 1 (базовое исполнение)
ОМ1 общеклиматическое морское исполнение, кат. разм. 1

10 Индекс цветопередачи

	СRI 70 (базовое исполнение)
СRI80	СRI 80

Плафон ВС



Типы КСС

Косинусная 120°

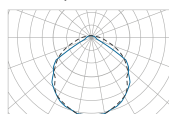

Глубокая 60°

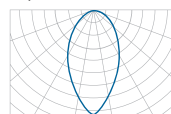

Глубокая 40°

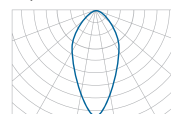

Концентрированная 25°

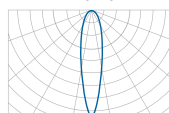

Особенности

- Взрывоопасные зоны классов 1 и 2 по классификации ГОСТ IEC 60079-10-1-2011 помещений и наружных установок согласно ГОСТ IEC 60079-14-2011 и маркировке по взрывозащите
- Корпус из литого алюминия
- 9 видов кронштейнов
- Компактность и малый вес
- 1 200–2 600 Лм
- 8–20 Вт
- 1Ex db IIC T6 Gb – со стеклянным рассеивателем
1Ex db IIC T6 Gb X – с поликарбонатным рассеивателем
- Ex tb IIIC T75°...80°C Db – со стеклянным рассеивателем
Ex tb IIIC T75°...80°C Db X – с поликарбонатным рассеивателем
- IP66/67

Соответствие стандартам

- ГОСТ ISO 9001-2011 (ISO 9001:2008)
- ГОСТ 12.2.007.0-75
- ГОСТ 14254-2015
- ГОСТ 30852.0-2002
- ГОСТ 30852.1-2002
- TRTC 012/2011



! Доп. опция

Защитная сетка рассеивателя

85 мм

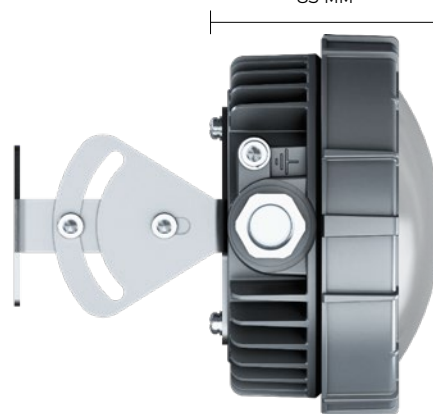

! Габариты зависят от выбранного типа крепления.

Кронштейны крепления

П

монтаж на планку

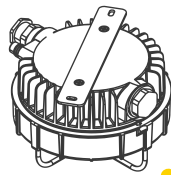

П2

монтаж на планку дистанционную

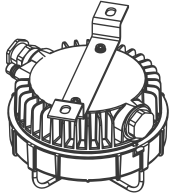

ПС

монтаж на скобу поворотную

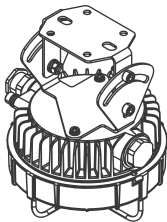

РБ

монтаж на рым-болт

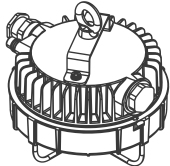

РК

монтаж на рым-крюк

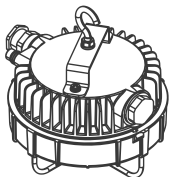

ТМ

монтаж на трубу 3/4"

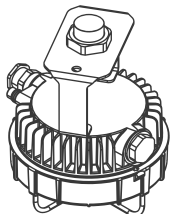

ТФ

монтаж на фланец

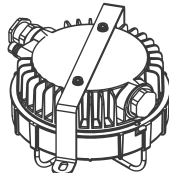

ПСТ60

монтаж на трубу Ø60-63мм

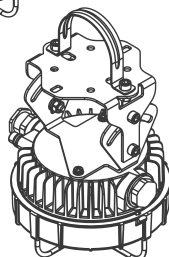

ПСТ50

монтаж на трубу Ø45-57мм

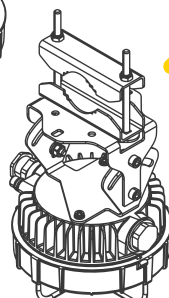

ПЛАФОН ВС

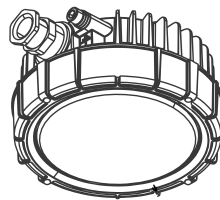

Рассеиватели

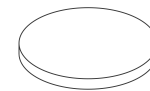

СС7 - закаленное плоское стекло 8мм с сеткой

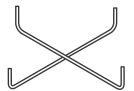

Сетка



СС5 - закаленное боросиликатное формованное стекло с сеткой



С07 - закаленное плоское стекло 8мм



С05 - закаленное боросиликатное формованное стекло



П16 - прозрачный формованный светостабилизированный поликарбонат

Таблица модификаций Плафон ВС

Мощность	8 W	15 W	20 W
Световой поток	1200 LM (П16)*	2100 LM (П16)*	2500 LM (П16)*
	1200 LM (C05)*	2100 LM (C05)*	2500 LM (C05)*
	1300 LM (C07)*	2200 LM (C07)*	2600 LM (C07)*
Габаритные размеры	ОПЦИОНАЛЬНО. СМОТРИ ЧЕРТЁЖ		
Вес (без каб. вводов)	ОПЦИОНАЛЬНО. СМОТРИ ЧЕРТЁЖ		
Материал рассеивателя	ОПТИЧЕСКИЙ ПОЛИКАРБОНАТ ПРОЗРАЧНЫЙ – П16 БОРОСИЛИКАТНОЕ ЗАКАЛЁННОЕ ФОРМОВАННОЕ СТЕКЛО – (БЕЗ СЕТКИ – C05, С СЕТКОЙ – CC5) ЗАКАЛЁННОЕ ПЛОСКОЕ СТЕКЛО – (БЕЗ СЕТКИ – C07, С СЕТКОЙ – CC7)		
Материал корпуса	ЛИТОЙ АЛЮМИНИЙ АК120С		
Покрытие	ПОЛИМЕРНОЕ ПОРОШКОВОЕ ПОКРЫТИЕ		
Кронштейны и метизы	НЕРЖАВЕЮЩАЯ СТАЛЬ		
Климатическое исполнение	У1 / УХЛ1 / ОМ1		
Тип КСС	Д – КОСИНУСНАЯ ** К – КОНЦЕНТРИРОВАННАЯ ** Г – ГЛУБОКАЯ**		
Индекс цветопередачи (CRI)	>70 – исполнение по умолчанию >80 – опционально		
Потребляемый ток	Для 230АС – 0,04 А	Для 230АС – 0,07 А	Для 230АС – 0,09 А
	Для 36АС – 0,23 А	Для 127АС – 0,12 А	Для 127АС – 0,17 А
	Для 24АDC – 0,33 А	Для 36АС – 0,44 А	Для 36АС – 0,58 А
	Для 12DC – 0,67 А	Для 24АDC – 0,63 А Для 12DC – 1,25 А	
Пусковой ток (Ic) и его время импульса (Δt)	Для 230АС – 20 А, 2 МКС	Для 230АС – 20 А, 2 МКС	Для 230АС – 20 А, 2 МКС
	Для 36АС – 2 А, 250 МКС	Для 127АС – 20 А, 2 МКС	Для 127АС – 20 А, 2 МКС
	Для 24DC – 20 А, 250 МКС	Для 36АС – 2 А, 250 МКС	Для 36АС – 2 А, 250 МКС
		Для 24DC – 38 А, 250 МКС	
Эффективность	150 LM/W (П16)*	140 LM/W (П16)*	125 LM/W (П16)*
	150 LM/W (C05)*	140 LM/W (C05)*	125 LM/W (C05)*
	162 LM/W (C07)*	147 LM/W (C07)*	130 LM/W (C07)*
Входное напряжение	230 В – (100–280VAC 50Гц / 180–240VDC)	230 В – (100–280VAC 50Гц / 180–240VDC)	230 В – (100–280VAC 50Гц / 180–240VDC)
	36 В – (27–45VAC 50Гц)	127 В – (100–280VAC 50Гц / 180–240VDC)	127 В – (100–280VAC 50Гц / 180–240VDC)
	24 В – (20–30VDC)	36 В – (27–45VAC 50Гц)	36 В – (27–45VAC 50Гц)
	12 В – (10–14VDC)	24 В – (20–30VDC) 12 В – (10–14VDC)	
Количество светильников на автоматический выключатель С16	Для 230АС – 414 ШТ.	Для 230АС – 220 ШТ.	Для 230АС – 165 ШТ.
	Для 36АС – 64 ШТ.	Для 127АС – 121 ШТ.	Для 127АС – 91 ШТ.
	Для 24DC – 43 ШТ.	Для 36АС – 34 ШТ.	Для 36АС – 25 ШТ.
		Для 24DC – 23 ШТ.	
Маркировка взрывозащиты	1Ex db IIC T6 GB – для исполнений со стеклянным рассеивателем		
	1Ex db IIC T6 GB X – для исполнений с поликарбонатным рассеивателем		
	Ex tb IIIC T75°..80°С DB – для исполнений со стеклянным рассеивателем		
	Ex tb IIIC T75°..80°С Db X – для исполнений с поликарбонатным рассеивателем		
Класс защиты от поражения электрическим током по ГОСТ12.2.007.0	I – для светильников 230 В AC, 127 В AC;		
	II – для светильников 230 В AC, 127 В AC – ИСПОЛНЕНИЕ [I];		
	III – для светильников 12 В DC, 24 В DC, 36 AC;		
Эл. схема подключения	L, N, PE		
Коэффициент мощности	>0,95		
Пульсация светового потока	<5%		
Температура эксплуатации	-60 С°..+55 С°		
Температур. класс для +55С°	Т6		
Срок службы	15 ЛЕТ В НОРМАЛЬНЫХ КЛИМАТИЧЕСКИХ УСЛОВИЯХ; 10 ЛЕТ В КЛИМАТИЧЕСКИХ УСЛОВИЯХ ОТЛИЧНЫХ ОТ НОРМАЛЬНЫХ		
Гарантийный срок	5 ЛЕТ		
Степень IP	66/67 (ЗАЩИЩЕНО ОТ ПЫЛИ ПОЛНОСТЬЮ / ЗАЩИЩЕНО ОТ СИЛЬНЫХ ВОДНЫХ СТРУЙ / ЗАЩИЩЕНО ОТ ПОГРУЖЕНИЯ В ВОДУ НА ГЛУБИНУ ДО 1М.)		
Мах сечение жилы кабеля	2,5 MM2		
Сертификат соотв. 012-2011ТРТС №	RU C-RU.НА65.В.01649/22		
Свидетельство о типовом одобрении РМРС №	22.09292.120		
Технические условия №	ТУ 16-676.147-2021		

* – ДОПУСК ИЗМЕРЕНИЯ +/- 7%

** – В ЗАВИСИМОСТИ ОТ ПРИМЕНЯЕМОЙ ВТОРИЧНОЙ ОПТИКИ

Расшифровка номенклатуры и возможные модификации Плафон ВС

1 2 3 4 5 6 7 8 9 10 11 12 13 14
ПЛАФОН - ВС - 8 - П - П16 - ПВ - 230 - 25 - О - 4000К - Г060 - ОМ1 - РМРС - СRI80

1 Серия ПЛАФОН	7 Диаметр обжимаемого кабеля 230 230V, 50Hz 127 127V 50Hz 036 36V 50Hz 024 24V 012 12V <small>* Исполнение 12V, 24V только для мощности 8 и 15W;</small>	10 Цветовая температура, К 5000 К (базовое исполнение) 4 000 4000 К 3 000 3000 К
2 Исполнение ВС Взрывозащищённый	8 Диаметр обжимаемого кабеля 25 Ø 11.1 - 19.9 мм 20 Ø 6.5 - 13.9 мм 20S Ø 6.1 - 11.7 мм 20S16 Ø 3,1 - 8,6 мм <small>* см. таблицу «диапазоны диаметров уплотняемых кабелей»</small>	11 Климатическое исполнение и категория размещения УХЛ1 умеренный и холодный климат, кат. разм. 1 (базовое исполнение) ОМ1 ОМ1 общеклиматическое морское исполнение, кат. разм. 1
3 Мощность, W 8 8 W 15 15 W 20 20 W	9 Тип кабельного ввода О Для небронированного кабеля открыто проложенного T20 Для небронированного кабеля в трубе M20 T25 Для небронированного кабеля в трубе M25 T1 Для небронированного кабеля в трубе G1/2 T2 Для небронированного кабеля в трубе G3/4 T3 Для бронированного кабеля в трубе G1 MP10 Для небронированного кабеля в металлорукаве ДУ10 MP12 Для небронированного кабеля в металлорукаве ДУ12 MP15 Для небронированного кабеля в металлорукаве ДУ15 MP20 Для небронированного кабеля в металлорукаве ДУ20 MP25 небронированного кабеля в металлорукаве ДУ25 Б Для бронированного кабеля открыто проложенного BT20 Для бронированного кабеля в трубе M20 BT25 Для бронированного кабеля в трубе M25 BT1 Для бронированного кабеля в трубе G1/2 BT2 Для бронированного кабеля в трубе G3/4 BT3 Для бронированного кабеля в трубе G1 BMP15 Для бронированного кабеля в металлорукаве ДУ15 BMP20 Для бронированного кабеля в металлорукаве ДУ20 BMP25 Для бронированного кабеля в металлорукаве ДУ25	12 Вторичная оптика (угол КСС) Косинусная, КСС 120–140° (базовое исполнение) Г060 Глубокая, КСС 60° Г040 Глубокая, КСС 40° К025 Концентрированная, КСС 25°
4 Тип кронштейна крепления П Планка (тип 1) П2 Планка (тип 2) ПС Поворотная скоба РБ Рым-болт РК Рым-крюк ТМ На трубу 3/4" параллельно оси свечения ТФ На фланец (для смотровых/световых окон резервуаров) ПСТ50 На трубу Ø45-57мм перпендикулярно оси свечения ПСТ60 На трубу Ø60-63мм перпендикулярно оси свечения	13 СТО РМРС РМРС поставка без СТО РМРС (базовое исполнение) РМРС поставка с СТО РМРС	
5 Рассеиватель П16 Поликарбонат прозрачный СО5 Боросиликатное стекло СС5 Боросиликатное стекло с сеткой СО7 Плоское закаленное стекло СС7 Плоское закаленное стекло с сеткой	14 Индекс цветопередачи CRI 70 (базовое исполнение) СRI80 CRI 80	
6 Кол-во кабельных вводов ПВ 1 кабельный ввод ТР 2 кабельных вводов		

Плафон РВ



Типы КСС

Косинусная 120°

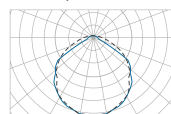

Глубокая 60°

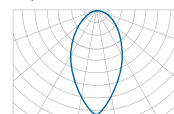

Глубокая 40°

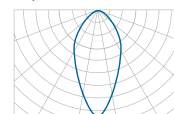

Концентрированная 25°

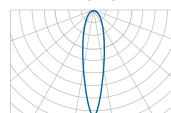

Особенности

- Для освещения подземных выработок рудников и шахт, опасных по рудничному газу и угольной пыли (исполнение РВ) по ГОСТ Р МЭК 60079-20-1-2011, ГОСТ IEC 60079-14-2011 и другим нормативным документам, регламентирующим применение электрооборудования во взрывоопасных зонах в соответствии с маркировкой взрывозащиты
- Корпус из ЦАМ (литой цинковый сплав с содержанием: Zn < 80%; Al+Mg+Ti+Zr ≤ 15%; Mg+Ti+Zr ≤ 7,5%)
- Компактность и малый вес
- 9 видов кронштейнов
- 1 200–2 600 Лм
- РВ Ex db I Mb
РВ Ex db I Mb X
- 8–20 Вт
- IP66/67

Соответствие стандартам

- ГОСТ ISO 9001-2011 (ISO 9001:2008)
- ГОСТ 12.2.007.0-75
- ГОСТ 14254-2015
- ГОСТ 30852.0-2002
- ГОСТ 30852.1-2002
- TRTC 012/2011



! Габариты зависят от выбранного типа крепления.

Кронштейны крепления

П

монтаж на планку

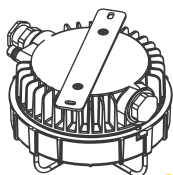

П2

монтаж на планку дистанционную

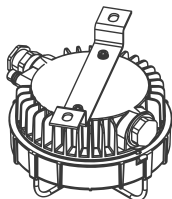

ПС

монтаж на скобу поворотную

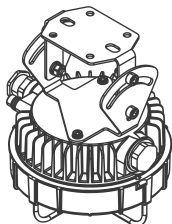

РБ

монтаж на рым-болт

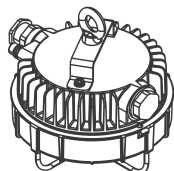

РК

монтаж на рым-крюк

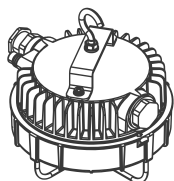

ТМ

монтаж на трубу 3/4"

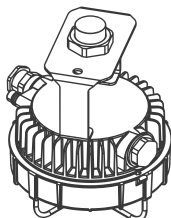

ТФ

монтаж на фланец

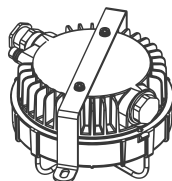

ПСТ60

монтаж на трубу Ø60-63мм

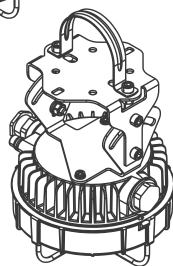

ПСТ50

монтаж на трубу Ø45-57мм

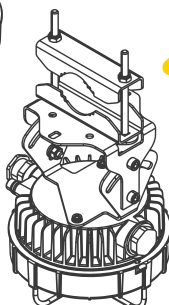

ПЛАФОН-РВ

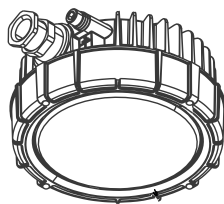

Рассеиватели



СС7 - закаленное плоское стекло 8mm с сеткой

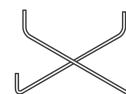

Сетка



СС5 - закаленное боросиликатное формованное стекло с сеткой

Таблица модификаций Плафон РВ

Мощность	8 W	15 W	20 W
Световой поток	1200 LM (CC5)* 1300 LM (CC7)*	2100 LM (CC5)* 2200 LM (CC7)*	2500 LM (CC5)* 2600 LM (CC7)*
Габаритные размеры	ОПЦИОНАЛЬНО. СМОТРИ ЧЕРТЁЖ		
Вес (без каб. вводов)	ОПЦИОНАЛЬНО. СМОТРИ ЧЕРТЁЖ		
Материал рассеивателя	БОРОСИЛИКАТНОЕ ЗАКАЛЁННОЕ ФОРМОВАННОЕ СТЕКЛО С СЕТКОЙ – CC5 ЗАКАЛЁННОЕ ПЛОСКОЕ СТЕКЛО С СЕТКОЙ – CC7		
Материал корпуса	ЦАМ (ЛИТОЙ ЦИНКОВЫЙ СПЛАВ С СОДЕРЖАНИЕМ: Zn < 80%; Al+Mg+Ti+Zr ≤ 15%; Mg+Ti+Zr ≤ 7,5%)		
Покрытие	ПОЛИМЕРНОЕ ПОРОШКОВОЕ ПОКРЫТИЕ		
Кронштейны и метизы	НЕРЖАВЕЮЩАЯ СТАЛЬ		
Климатическое исполнение	У1 / УХЛ1 / ОМ1		
Тип КСС	Д – КОСИНУСНАЯ ** К – КОНЦЕНТРИРОВАННАЯ ** Г – ГЛУБОКАЯ**		
Индекс цветопередачи (CRI)	>70 – исполнение по умолчанию >80 – опционально		
Потребляемый ток	Для 230AC – 0,04 А Для 36AC – 0,23 А Для 24ADC – 0,33 А Для 12DC – 0,67 А	Для 230AC – 0,07 А Для 127AC – 0,12 А Для 36AC – 0,44 А Для 24ADC – 0,63 А Для 12DC – 1,25 А	Для 230AC – 0,09 А Для 127AC – 0,17 А Для 36AC – 0,58 А
Пусковой ток (Ic) и его время импульса (Δt)	Для 230AC – 20 А, 2 МКС Для 36AC – 2 А, 250 МКС Для 24DC – 20 А, 250 МКС	Для 230AC – 20 А, 2 МКС Для 127AC – 20 А, 2 МКС Для 36AC – 2 А, 250 МКС Для 24DC – 38 А, 250 МКС	Для 230AC – 20 А, 2 МКС Для 127AC – 20 А, 2 МКС Для 36AC – 2 А, 250 МКС
Эффективность	150 LM/W (C05)* 162 LM/W (C07)*	140 LM/W (C05)* 147 LM/W (C07)*	125 LM/W (C05)* 130 LM/W (C07)*
Входное напряжение	230 В – (100–280VAC 50Гц / 180-240VDC) 36 В – (27–45VAC 50Гц) 24 В – (20–30VDC) 12 В – (10–14VDC)	230 В – (100–280VAC 50Гц / 180-240VDC) 127 В – (100–280VAC 50Гц / 180-240VDC) 36 В – (27–45VAC 50Гц) 24 В – (20–30VDC) 12 В – (10–14VDC)	230 В – (100–280VAC 50Гц / 180-240VDC) 127 В – (100–280VAC 50Гц / 180-240VDC) 36 В – (27–45VAC 50Гц)
Количество светильников на автоматический выключатель С16	Для 230AC – 414 ШТ. Для 36AC – 64 ШТ. Для 24DC – 43 ШТ.	Для 230AC – 220 ШТ. Для 127AC – 121 ШТ. Для 36AC – 34 ШТ. Для 24DC – 23 ШТ.	Для 230AC – 165 ШТ. Для 127AC – 91 ШТ. Для 36AC – 25 ШТ.
Маркировка взрывозащиты	РВ Ex db I mb РВ Ex db I mb X		
Класс защиты от поражения электрическим током по ГОСТ12.2.007.0	I – ДЛЯ СВЕТИЛЬНИКОВ 230 В AC, 127 В AC; II – ДЛЯ СВЕТИЛЬНИКОВ 230 В AC, 127 В AC – ИСПОЛНЕНИЕ [II]; III – ДЛЯ СВЕТИЛЬНИКОВ 12 В DC, 24 В DC, 36 AC;		
Эл. схема подключения	L, N, PE		
Коэффициент мощности	>0,95		
Пульсация светового потока	<5%		
Температура эксплуатации	-60 С°...+55 С°		
Температур. класс для +55С°	Т6		
Срок службы	15 ЛЕТ В НОРМАЛЬНЫХ КЛИМАТИЧЕСКИХ УСЛОВИЯХ; 10 ЛЕТ В КЛИМАТИЧЕСКИХ УСЛОВИЯХ ОТЛИЧНЫХ ОТ НОРМАЛЬНЫХ		
Гарантийный срок	5 ЛЕТ		
Степень IP	66/67 (ЗАЩИЩЕНО ОТ ПЫЛИ ПОЛНОСТЬЮ / ЗАЩИЩЕНО ОТ СИЛЬНЫХ ВОДНЫХ СТРУЙ / ЗАЩИЩЕНО ОТ ПОГРУЖЕНИЯ В ВОДУ НА ГЛУБИНУ ДО 1М.)		
Мак сечение жилы кабеля	2,5 MM2		
Сертификат соотв. 012-2011ТРТС №	RU C-RU.HA65.B.01649/22		
Технические условия №	ТУ 16-676.147-2021		

* – ДОПУСК ИЗМЕРЕНИЯ +/- 7%

** – В ЗАВИСИМОСТИ ОТ ПРИМЕНЯЕМОЙ ВТОРИЧНОЙ ОПТИКИ

Расшифровка номенклатуры и возможные модификации Плафон РВ

1 2 3 4 5 6 7 8 9 10 11 12 13
ПЛАФОН - **РВ** - **8** - **П** - **СС5** - **ПВ** - **230** - **25** - **О** - **4000К** - **ГО60** - **ОМ1** - **СRI80**

1 Серия	8 Диаметр обжимаемого кабеля	10 Цветовая температура, К
ПЛАФОН	25 Ø 11,1 - 19,9 мм	5000 К (базовое исполнение)
2 Исполнение	20 Ø 6,5 - 13,9 мм	4 000 4000 К
РВ Рудничный	20S Ø 6,1 - 11,7 мм	3 000 3000 К
3 Мощность, W	20S16 Ø 3,1 - 8,6 мм	11 Климатическое исполнение и категория размещения
8 8 W	* см. таблицу «диапазоны диаметров уплотняемых кабелей»	УХЛ1 умеренный и холодный климат, кат. разм. 1 (базовое исполнение)
15 15 W	9 Тип кабельного ввода	ОМ1 ОМ1 общеклиматическое морское исполнение, кат. разм. 1
20 20 W	О Для небронированного кабеля открыто проложенного	12 Вторичная оптика (угол КСС)
4 Тип кронштейна крепления	T20 Для небронированного кабеля в трубе M20	Косинусная, КСС 120–140° (базовое исполнение)
П Планка (тип 1)	T25 Для небронированного кабеля в трубе M25	ГО60 Глубокая, КСС 60°
П2 Планка (тип 2)	П1 Для небронированного кабеля в трубе G1/2	ГО40 Глубокая, КСС 40°
ПС Поворотная скоба	T2 Для небронированного кабеля в трубе G3/4	КО25 Концентрированная, КСС 25°
РБ Рым-болт	T3 Для небронированного кабеля в трубе G1	13 Индекс цветопередачи
РК Рым-крюк	MP10 Для небронированного кабеля в металлорукаве ДУ10	CRI 70 (базовое исполнение)
ТМ На трубу 3/4" параллельно оси свечения	MP12 Для небронированного кабеля в металлорукаве ДУ12	СRI80 CRI 80
ТФ На фланец (для смотровых/световых окон резервуаров)	MP15 Для небронированного кабеля в металлорукаве ДУ15	
ПСТ50 На трубу Ø45-57мм перпендикулярно оси свечения	MP20 Для небронированного кабеля в металлорукаве ДУ20	
ПСТ60 На трубу Ø60-63мм перпендикулярно оси свечения	MP25 небронированного кабеля в металлорукаве ДУ25	
	Б Для бронированного кабеля открыто проложенного	
	BT20 Для бронированного кабеля в трубе M20	
	BT25 Для бронированного кабеля в трубе M25	
	BT1 Для бронированного кабеля в трубе G1/2	
	BT2 Для бронированного кабеля в трубе G3/4	
	BT3 Для бронированного кабеля в трубе G1	
	БMP15 Для бронированного кабеля в металлорукаве ДУ15	
	БMP20 Для бронированного кабеля в металлорукаве ДУ20	
	БMP25 Для бронированного кабеля в металлорукаве ДУ25	
5 Рассеиватель		
СС5 Боросиликатное стекло с сеткой		
СС7 Плоское закаленное стекло с сеткой		
6 Кол-во кабельных вводов		
ПВ 1 Кабельный ввод		
ТР 2 Кабельных ввода		
7 Диаметр обжимаемого кабеля		
230 230V, 50Hz		
127 127V 50Hz		
036 36V 50Hz		
024 24V		
012 12V		

* Исполнение 12V, 24V только для мощности 8 и 15W;

Бластер™



Типы КСС

Spot

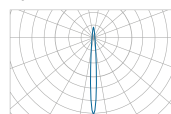

Medium

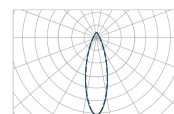

Ellips

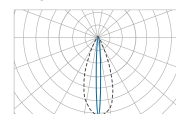

Wide

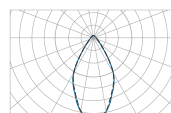

Extra Wide

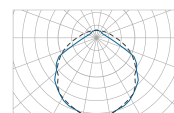

Особенности

- Взрывозащищённый светильник для взрывоопасных зон классов 1 и 2, помещений и наружных установок согласно Ex – маркировке и ГОСТ 31610.0-2014 (IEC60079-0:2011): 1Ex d op is IIC T6 Gb X.
- Корпус из литого алюминиевого сплава
- 1 590–7 980 Лм
- 12–60 Вт
- IP66

Соответствие стандартам

- ГОСТ ISO 9001-2011 (ISO 9001:2008)
- ГОСТ 12.2.007.0-75
- ГОСТ 14254-2015
- ГОСТ 30852.0-2002
- ГОСТ 30852.1-2002
- TPTC 012/2011



Таблица модификаций

Мощность	12W	25W	35W	40W	50W	60W
Световой поток	1 590 LM	3 340 LM	4 660 LM	5 300 LM	6 650 LM	7 980 LM
Габаритные размеры	ОПЦИОНАЛЬНО. СМОТРИ ЧЕРТЁЖ					
Вес (для РМ)	6 КГ					
Материал рассеивателя	БОРОСИЛИКАТНОЕ ЗАКАЛЁННОЕ ФОРМОВАННОЕ СТЕКЛО					
Материал корпуса	ЛИТОЙ АЛЮМИНИЙ АК120С					
Покрытие	ПОЛИМЕРНОЕ ПОРОШКОВОЕ ПОКРЫТИЕ					
Кронштейны и метизы	НЕРЖАВЕЮЩАЯ СТАЛЬ					
Климатическое исполнение	У1					
Тип КСС	Д – КОСИНУСНАЯ***					
	К – КОНЦЕНТРИРОВАННАЯ***					
	Г – ГЛУБОКАЯ***					
Индекс цветопередачи (CRI)	>70 – исполнение по умолчанию					
	>80 – опционально					
Цветовая температура	3 000 К					
	4 000 К					
	5 000 К					
Потребляемый ток	0,055 А	0,115 А	0,160 А	0,185 А	0,230 А	0,275 А
Эффективность	133 LM/W	133 LM/W	133 LM/W	133 LM/W*	133 LM/W	133 LM/W
Входное напряжение	100–277 В (50Гц)	100–277 В (50Гц)	176–264 В (50Гц)	100–277 В (50Гц)	176–264 В (50Гц)	176–264 В (50Гц)
Эл. схема подключения	L, N, PE					
Коэффициент мощности	>0,95	>0,95	>0,95	>0,95	>0,96	>0,96
Пульсация светового потока	<5%					
Маркировка взрывозащиты	1EX D op is IIC T6 GB X*					
Температура эксплуатации	-40 С°...+50 С°					
Температур. класс для +55с°	Т6					
Срок службы	12 ЛЕТ					
Гарантийный срок	5 ЛЕТ					
Степень IP	66 (ЗАЩИЩЕНО ОТ ПЫЛИ ПОЛНОСТЬЮ / ЗАЩИЩЕНО ОТ МОЩНЫХ СТРУЙ ВОДЫ)					
Мах сечение жилы кабеля	2,5 MM ²					
Сертификат соотв. 012-2011ТРТС №	ST.RU C-RU.AA87.B.00689/21					
Технические условия №	ТУ 27.40.39-043-05758434-2020					

* – ДОПУСК ИЗМЕРЕНИЯ +/- 10%

** – ДОПУСК 0–10 VDC

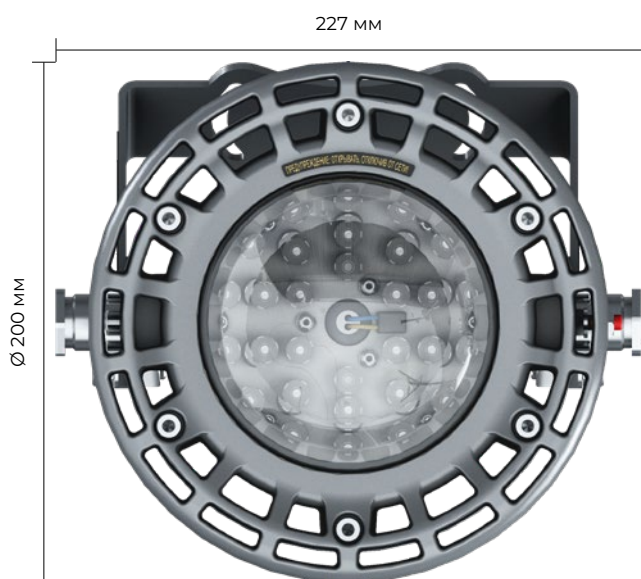
*** – В ЗАВИСИМОСТИ ОТ ПРИМЕНЯЕМОЙ ВТОРИЧНОЙ ОПТИКИ

Расшифровка номенклатуры и возможные модификации

1 2 3 4 5 6 7 8 9 10
 GALAD Бластер LED - 12 - Extra wide (740 / RAL7035 / 120 / 230 / MP20 / КУП / С)

<p>1 Серия</p> <p>GALAD Бластер LED</p>	<p>5 Цвет корпуса</p> <p>RAL7035 Цвет корпуса по палитре RAL.</p>	<p>9 Вариант монтажа</p> <p>КУП Кронштейн универсальный поворотный</p>
<p>2 Мощность, W</p> <p>12 12W</p> <p>25 25W</p> <p>35 35W</p> <p>40 40W</p> <p>50 50W</p> <p>60 60W</p>	<p>6 Угол раскрытия светового потока</p> <p>120 120°</p>	<p>10 Материал рассеивателя</p> <p>С Стекло</p>
<p>3 Тип КСС</p> <p>Extra Wide Без оптики, косинусная кривая.</p> <p>Spot Угол раскрытия 10°</p> <p>Medium Угол раскрытия 30°</p> <p>Wide Угол раскрытия 60°</p> <p>Ellipse Угол раскрытия 30°x90°</p>	<p>7 Рабочее напряжение</p> <p>230 230V, 50Hz</p>	
<p>4 Индекс цветопередачи / Цветовая температура</p> <p>7 CRI≥70</p> <p>8 CRI≥80</p> <p>30 3 000 К</p> <p>40 4 000 К</p> <p>50 5 000 К</p>	<p>8 Тип кабельного ввода</p> <p>О Для небронированного кабеля открыто проложенного</p> <p>T20 Для небронированного кабеля в трубе M20</p> <p>T25 Для небронированного кабеля в трубе M25</p> <p>T1 Для небронированного кабеля в трубе G1/2</p> <p>T2 Для небронированного кабеля в трубе G3/4</p> <p>T3 Для небронированного кабеля в трубе G1</p> <p>MP10 Для небронированного кабеля в металлорукаве ДУ10</p> <p>MP12 Для небронированного кабеля в металлорукаве ДУ12</p> <p>MP15 Для небронированного кабеля в металлорукаве ДУ15</p> <p>MP20 Для небронированного кабеля в металлорукаве ДУ20</p> <p>MP25 небронированного кабеля в металлорукаве ДУ25</p> <p>Б Для бронированного кабеля открыто проложенного</p> <p>БТ20 Для бронированного кабеля в трубе M20</p> <p>БТ25 Для бронированного кабеля в трубе M25</p> <p>БТ1 Для бронированного кабеля в трубе G1/2</p> <p>БТ2 Для бронированного кабеля в трубе G3/4</p> <p>БТ3 Для бронированного кабеля в трубе G1</p> <p>БMP15 Для бронированного кабеля в металлорукаве ДУ15</p> <p>БMP20 Для бронированного кабеля в металлорукаве ДУ20</p> <p>БMP25 Для бронированного кабеля в металлорукаве ДУ25</p>	



651.W.3015

651.W.3015

651.6 - PG. 3006

ACHTUNG!

KP-B64

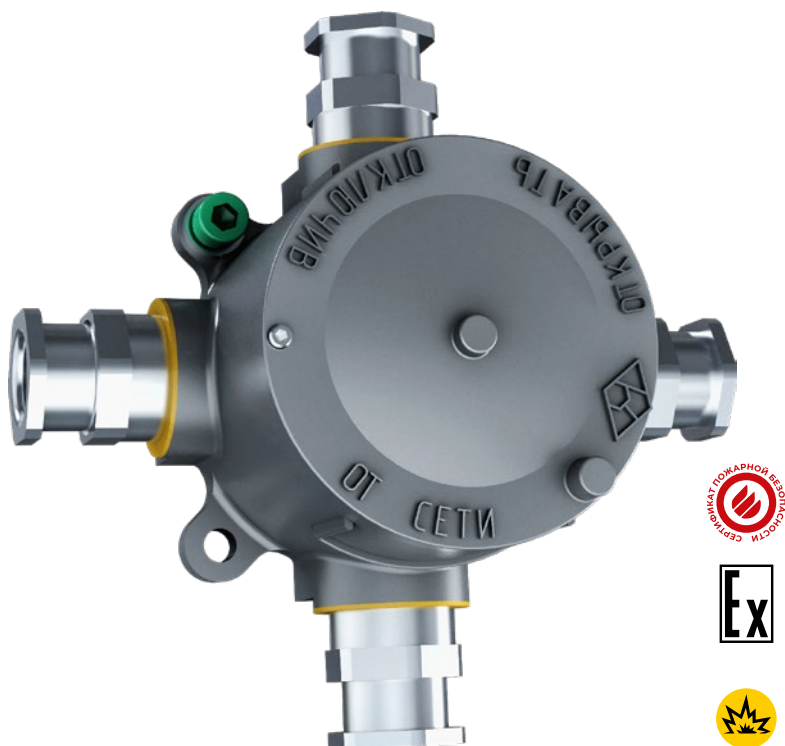

Особенности

- Корпус из литого алюминия АК120С
- Метизы из нержавеющей стали
- Рассчитаны на подключение кабелей сечением до 2,5 мм²
- Крепление к стене с помощью монтажа на планку
- КРВ 64 поставляются с кабельными вводами

Соответствие стандартам

- ГОСТ ISO 9001-2011 (ISO 9001:2008)
- ГОСТ 12.2.007.0-75
- ГОСТ 14254-2015
- ГОСТ 31610.0-2012 (IEC 60079-0:2004)
- ГОСТ IEC 60079-1-2011
- ГОСТ Р 53320-2009
- TPTC 012/2011

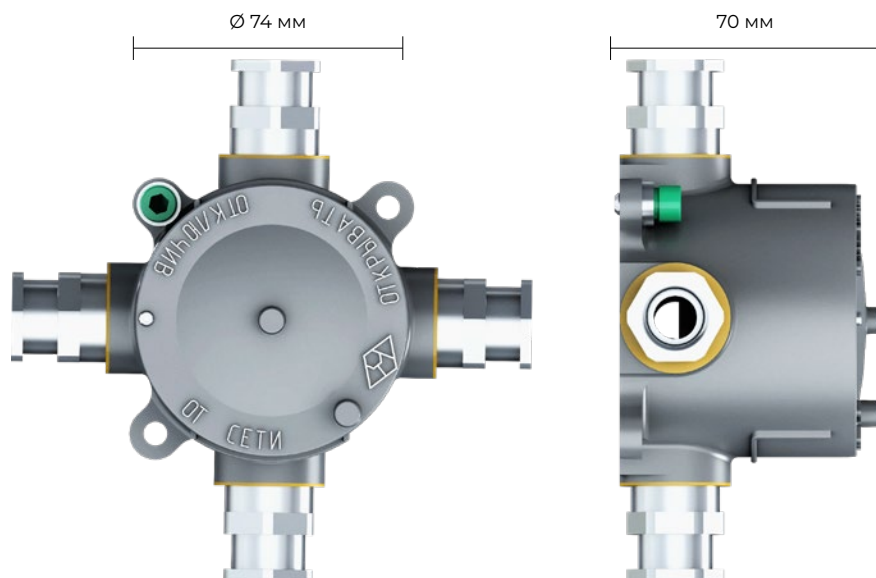

! Габариты зависят от выбранного кол-ва вводов

Таблица модификаций

Исполнение	КР-В64-0	КР-В64-1	КР-В64-2	КР-В64-3	КР-В64-4
Габаритные размеры	ОПЦИОНАЛЬНО. СМОТРИ ЧЕРТЁЖ				
Вес (без кабельных вводов)	0,6 КГ				
Материал корпуса	ЛИТОЙ АЛЮМИНИЙ АК12				
Покрытие	ПОЛИМЕРНОЕ ПОРОШКОВОЕ ПОКРЫТИЕ				
Кронштейны и метизы	НЕРЖАВЕЮЩАЯ СТАЛЬ				
Климатическое исполнение	УХЛ 1				
Тип клемм	WAGO ПРУЖИННЫЙ НЕ ОБСЛУЖИВАЕМЫЙ				
Маркировка клемм	PE-N-L1				
Сечение жил проводника	0,75 ... 4 мм ² – для трехжильного кабеля;				
Номинальное напряжение	ДО 500 В				
Номинальный ток	24А				
Кол-во контактных групп	3				
Кол-во клемм в группе	4				
Эл. схема подключения	L, N, PE				
Заземление	ВИНТ ЗАЗЕМЛЕНИЯ ВНУТРЕННИЙ И НАРУЖНЫЙ				
Кол-во отверстий для кабельных вводов	4				
Кол-во кабельных вводов в комплекте	0	1	2	3	4
Кол-во заглушек в комплекте	0	3	2	1	0
Маркировка взрывозащиты	Ex db IIC T6 GB – для исполнения с клеммной колодкой; Ex tb IIIC T60°C DB – для исполнения с клеммной колодкой; Ex db IIC GB U – для исполнения БЕЗ клеммной колодки; Ex tb IIIC DB U – для исполнения БЕЗ клеммной колодки;				
Класс защиты от поражения эл. током по гост 12.2.007.0	I				
Температура эксплуатации	-60 С°...+55 С°				
Температур. класс для +55с°	T6				
Срок службы	15 ЛЕТ				
Гарантийный срок	5 ЛЕТ				
Степень IP	68 (ЗАЩИЩЕНО ОТ ПЫЛИ ПОЛНОСТЬЮ / ЗАЩИЩЕНО ОТ ЗАТОПЛЕНИЯ)				
Мах сечение жилы кабеля	4 ММ2				
Сертификат соотв. 012-2011ТРТС №	ST.RU C-RU.НА65.В.01316/22				
Технические условия №	ИЖЦБ.686465.001 ТУ				

Расшифровка номенклатуры и возможные модификации КР-В64

1 2 3 4 5 6 7
 КР-В64 - 1 - 20S16 - Б - А-В-С-Д - 3 - 0

1 Серия

КР-В64

2 Кол-во кабельных вводов

Без кабельного ввода

- 1 1 Кабельный ввод
- 2 2 Кабельных ввода
- 3 3 Кабельных ввода
- 4 4 Кабельных ввода

3 Диаметр обжимаемого кабеля

Без кабельного ввода

- 20S16 Ø 3,1–8,6 мм
- 20S Ø 6,1–11,7 мм
- 20 Ø 6,5–13,9 мм

4 Тип кабельного ввода

- О Для небронированного кабеля открыто проложенного
- T20 Для небронированного кабеля в трубе M20
- T25 Для небронированного кабеля в трубе M25
- T1 Для небронированного кабеля в трубе G1/2
- T2 Для небронированного кабеля в трубе G3/4
- T3 Для небронированного кабеля в трубе G1
- MP10 Для небронированного кабеля в металлорукаве ДУ10
- MP12 Для небронированного кабеля в металлорукаве ДУ12
- MP15 Для небронированного кабеля в металлорукаве ДУ15
- MP20 Для небронированного кабеля в металлорукаве ДУ20
- MP25 небронированного кабеля в металлорукаве ДУ25
- Б Для бронированного кабеля открыто проложенного
- BT20 Для бронированного кабеля в трубе M20
- BT25 Для бронированного кабеля в трубе M25
- BT1 Для бронированного кабеля в трубе G1/2
- BT2 Для бронированного кабеля в трубе G3/4
- BT3 Для бронированного кабеля в трубе G1
- BMP15 Для бронированного кабеля в металлорукаве ДУ15
- BMP20 Для бронированного кабеля в металлорукаве ДУ20
- BMP25 Для бронированного кабеля в металлорукаве ДУ25

5 Сторона установки кабельного ввода

Без кабельного ввода

- А Сторона А
- В Сторона В
- С Сторона С
- Д Сторона Д

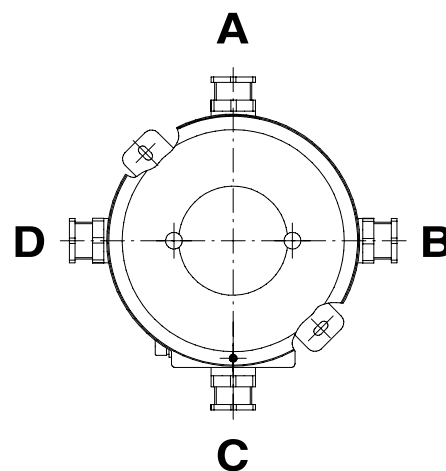

6 Количество жил кабеля

Не указывается при исполнении без клеммной колодки

- 3 Для трехжильного кабеля

7 Количество заглушек

0 Заглушек

- 1 1 заглушка
- 2 2 Заглушки
- 3 3 Заглушки
- 4 4 Заглушки

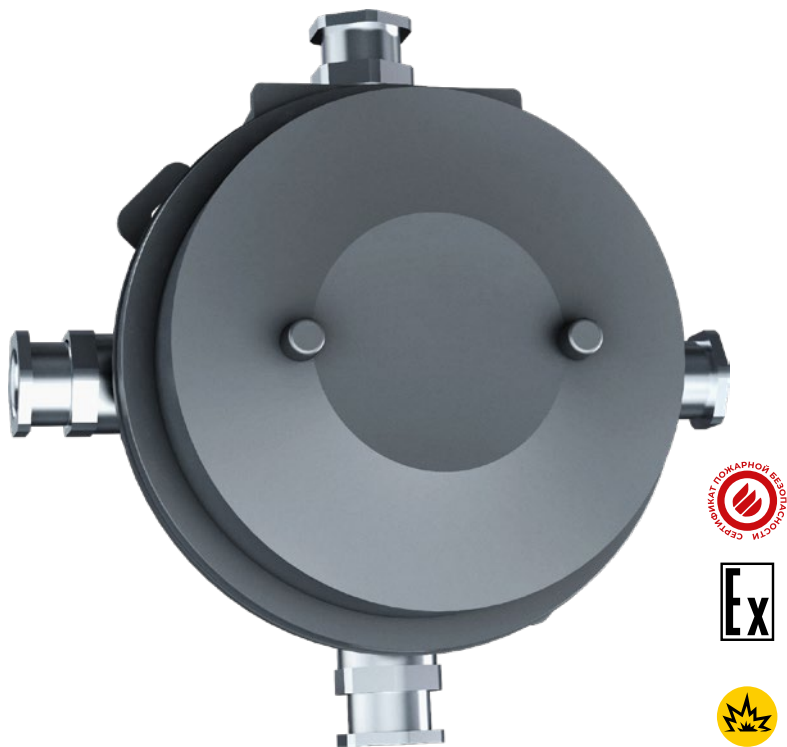

Особенности

- Корпус из литого алюминия АК120С
- Метизы из нержавеющей стали
- Рассчитана на подключение кабелей сечением до 4 мм²
- Крепление к стене на профиль двумя болтами М6
- Поставляется с кабельными вводами
- Максимальный диаметр кабеля 8,7 мм²
- Минимальный диаметр кабеля 3,2 мм²

Соответствие стандартам

- ГОСТ ISO 9001-2011 (ISO 9001:2008)
- ГОСТ 12.2.007.0-75
- ГОСТ 14254-2015
- ГОСТ 31610.0-2012 (IEC 60079-0:2004)
- ГОСТ IEC 60079-1-2011
- ГОСТ Р 53320-2009
- ТР ТС 012/2011

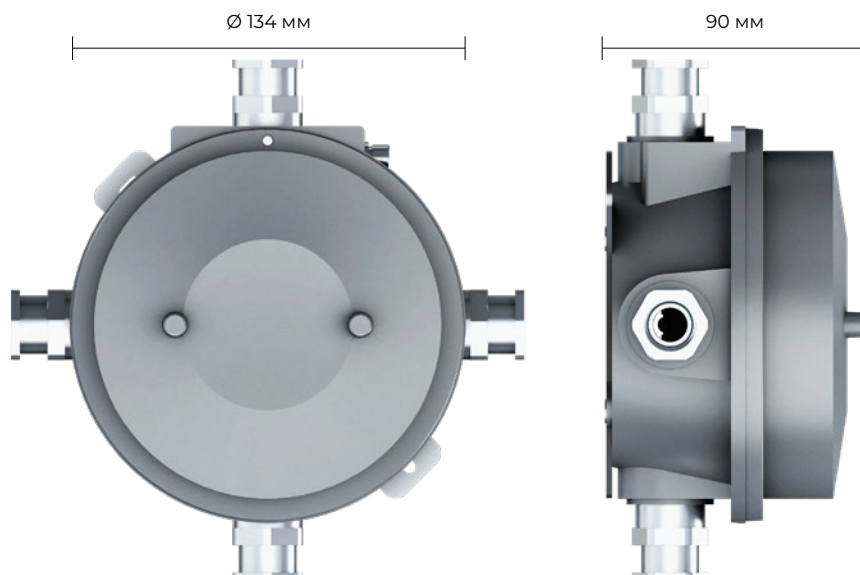

! Габариты зависят от выбранного кол-ва вводов

Таблица модификаций

Исполнение	КР-В110-0	КР-В110-1	КР-В110-2	КР-В110-3	КР-В110-4
Габаритные размеры	ОПЦИОНАЛЬНО. СМОТРИ ЧЕРТЁЖ				
Вес (без кабельных вводов)	МАССА МЕНЯЕТСЯ В ЗАВИСИМОСТИ ОТ МОДИФИКАЦИИ				
Материал корпуса	ЛИТОЙ АЛЮМИНИЙ АК12				
Покрытие	ПОЛИМЕРНОЕ ПОРОШКОВОЕ ПОКРЫТИЕ				
Кронштейны и метизы	НЕРЖАВЕЮЩАЯ СТАЛЬ				
Климатическое исполнение	УХЛ 1				
Тип клемм	WAGO ПРУЖИННЫЙ НЕ ОБСЛУЖИВАЕМЫЙ				
Маркировка клемм	PE-N-L1				
Сечение жил проводника	0,75 ... 2,5 mm ² – для пятижильного кабеля;				
	0,75 ... 4 mm ² – для трехжильного кабеля;				
Номинальное напряжение	ДО 500 В				
Номинальный ток	32 А				
Кол-во контактных групп	3; 5				
Кол-во клемм в группе	4				
Эл. схема подключения	L, N, PE				
Заземление	ВИНТ ЗАЗЕМЛЕНИЯ ВНУТРЕННИЙ И НАРУЖНЫЙ				
Кол-во отверстий для кабельных вводов	4				
Кол-во кабельных вводов в комплекте	0	1	2	3	4
Кол-во заглушек в комплекте	0	3	2	1	0
Маркировка взрывозащиты	Ex db IIC T6 GB – для исполнения с клеммной колодкой; Ex tb IIIC T60°C DB – для исполнения с клеммной колодкой; Ex db IIC GB U – для исполнения БЕЗ клеммной колодки; Ex tb IIIC DB U – для исполнения БЕЗ клеммной колодки;				
Класс защиты от поражения эл. током по гост 12.2.007.0	I				
Температура эксплуатации	-60 С°...+55 С°				
Температур. класс для +55С°	Т6				
Срок службы	15 ЛЕТ				
Гарантийный срок	5 ЛЕТ				
Степень IP	68 (ЗАЩИЩЕНО ОТ ПЫЛИ ПОЛНОСТЬЮ / ЗАЩИЩЕНО ОТ ЗАТОПЛЕНИЯ)				
Мах сечение жилы кабеля	4 ММ2				
Сертификат соотв. 012-2011ТРТС №	ST.RU C-RU.HA65.B.01316/22				
Технические условия №	ИЖЦБ.686465.001 ТУ				

Расшифровка номенклатуры и возможные модификации КР-В110

1 2 3 4 5 6 7
 КР-В110 - 1 - 20S16 - Б - А-В-С-D - 3 - 0

1 Серия

КР-В110

2 Кол-во кабельных вводов

Без кабельного ввода

1	1 Кабельный ввод
2	2 Кабельных ввода
3	3 Кабельных ввода
4	4 Кабельных ввода

3 Диаметр обжимаемого кабеля

Без кабельного ввода

20S16	Ø 3,1–8,6 мм
20S	Ø 6,1–11,7 мм
20	Ø 6,5–13,9 мм
25	Ø 11,1–19,9 мм

4 Тип кабельного ввода

О	Для небронированного кабеля открыто проложенного
Т20	Для небронированного кабеля в трубе М20
Т25	Для небронированного кабеля в трубе М25
Т1	Для небронированного кабеля в трубе G1/2
Т2	Для небронированного кабеля в трубе G3/4
Т3	Для небронированного кабеля в трубе G1
МР10	Для небронированного кабеля в металлорукаве ДУ10
МР12	Для небронированного кабеля в металлорукаве ДУ12
МР15	Для небронированного кабеля в металлорукаве ДУ15
МР20	Для небронированного кабеля в металлорукаве ДУ20
МР25	небронированного кабеля в металлорукаве ДУ25
Б	Для бронированного кабеля открыто проложенного
БТ20	Для бронированного кабеля в трубе М20
БТ25	Для бронированного кабеля в трубе М25
БТ1	Для бронированного кабеля в трубе G1/2
БТ2	Для бронированного кабеля в трубе G3/4
БТ3	Для бронированного кабеля в трубе G1
БМР15	Для бронированного кабеля в металлорукаве ДУ15
БМР20	Для бронированного кабеля в металлорукаве ДУ20
БМР25	Для бронированного кабеля в металлорукаве ДУ25

5 Сторона установки кабельного ввода

Без кабельного ввода

А	Сторона А
В	Сторона В
С	Сторона С
Д	Сторона D

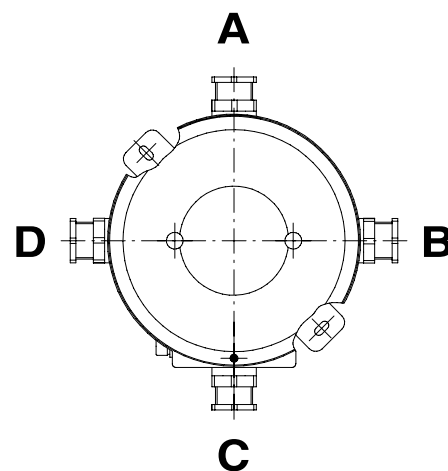

6 Количество жил кабеля

Не указывается при исполнении без клеммной колодки

3	Для трехжильного кабеля
5	Для пятижильного кабеля

7 Количество заглушек

0	0 Заглушек
1	1 заглушка
2	2 Заглушки
3	3 Заглушки
4	4 Заглушки

Промышленное освещение

Освещение нефтегазовых объектов и холодных регионов





Север

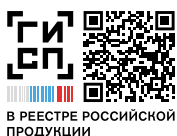

IP65/23 Степень защиты	I Класс защиты от поражения эл. током	>0,95 Кэффициент мощности
5 000 К Цветовая температура	>70 Ra Индекс цветопередачи	-60... +40 °C Температура эксплуатации
УХЛ1 Климатическое исполнение	Соответствует ТР ТС «Электромагнитная совместимость тех. средств» ТР ТС 020/2011; «О безопасности низковольтного оборудования» ТР ТС 004/2011.	
230 ±10% В Напряжение питания		

Особенности

- Корпус из нержавеющей стали: повышенная коррозионная стойкость.
- Ударопрочное стекло сохраняет коэффициент пропускания с течением времени.
- Крепление на консоль Ø 50 мм.
- Источник питания позволяет работать при экстремальных температурах от -60 °C, защищает от перепадов напряжения сети.
- Оптика собственной разработки обеспечивает оптимальное светораспределение.
- Сертификат ИНТЕРГАЗСЕРТ.
- Цвет корпуса RAL9016.
- 5 лет гарантии.

Типы КСС

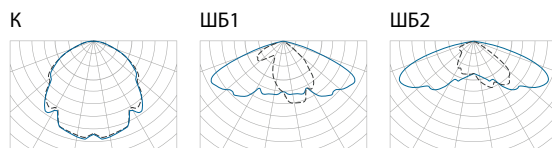

Север 40-100 Вт



Север 125-150 Вт

Наименование	Код	Мощность, Вт	Световой поток, лм	Масса макс., кг
Север 40–100 Вт	GALAD Север LED-40-ШБ1/К50 ГП	18362	40	4 950
	GALAD Север LED-40-ШБ2/К50 ГП	18363	40	4 950
	GALAD Север LED-40-К/К50 ГП	18364	40	5 000
	GALAD Север LED-60-ШБ1/К50 ГП	11951	60	6 800
	GALAD Север LED-60-ШБ2/К50 ГП	11952	60	6 800
	GALAD Север LED-60-К/К50 ГП	11953	60	6 850
	GALAD Север LED-80-ШБ1/К50 ГП	11954	80	9 170
	GALAD Север LED-80-ШБ2/К50 ГП	11955	80	9 170
	GALAD Север LED-80-К/К50 ГП	11956	80	9 220
	GALAD Север LED-100-ШБ1/К50 ГП	11957	100	10 660
	GALAD Север LED-100-ШБ2/К50 ГП	11958	100	10 550
	GALAD Север LED-100-К/К50 ГП	11959	100	10 550
Север 125–150 Вт	GALAD Север LED-125-ШБ1/К50 ГП	12245	125	14 420
	GALAD Север LED-125-ШБ2/К50 ГП	12246	125	14 420
	GALAD Север LED-125-К/К50 ГП	12244	125	14 620
	GALAD Север LED-150-ШБ1/К50 ГП	11960	150	17 260
	GALAD Север LED-150-ШБ2/К50 ГП	11961	150	17 260
	GALAD Север LED-150-К/К50 ГП	11911	150	17 360
Аксессуар	Переходной поворотный кронштейн под трубу Ø 48	14862		

Расшифровка номенклатуры и возможные модификации

GALAD Север LED- ¹40 - ²ШБ1 / ³К50 ⁴ГП

1	Мощность:	40 Вт.
2	Тип оптики:	ШБ1 / ШБ2 – Широкая боковая; К – Косинусная.
3	Тип крепления:	К – Консольный; 50 – Диаметр, мм.
4	Фирменное наименование:	ГП.

Поворотный кронштейн

Поворотный кронштейн предназначен для регулирования угла наклона консольного светильника на 15°/30°/45°. Монтируется на вертикальные или Г – образные опоры с установочным размером под трубу диаметром 48 мм.

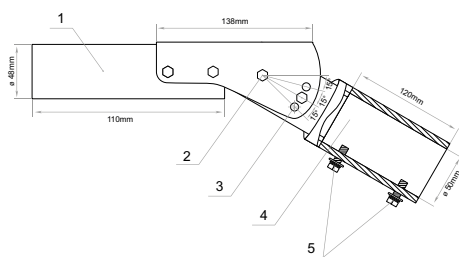

- Трубу кронштейна (4) установить на вертикальную или Г – образную опору Ø 48 мм и закрепить болтами (5);
- Ослабить болтовое соединение (2); при помощи болтового соединения (3) выставить нужный угол;
- Затянуть болтовое соединение (2 и 3);
- Закрепить светильник на трубу (1).

Ямал

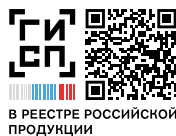

IP65 Степень защиты	I Класс защиты от поражения эл. током	>0,95 Коэффициент мощности
4 000 K Цветовая температура	≥70 Ra Индекс цветопередачи	-60... +40 °C Температура эксплуатации
УХЛ1 Климатическое исполнение	Соответствует ТР ТС «Электромагнитная совместимость тех. средств» ТР ТС 020/2011; «О безопасности низковольтного оборудования» ТР ТС 004/2011;	
230 ±10% В Напряжение питания		

Особенности

- Корпус алюминиевый анодированный, устойчивый к агрессивной среде.
- Силикатное закалённое стекло сохраняет коэффициент пропускания с течением времени.
- Поворотная лира для установки на опорную поверхность, допускается установка на поверхность из сгораемого материала.
- Возможность регулировки угла наклона в пределах 160° с шагом в 10°.
- Источник питания позволяет работать при экстремальных температурах от -60 °С, защищает от перепадов напряжения сети.
- Источник(и) питания установлен(ы) на задней части корпуса и могут быть вынесены отдельно от светильника.
- Сертификат ИНТЕРГАЗСЕРТ.
- Цвет корпуса по умолчанию: RAL9023.
- 5 лет гарантии.

Типы КСС

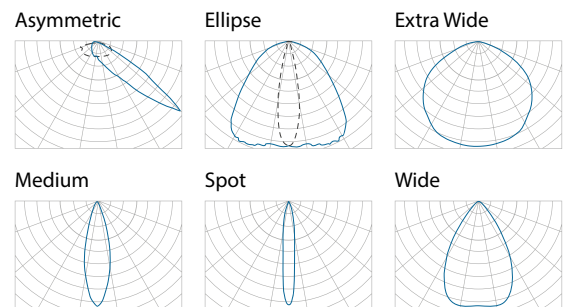

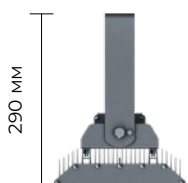
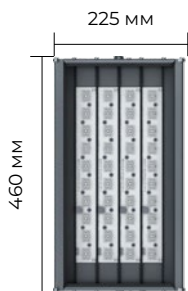

Ямал 80 / 100 / 120 Вт

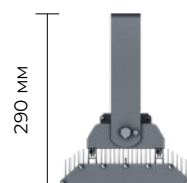
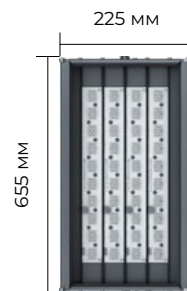

Ямал 160 / 200 / 240 Вт

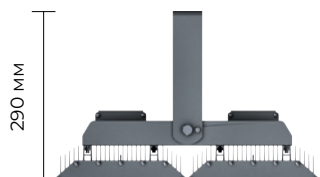
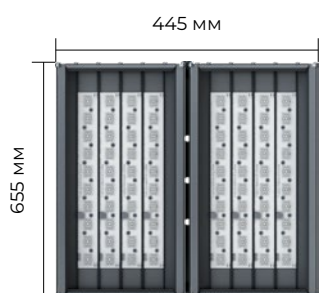

Ямал 320 / 400 / 500 Вт

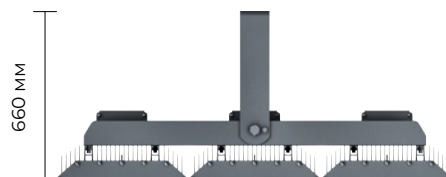
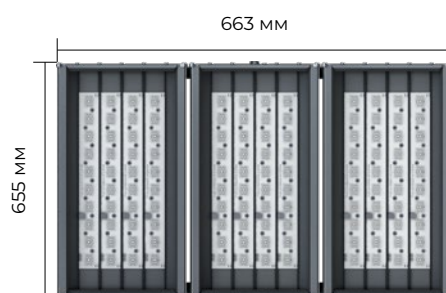

Ямал 600 Вт

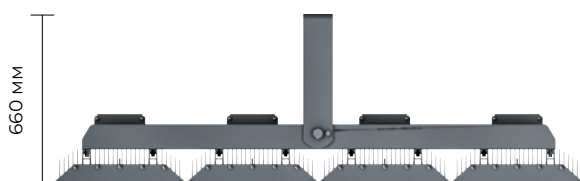
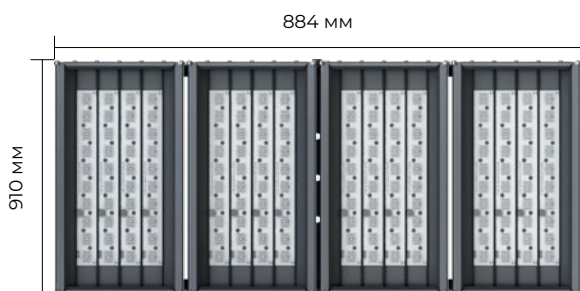

Ямал 800 Вт

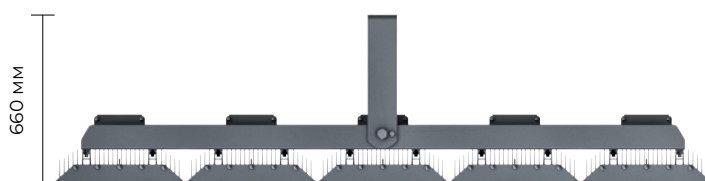
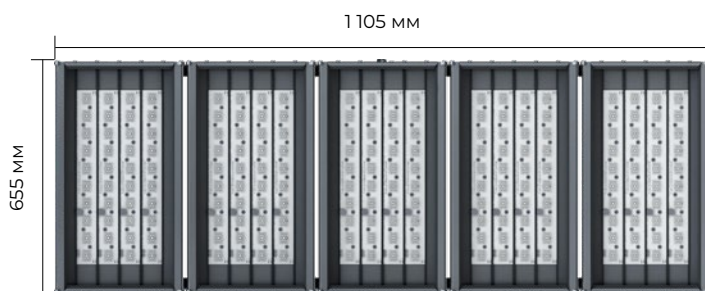

Ямал 1000 / 1200 Вт

Таблица модификаций

Наименование	Код	Мощность, Вт	Световой поток, лм	Масса макс., кг	
Ямал	GALAD Ямал LED-80 (Extra Wide) ГП	11966	80	8 800	6,9
	GALAD Ямал LED-80 (Spot) ГП	11967		8 400	6,9
	GALAD Ямал LED-80 (Medium) ГП	11968		8 400	6,9
	GALAD Ямал LED-80 (Wide) ГП	11969		8 400	6,9
	GALAD Ямал LED-100 (Extra Wide) ГП	11970	100	10 500	6,9
	GALAD Ямал LED-100 (Spot) ГП	11971		10 000	6,9
	GALAD Ямал LED-100 (Medium) ГП	11972		10 000	6,9
	GALAD Ямал LED-100 (Wide) ГП	11973		10 000	6,9
	GALAD Ямал LED-100 (Ellipse) ГП	11974		10 000	6,9
	GALAD Ямал LED-100 (Asymmetric) ГП	11975		10 000	6,9
	GALAD Ямал LED-120 (Extra Wide) ГП	11976	120	12 000	6,9
	GALAD Ямал LED-120 (Spot) ГП	11977		11 400	6,9
	GALAD Ямал LED-120 (Medium) ГП	11978		11 400	6,9
	GALAD Ямал LED-120 (Wide) ГП	11979		11 400	6,9
	GALAD Ямал LED-120 (Ellipse) ГП	11980		11 400	6,9
	GALAD Ямал LED-120 (Asymmetric) ГП	11981		11 400	6,9
	GALAD Ямал LED-160 (Extra Wide) ГП	11982	160	17 600	9,9
	GALAD Ямал LED-160 (Spot) ГП	11983		16 800	9,9
	GALAD Ямал LED-160 (Medium) ГП	11984		16 800	9,9
	GALAD Ямал LED-160 (Wide) ГП	11985		16 800	9,9
	GALAD Ямал LED-160 (Ellipse) ГП	11986		16 800	9,9
	GALAD Ямал LED-200 (Extra Wide) ГП	11988		200	21 000
	GALAD Ямал LED-200 (Spot) ГП	11989	20 000		9,9
	GALAD Ямал LED-200 (Medium) ГП	11990	20 000		9,9
	GALAD Ямал LED-200 (Wide) ГП	11991	20 000		9,9
	GALAD Ямал LED-200 (Ellipse) ГП	11992	20 000		9,9
	GALAD Ямал LED-200 (Asymmetric) ГП	11993	20 000		9,9
	GALAD Ямал LED-240 (Extra Wide) ГП	11994	240	24 000	9,9
	GALAD Ямал LED-240 (Spot) ГП	11995		22 800	9,9
	GALAD Ямал LED-240 (Medium) ГП	11996		22 800	9,9
	GALAD Ямал LED-240 (Wide) ГП	11997		22 800	9,9
	GALAD Ямал LED-240 (Ellipse) ГП	11998		22 800	9,9
GALAD Ямал LED-240 (Asymmetric) ГП	11999	22 800		9,9	
GALAD Ямал LED-320 (Extra Wide) ГП	12000	320	35 200	16,4	
GALAD Ямал LED-320 (Spot) ГП	12001		33 600	16,4	
GALAD Ямал LED-320 (Medium) ГП	12002		33 600	16,4	
GALAD Ямал LED-320 (Wide) ГП	12003		33 600	16,4	
GALAD Ямал LED-320 (Ellipse) ГП	12004		33 600	16,4	
GALAD Ямал LED-320 (Asymmetric) ГП	12005		33 600	16,4	
GALAD Ямал LED-400 (Extra Wide) ГП	12006	400	42 000	16,4	
GALAD Ямал LED-400 (Spot) ГП	12007		40 000	16,4	
GALAD Ямал LED-400 (Medium) ГП	11912		40 000	16,4	
GALAD Ямал LED-400 (Wide) ГП	12008		40 000	16,4	
GALAD Ямал LED-400 (Asymmetric) ГП	12010		40 000	16,4	
GALAD Ямал LED-500 (Extra Wide) ГП	12011		500	50 000	16,4
GALAD Ямал LED-500 (Spot) ГП	12012	47 500		16,4	
GALAD Ямал LED-500 (Medium) ГП	12013	47 500		16,4	
GALAD Ямал LED-500 (Wide) ГП	12014	47 500		16,4	
GALAD Ямал LED-500 (Asymmetric) ГП	12016	47 500		16,4	

Наименование		Код	Мощность, Вт	Световой поток, лм	Масса макс., кг
Ямал	GALAD Ямал LED-600 (Extra Wide) ГП	12009	600	63 000	42
	GALAD Ямал LED-600 (Spot) ГП	12015		60 000	42
	GALAD Ямал LED-600 (Medium) ГП	12017		60 000	42
	GALAD Ямал LED-600 (Wide) ГП	12018		60 000	42
	GALAD Ямал LED-600 (Asymmetric) ГП	12019		60 000	42
	GALAD Ямал LED-800 (Extra Wide) ГП	12020	800	84 000	50
	GALAD Ямал LED-800 (Spot) ГП	12021		80 000	50
	GALAD Ямал LED-800 (Medium) ГП	12022		80 000	50
	GALAD Ямал LED-800 (Wide) ГП	12023		80 000	50
	GALAD Ямал LED-800 (Asymmetric) ГП	12024		80 000	50
	GALAD Ямал LED-1000 (Extra Wide) ГП	12025	1 000	105 000	58
	GALAD Ямал LED-1000 (Spot) ГП	12026		100 000	58
	GALAD Ямал LED-1000 (Medium) ГП	12027		100 000	58
	GALAD Ямал LED-1000 (Wide) ГП	12028		100 000	58
	GALAD Ямал LED-1000 (Asymmetric) ГП	12029		100 000	58
	GALAD Ямал LED-1200 (Extra Wide) ГП	12030	1 200	120 000	58
	GALAD Ямал LED-1200 (Spot) ГП	12141		114 000	58
	GALAD Ямал LED-1200 (Medium) ГП	12031		114 000	58
	GALAD Ямал LED-1200 (Wide) ГП	12032		114 000	58
	GALAD Ямал LED-1200 (Asymmetric) ГП	12033		114 000	58

Расшифровка номенклатуры и возможные модификации

GALAD Ямал LED-¹80(²Extra Wide)³ГП

1	Мощность:	80 Вт.
2	Кривая силы света:	Spot – угол раскрытия 10°; Medium – угол раскрытия 30°; Wide – угол раскрытия 60°. Extra Wide – без оптики, косинусная кривая; Ellipse; Asymmetric.
3	Фирменное наименование:	ГП.

Ямал (Консольное исполнение)



IP65 Степень защиты	I Класс защиты от поражения эл. током	>0,95 Коэффициент мощности
4 000 К Цветовая температура	≥70 Ra Индекс цветопередачи	-60... +40 °С Температура эксплуатации
УХЛ1 Климатическое исполнение	Соответствует ТР ТС «Электромагнитная совместимость тех. средств» ТР ТС 020/2011; «О безопасности низковольтного оборудования» ТР ТС 004/2011;	
230 ±10% В Напряжение питания		

Особенности

- Корпус алюминиевый анодированный, устойчивый к агрессивной среде.
- Силикатное закалённое стекло сохраняет коэффициент пропускания с течением времени.
- Крепление на консоль Ø 50 мм.
- Источник питания позволяет работать при экстремальных температурах от -60 °С, защищает от перепадов напряжения сети.
- Сертификат ИНТЕРГАЗСЕРТ.
- Цвет корпуса RAL9023.
- 5 лет гарантии.

Типы КСС

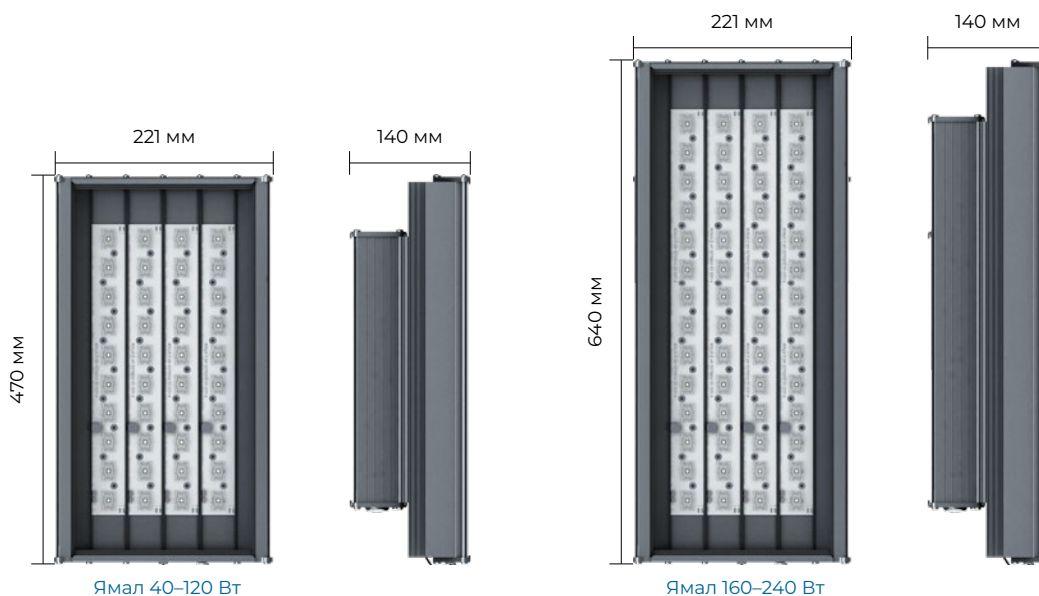
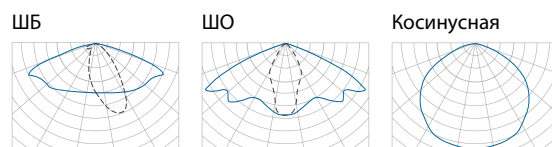

Ямал 40-120 Вт

Ямал 160-240 Вт

Таблица модификаций

Наименование	Код	Мощность, Вт	Световой поток, лм	Масса макс., кг	
Ямал 40–120 Вт	GALAD Ямал LED-40-К/К50 ГП	17291	4 000	6	
	GALAD Ямал LED-40-ШБ/К50 ГП	18987			
	GALAD Ямал LED-40-ШО/К50 ГП	18988			
	60	GALAD Ямал LED-60-К/К50 ГП	18989	6 000	6
		GALAD Ямал LED-60-ШБ/К50 ГП	17293		
		GALAD Ямал LED-60-ШО/К50 ГП	18990		
	80	GALAD Ямал LED-80-К/К50 ГП	18991	8 000	6
		GALAD Ямал LED-80-ШБ/К50 ГП	18992		
		GALAD Ямал LED-80-ШО/К50 ГП	18993		
	100	GALAD Ямал LED-100-К/К50 ГП	17292	10 000	6
		GALAD Ямал LED-100-ШБ/К50 ГП	18994		
		GALAD Ямал LED-100-ШО/К50 ГП	18995		
Ямал 160–240 Вт	120	GALAD Ямал LED-120-К/К50 ГП	18996	12 000	6
		GALAD Ямал LED-120-ШБ/К50 ГП	18997		
		GALAD Ямал LED-120-ШО/К50 ГП	18998		
	160	GALAD Ямал LED-160-К/К50 ГП	18999	16 000	7
		GALAD Ямал LED-160-ШБ/К50 ГП	17295		
		GALAD Ямал LED-160-ШО/К50 ГП	19000		
	200	GALAD Ямал LED-200-К/К50 ГП	19001	20 000	8
		GALAD Ямал LED-200-ШБ/К50 ГП	19002		
		GALAD Ямал LED-200-ШО/К50 ГП	19003		
	240	GALAD Ямал LED-240-К/К50 ГП	19004	24 000	9
		GALAD Ямал LED-240-ШБ/К50 ГП	19005		
		GALAD Ямал LED-240-ШО/К50 ГП	17294		

Расшифровка номенклатуры и возможные модификации

GALAD Ямал LED-¹40-²К/³К50⁴ГП

1	Мощность:	40 Вт.
2	Тип оптики:	К – Косинусная; ШБ – Широкая боковая; ШО – Широкая осевая.
3	Тип крепления:	К – Консольный; 50 – Диаметр, мм.
4	Фирменное наименование:	ГП.

Специальное освещение

Спортивное освещение





Фортиус

0-10
DMX



IP66 Степень защиты	I Класс защиты от поражения эл. током	>0,95 Коэффициент мощности
4 000 K 5 000 K 5 700 K Цветовая температура	≥70 Ra ≥80 Ra ≥90 Ra Индекс цветопередачи	-40... +40 °C Температура эксплуатации
230 ±10% В Напряжение питания	менее 1% Коэффициент пульсации	У1 Климатическое исполнение
Соответствует ТР ТС		
<p>«Электромагнитная совместимость тех. средств» ТР ТС 020/2011; «О безопасности низковольтного оборудования» ТР ТС 004/2011; «Об ограничении применения опасных веществ в изделиях электротехники и радиоэлектроники» ТР ЕАЭС 037/2016.</p>		

Особенности

- Проектор имеет модульную конструкцию – 1, 2 и 3 модуля, каждый из которых можно нацеливать отдельно.
- Заменяет прожектор типа ГО мощностью до 2 000 Вт.
- Коэффициент пульсации менее 1%.
- Лира с изменяемым углом наклона и фиксирующей накладкой.
- Вращение каждой секции независимо друг от друга и регулировка угла наклона с шагом в 5° обеспечивает гибкую настройку.
- Соответствует требованиям телетрансляций в HDTV и Slow Motion.
- Управление светильниками по протоколу DMX512 (с поддержкой протокола RDM с возможностью обратной связи).
- Опционально доступно нацеливание прожектора с помощью оптического прицела или лазерной указки.
- Цвет корпуса RAL9005.
- 5 лет гарантии.

Типы КСС

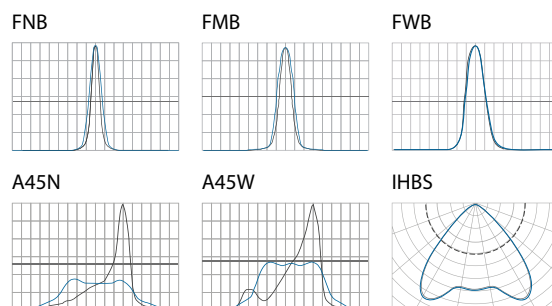

Фортиус 400 / 500 Вт

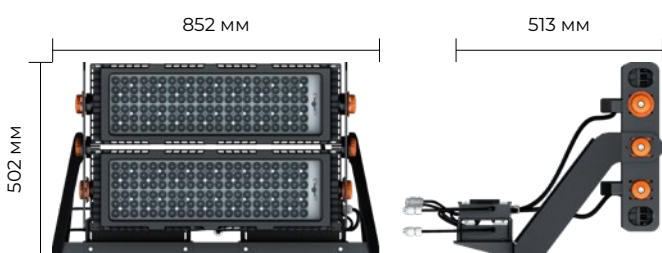

Фортиус 800 Вт



! Доп. опция комплект нацеливания.

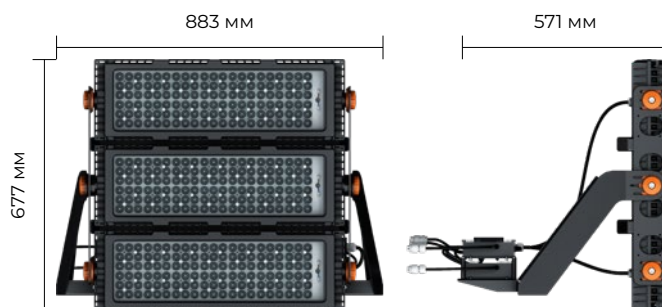

Фортиус 1 260 / 1 300 Вт

Наименование		Код	Мощность, Вт	Световой поток, лм	Масса макс., кг
Фортиус	GALAD Фортиус LED-400 Spot (1/740/RAL9005/D/0/FNB/GEN1)	21127	400	46 410	17
	GALAD Фортиус LED-400 Narrow (1/740/RAL9005/D/0/FMB/GEN1)	19068		47 180	
	GALAD Фортиус LED-400 Medium (1/740/RAL9005/D/0/FWB/GEN1)	21128		48 630	
	GALAD Фортиус LED-400 Wide (1/740/RAL9005/D/0/IHBS/GEN1)	21129		47 360	
	GALAD Фортиус LED-400 Narrow Asymmetric (1/740/RAL9005/D/0/A45N/GEN1)	21130		44 140	
	GALAD Фортиус LED-400 Wide Asymmetric (1/740/RAL9005/D/0/A45W/GEN1)	19069		45 910	
	GALAD Фортиус LED-500 Spot (1/740/RAL9005/D/0/FNB/GEN1)	18807	500	53 670	17
	GALAD Фортиус LED-500 Narrow (1/740/RAL9005/D/0/FMB/GEN1)	18808		54 560	
	GALAD Фортиус LED-500 Medium (1/740/RAL9005/D/0/FWB/GEN1)	18809		56 230	
	GALAD Фортиус LED-500 Wide (1/740/RAL9005/D/0/IHBS/GEN1)	18810		54 770	
	GALAD Фортиус LED-500 Narrow Asymmetric (1/740/RAL9005/D/0/A45N/GEN1)	18811		51 040	
	GALAD Фортиус LED-500 Wide Asymmetric (1/740/RAL9005/D/0/A45W/GEN1)	18812		53 090	
	GALAD Фортиус LED-800 Spot (2/740/RAL9005/D/0/FNB/GEN1)	18813	800	92 800	30
	GALAD Фортиус LED-800 Narrow (2/740/RAL9005/D/0/FMB/GEN1)	18814		93 600	
	GALAD Фортиус LED-800 Medium (2/740/RAL9005/D/0/FWB/GEN1)	18815		96 800	
	GALAD Фортиус LED-800 Wide (2/740/RAL9005/D/0/IHBS/GEN1)	18816		94 400	
	GALAD Фортиус LED-800-Narrow Asymmetric (2/740/RAL9005/D/0/A45N/GEN1)	18817		88 000	
	GALAD Фортиус LED-800 Wide Asymmetric (2/740/RAL9005/D/0/A45W/GEN1)	18818		91 200	
	GALAD Фортиус LED-1300 Spot (3/740/RAL9005/D/0/FNB/GEN1)	18504	1300	139 100	45
	GALAD Фортиус LED-1300 Narrow (3/740/RAL9005/D/0/FMB/GEN1)	18819		141 700	
GALAD Фортиус LED-1300 Medium (3/740/RAL9005/D/0/FWB/GEN1)	18820	145 600			
GALAD Фортиус LED-1300 Wide (3/740/RAL9005/D/0/IHBS/GEN1)	18821	141 700			
GALAD Фортиус LED-1300 Narrow Asymmetric (3/740/RAL9005/D/0/A45N/GEN1)	18822	132 600			
GALAD Фортиус LED-1300 Wide Asymmetric (3/740/RAL9005/D/0/A45W/GEN1)	18823	147 800			
Фортиус облегченная версия	GALAD Фортиус LED-1260 Medium (3/740/RAL9005/D/0/FWB/GEN1)	19565	1260	141 100	36
	GALAD Фортиус LED-1260 Narrow (3/740/RAL9005/D/0/FMB/GEN1)	20197		137 300	
	GALAD Фортиус LED-1260 Narrow Asymmetric (3/740/RAL9005/D/0/A45N/GEN1)	20200		128 500	
	GALAD Фортиус LED-1260 Spot (3/740/RAL9005/D/0/FNB/GEN1)	20196		134 800	
	GALAD Фортиус LED-1260 Wide (3/740/RAL9005/D/0/IHBS/GEN1)	20198		137 300	
	GALAD Фортиус LED-1260 Wide Asymmetric (3/740/RAL9005/D/0/A45W/GEN1)	20199		133 500	
Аксессуары	Комплект нацеливания прожектора Фортиус	21503			
	Комплект нацеливания прожектора Фортиус с лазерной указкой	22397			

! Модификации для телетрансляций доступны к заказу, уточняйте у менеджера.

Расшифровка номенклатуры и возможные модификации

GALAD Фортиус LED-¹400² Spot³ (⁴1/⁵740/⁶RAL9005/⁷D/⁸0/⁹FNB/GEN1)

1	Мощность:	400 Вт; (1 секция – 400 / 500 Вт; 2 секция – 800 Вт; 3 секция – 1 260 / 1 300 Вт).
2	Кривая силы света:	Spot – угол раскрытия 10°; Medium – угол раскрытия 30°; Wide – угол раскрытия 60°; Narrow; Narrow Asymmetric; Wide Asymmetric.
3	Количество модулей:	1 / 2 / 3 шт.
4	Индекс цветопередачи:	7 – CRI≥70; 8 – CRI≥80; 9 – CRI≥90.
	Цветовая температура:	40 – 4 000 К; 50 – 5 000 К; 57 – 5 700 К.
5	Цвет корпуса:	RAL9005.
6	Источник питания:	D – электронный источник питания.
7	Варианты управления:	0 – без управления; 2 – 0-10 В; 8 – DMX; 9 – DMX + RDM.
8	Тип оптики:	FMB; FNB; FWB; IHBS; A45N; A45W.
9	Номер поколения:	GEN1.
Доп.	Модификация:	HD – Модификация под МАТЧ ТВ (для телетрансляций).

Ситиус

0-10



IP66 Степень защиты	I Класс защиты от поражения эл. током	>0,96 Коэффициент мощности
4 000 K Цветовая температура	≥70 Ra Индекс цветопередачи	-40... +40 °C Температура эксплуатации
230 ±10% В Напряжение питания	У1 Климатическое исполнение	менее 5% Коэффициент пульсации
<p>Соответствует ТР ТС</p> <p>«Электромагнитная совместимость тех. средств» ТР ТС 020/2011;</p> <p>«О безопасности низковольтного оборудования» ТР ТС 004/2011;</p> <p>«Об ограничении применения опасных веществ в изделиях электротехники и радиоэлектроники» ТР ЕАЭС 037/2016.</p>		

Особенности

- Литой алюминиевый корпус, покрытый порошковой краской.
- Современная групповая вторичная оптика, обеспечивающая эффективность до 90%.
- Световая отдача до 160 лм/Вт.
- Возможность регулировки угла наклона с шагом в 5 градусов.
- Рассеиватель – закалённое стекло.
- Цвет корпуса RAL9005.
- 5 лет гарантии.

Типы КСС



Таблица модификаций



Наименование		Код	Мощность, Вт	Световой поток, лм	Масса макс., кг
Ситиус	GALAD Ситиус L LED-70-Extra Wide (740/YW360F/D/0/GEN1)	17974	70	10 710	16
	GALAD Ситиус L LED-70-Spot (740/YW360F/D/0/FNB/GEN1)	17975		11 200	
	GALAD Ситиус L LED-70-Narrow (740/YW360F/D/0/FMB/GEN1)	18161		11 270	
	GALAD Ситиус L LED-70-Medium (740/YW360F/D/0/FWB/GEN1)	18162		11 480	
	GALAD Ситиус L LED-70-Wide (740/YW360F/D/0/IHBS/GEN1)	18163		10 920	
	GALAD Ситиус L LED-70-Narrow Asymmetric (740/YW360F/D/0/A45N/GEN1)	18164		10 150	
	GALAD Ситиус L LED-70-Wide Asymmetric (740/YW360F/D/0/A45W/GEN1)	18165		10 360	
	GALAD Ситиус L LED-90-Extra Wide (740/YW360F/D/0/GEN1)	17976	90	13 450	16
	GALAD Ситиус L LED-90-Spot (740/YW360F/D/0/FNB/GEN1)	17977		13 860	
	GALAD Ситиус L LED-90-Narrow (740/YW360F/D/0/FMB/GEN1)	18166		13 950	
	GALAD Ситиус L LED-90-Medium (740/YW360F/D/0/FWB/GEN1)	18167		14 220	
	GALAD Ситиус L LED-90-Wide (740/YW360F/D/0/IHBS/GEN1)	18168		13 500	
	GALAD Ситиус L LED-90-Narrow Asymmetric (740/YW360F/D/0/A45N/GEN1)	18169		12 600	
	GALAD Ситиус L LED-90-Wide Asymmetric (740/YW360F/D/0/A45W/GEN1)	18170		12 870	
	GALAD Ситиус L LED-120-Extra Wide (740/YW360F/D/0/GEN1)	17978	120	17 750	16
	GALAD Ситиус L LED-120-Spot (740/YW360F/D/0/FNB/GEN1)	17979		18 480	
	GALAD Ситиус L LED-120-Narrow (740/YW360F/D/0/FMB/GEN1)	18171		18 600	
	GALAD Ситиус L LED-120-Medium (740/YW360F/D/0/FWB/GEN1)	18172		18 960	
	GALAD Ситиус L LED-120-Wide (740/YW360F/D/0/IHBS/GEN1)	18173		18 000	
	GALAD Ситиус L LED-120-Narrow Asymmetric (740/YW360F/D/0/A45N/GEN1)	18174		16 800	
	GALAD Ситиус L LED-120-Wide Asymmetric (740/YW360F/D/0/A45W/GEN1)	18175		17 160	
	GALAD Ситиус L LED-150-Extra Wide (740/YW360F/D/0/GEN1)	17980	150	22 200	16
	GALAD Ситиус L LED-150-Spot (740/YW360F/D/0/FNB/GEN1)	17981		23 100	
	GALAD Ситиус L LED-150-Narrow (740/YW360F/D/0/FMB/GEN1)	18176		23 250	
	GALAD Ситиус L LED-150-Medium (740/YW360F/D/0/FWB/GEN1)	18177		23 700	
	GALAD Ситиус L LED-150-Wide (740/YW360F/D/0/IHBS/GEN1)	18178		22 500	
	GALAD Ситиус L LED-150-Narrow Asymmetric (740/YW360F/D/0/GEN1)	17972		21 000	
	GALAD Ситиус L LED-150-Wide Asymmetric (740/YW360F/D/0/A45W/GEN1)	18179		21 450	
	GALAD Ситиус L LED-200-Extra Wide (740/YW360F/D/0/GEN1)	17982	200	28 600	16
	GALAD Ситиус L LED-200-Spot (740/YW360F/D/0/FNB/GEN1)	17983		29 800	
GALAD Ситиус L LED-200-Narrow (740/YW360F/D/0/FMB/GEN1)	18180	30 000			
GALAD Ситиус L LED-200-Medium (740/YW360F/D/0/FWB/GEN1)	18181	30 600			
GALAD Ситиус L LED-200-Wide (740/YW360F/D/0/IHBS/GEN1)	18182	29 000			
GALAD Ситиус L LED-200-Narrow Asymmetric (740/YW360F/D/0/A45N/GEN1)	18183	27 000			
GALAD Ситиус L LED-200-Wide Asymmetric (740/YW360F/D/0/A45W/GEN1)	18184	27 600			
GALAD Ситиус L LED-250-Extra Wide (740/YW360F/D/0/GEN1)	17984	250	33 500	16	
GALAD Ситиус L LED-250-Spot (740/YW360F/D/0/FNB/GEN1)	17985		35 000		
GALAD Ситиус L LED-250-Narrow (740/YW360F/D/0/FMB/GEN1)	18185		35 250		
GALAD Ситиус L LED-250-Medium (740/YW360F/D/0/FWB/GEN1)	18186		35 750		
GALAD Ситиус L LED-250-Wide (740/YW360F/D/0/IHBS/GEN1)	18187		34 000		
GALAD Ситиус L LED-250-Narrow Asymmetric (740/YW360F/D/0/A45N/GEN1)	18188		31 750		
GALAD Ситиус L LED-250-Wide Asymmetric (740/YW360F/D/0/A45W/GEN1)	18189		32 500		
GALAD Ситиус L LED-300-Extra Wide (740/YW360F/D/0/GEN1)	17986	300	39 900	16	
GALAD Ситиус L LED-300-Spot (740/YW360F/D/0/FNB/GEN1)	17987		41 400		
GALAD Ситиус L LED-300-Narrow (740/YW360F/D/0/FMB/GEN1)	18190		41 700		
GALAD Ситиус L LED-300-Medium (740/YW360F/D/0/FWB/GEN1)	18191		42 600		
GALAD Ситиус L LED-300-Wide (740/YW360F/D/0/IHBS/GEN1)	18192		40 500		
GALAD Ситиус L LED-300-Narrow Asymmetric (740/YW360F/D/0/A45N/GEN1)	17973		37 500		
GALAD Ситиус L LED-300-Wide Asymmetric (740/YW360F/D/0/A45W/GEN1)	18193		38 400		

Расшифровка номенклатуры и возможные модификации

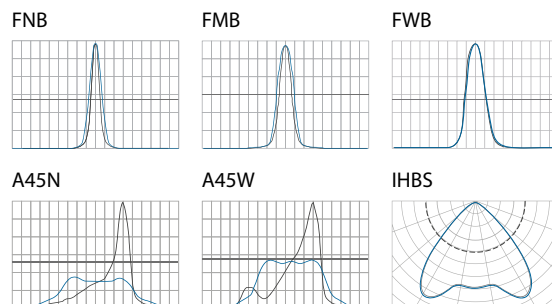
GALAD Ситиус L LED-¹90-²Narrow(³740/⁴YW360F/⁵D/⁶0/⁷FMB/⁸GEN1)

1	Мощность:	90 Вт.
2	Кривая силы света:	Spot – угол раскрытия 10°; Medium – угол раскрытия 30°; Wide – угол раскрытия 60°; Narrow; Narrow Asymmetric; Extra Wide (без оптики).
3	Индекс цветопередачи:	7 – CRI≥70.
	Цветовая температура:	40 – 4 000 К.
4	Цвет корпуса:	RAL9005.
5	Источник питания:	D – электронный источник питания.
6	Варианты управления:	0 – без управления; 2 – 0-10 В.
7	Тип оптики:	FMB; FWB; IHBS; A45N; A45W.
8	Номер поколения:	GEN1.



Специальное освещение

Аварийное освещение





Аларм

БАП

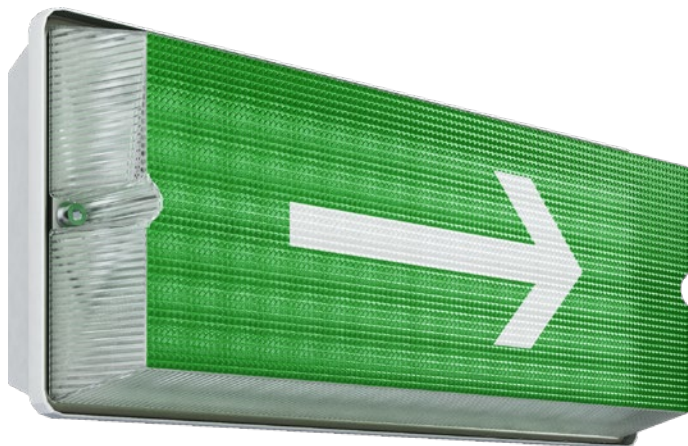

IP65 Степень защиты	II Класс защиты от поражения эл. током	0,95 Коэффициент мощности
4 000 К Цветовая температура	≥80 Ra Индекс цветопередачи	УХЛ1 Климатическое исполнение
230 ±10% В Напряжение питания	Соответствует ТР ТС «Электромагнитная совместимость тех. средств» ТР ТС 020/2011 ; «О безопасности низковольтного оборудования» ТР ТС 004/2011 ;	



Особенности

- Светильник Аларм LED – это универсальное решение задачи, ведь в зависимости от исполнения он может использоваться как для аварийного освещения, так и в качестве светильника основного света.
- Благодаря высокой степени защиты IP65 светильник Аларм LED также можно использовать во влажных и чистых помещениях.
- Предусмотрена возможность установки на стены и на потолок.

Типы КСС

Косинусная



Таблица модификаций

Наименование	Код	Пиктограмма	Мощность, Вт	Световой поток, лм	Масса макс., кг
GALAD Аларм LED-24 4000К	13652	--	24	1 900	2
GALAD Аларм LED-24 4000К БАП	13653	--			
GALAD Аларм LED Пиктограмма "Выход"	15804				
GALAD Аларм LED Пиктограмма "Насосная станция"	15805				
GALAD Аларм LED Пиктограмма "Стрелка"	15806				

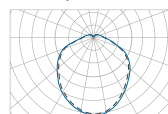

Алармо

БАП



<p>IP40 Степень защиты</p>	<p>II Класс защиты от поражения эл. током</p>	<p>0,95 Коэффициент мощности</p>
<p>4 000 K Цветовая температура</p>	<p>≥80 Ra Индекс цветопередачи</p>	<p>УХЛ1 Климатическое исполнение</p>
<p>230 ±10% В Напряжение питания</p>	<p>Соответствует ТР ТС «Электромагнитная совместимость тех. средств» ТР ТС 020/2011; «О безопасности низковольтного оборудования» ТР ТС 004/2011;</p>	



Особенности

- Работа в постоянном и аварийном режиме.
- Кнопка тест на корпусе светильника.
- Наличие индикатора сети.
- Ударопрочный корпус.
- Время работы от БАП: 1 час/3 часа.
- светильник соответствует ГОСТ IEC 60598-2-22.

Типы КСС

Косинусная

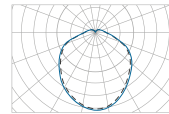

Варианты пиктограмм

ВЫХОД	↑ ВЫХОД ↑	ЗАПАСНЫЙ ВЫХОД	АВТОМАТИКА ОТКЛЮЧЕНА	ВНИМАНИЕ!
ВХОД	ВХОДИТЕ	ЭВАКУАЦИОННЫЙ ВЫХОД	ПОРОШОК - УХОДИ!	ЭЛЕКТРОЩИТ
←	→	→	ГАЗ НЕ ВХОДИ	ОГнетушитель
→	→	←	СТАНЦИЯ АЗОТУШЕНИЯ	ПОЖАР



Таблица модификаций

Наименование		Код	Мощность, Вт (основной режим)	Мощность, Вт (аварийный режим)	Время работы, ч. (аварийный режим)	Рассеиватель	Масса макс., кг
Алармо	GALAD Алармо LED-5-D120-IP40-УХЛ4 (W/L386/740/X/PC/AC230/I/D.EL1/X/W/S/G1)	21951	≤6 Вт	≤4 Вт	1	Прозрачный	1
	GALAD Алармо LED-5-D120-IP40-УХЛ4 (W/L386/740/X/PC/AC230/I/D.EL3/X/W/S/G1)	21952	≤6 Вт	≤4 Вт	3	Прозрачный	
	GALAD Алармо LED-5-D120-IP40-УХЛ4 (W/L386/740/X/OP/AC230/I/D.EL1/X/W/S/G1)	21953	≤6 Вт	≤4 Вт	1	Матовый	
	GALAD Алармо LED-5-D120-IP40-УХЛ4 (W/L386/740/X/OP/AC230/I/D.EL3/X/W/S/G1)	21954	≤6 Вт	≤4 Вт	3	Матовый	

Расшифровка номенклатуры и возможные модификации

GALAD Алармо LED-¹5-²D120-³IP40-⁴УХЛ4 (⁵W/⁶L386/⁷740/⁸X/⁹PC/¹⁰AC230/¹¹I/¹²D.EL1/¹³X/¹⁴W/¹⁵S/¹⁶G1)

1	Мощность:	5 Вт.
2	Тип КСС:	D120 – Отсутствует.
3	Степень защиты:	IP40.
4	Климатическое исполнение:	УХЛ4.
5	Способ установки:	W – Настенный; O – Накладной; R – Встраиваемый; P – Подвесной.
6	Размер корпуса:	L386 – 386 мм.
7	Индекс цветопередачи:	7 – CRI≥70.
	Цветовая температура:	40 – 4 000 К.
8	Цвет корпуса:	X – Отсутствует.
9	Материал рассеивателя:	PC – Поликарбонат.
10	Напряжение:	AC230 – 230 ±10% В
11	Класс защиты от поражения эл. током:	I.
12	Тип источника питания/БАП:	D – Электронный ИП; D.EL1 – Электронный ИП+БАП1 час; D.EL3 – Электронный ИП+БАП3 часа.
13	Варианты управления:	X – Без управления.
14	Способ подключения:	W – Провод.
15	Тип подключения:	S – Single.
16	Номер поколения:	GEN1.

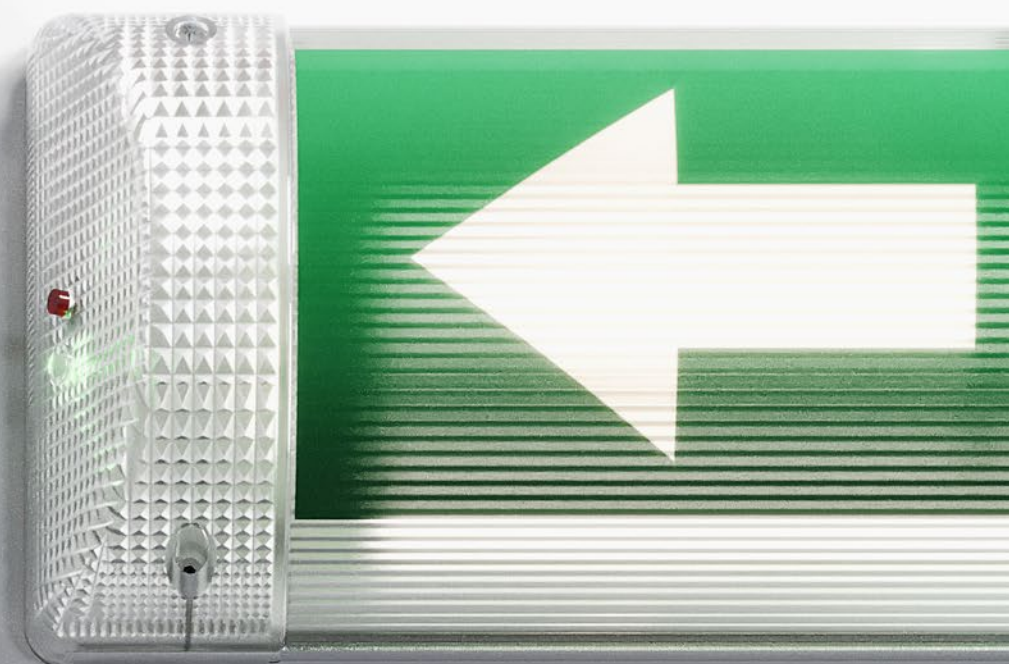

Специальное освещение

Тепличное освещение

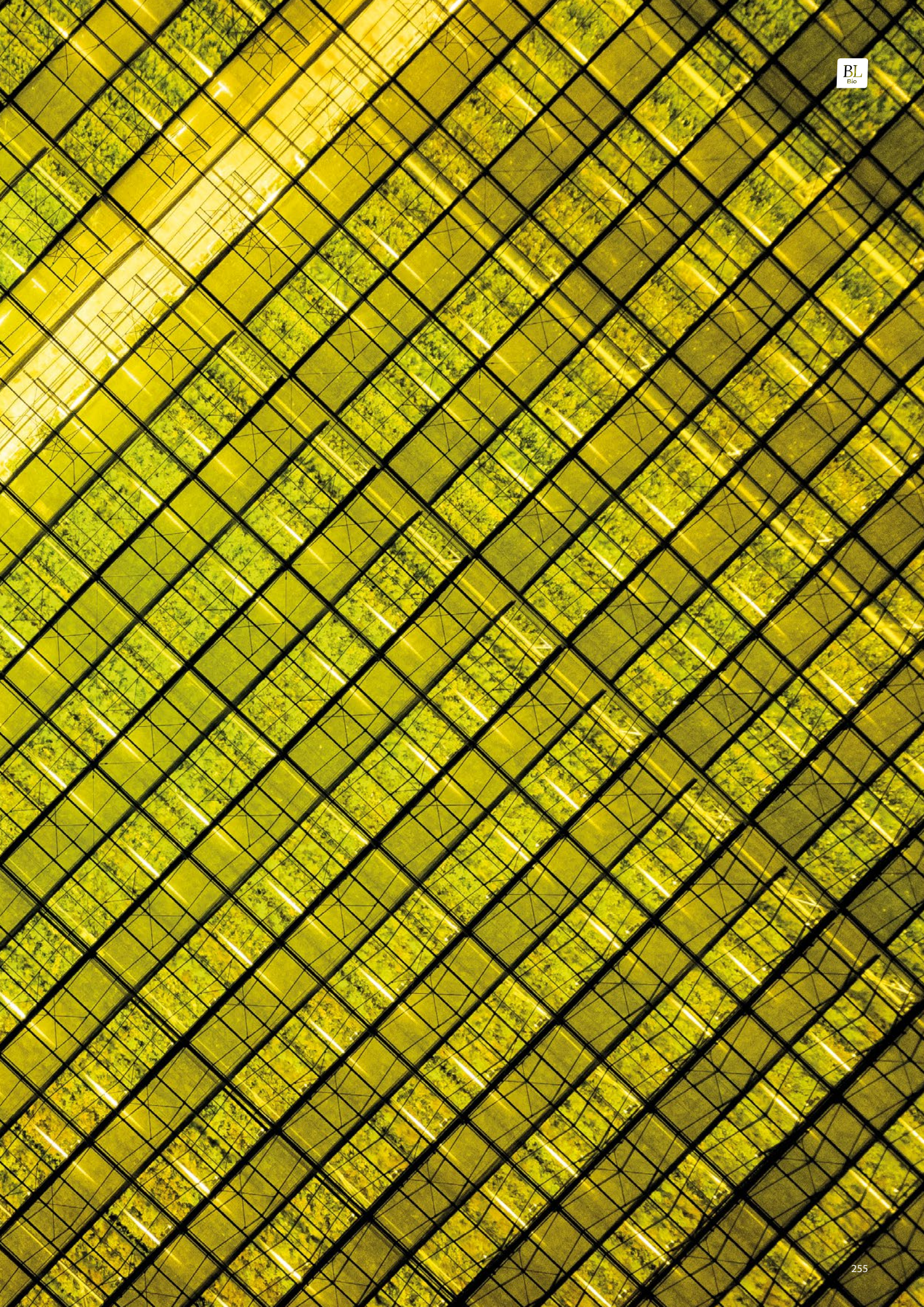

Tube Fito



IP65 Степень защиты	I Класс защиты от поражения эл. током	>0,99 Коэффициент мощности
У1 Климатическое исполнение	104–416 мкмоль/с PPF	230 ±10% В Напряжение питания
Соответствует ТР ТС «Электромагнитная совместимость тех. средств» ТР ТС 020/2011; «О безопасности низковольтного оборудования» ТР ТС 004/2011;		

Особенности

- Корпус – ударопрочный поликарбонат.
- Малое теплоизлучение – светильник может быть установлен ближе к растениям, расстояние между полками может быть уменьшено, площадь используется более эффективно.
- Равномерное светораспределение – каждое растение получает одинаковый уровень облучённости и качества света.
- Доступны различные спектральные комбинации в области ФАР в зависимости от вида выращиваемой культуры.
- Для светильника опционально доступно управление спектром и уровнем мощности.
- ! Возможно изготовление по индивидуальным размерам.

Таблица модификаций

Наименование	Мощность, Вт	PPF *, мкмоль/с	Эффективность в области ФАР, мкмоль/Дж	Кол-во ламп, шт.	Габариты сборки, мм	Масса**, макс., кг	
Tube Fito	GALAD GL Tube Fito 2 - 855	40	104	2,6	2	855x532x85	1,0
	GALAD GL Tube Fito 3 - 855	60	156	2,6	3	855x532x85	1,7
	GALAD GL Tube Fito 4 - 855	80	208	2,6	4	855x532x85	2,4
	GALAD GL Tube Fito 2 - 1260	60	156	2,6	2	1 260x532x85	1,1
	GALAD GL Tube Fito 3 - 1260	90	234	2,6	3	1 260x532x85	1,8
	GALAD GL Tube Fito 4 - 1260	120	312	2,6	4	1 260x532x85	2,6
	GALAD GL Tube Fito 2 -1665	80	208	2,6	2	1 665x532x85	1,2
	GALAD GL Tube Fito 3 - 1665	120	312	2,6	3	1 665x532x85	2,0
GALAD GL Tube Fito 4 -1665	160	416	2,6	4	1 665x532x85	2,9	

* Фотосинтетический фотонный поток по ГОСТ Р 57671-2017.

** Вес светильников указан без учёта внешних источников питания.

Расшифровка номенклатуры и возможные модификации

GALAD GL Tube Fito ¹ ² **2**-**855**

1	Кол-во светодиодных модулей:	2 шт.
2	Длина светильника	855 – 855 мм.



Твин Фито G3



IP66 Степень защиты	I Класс защиты от поражения эл. током	>0,95 Коэффициент мощности
УХЛ4 Климатическое исполнение	RB Спектр излучения	230 ±10% В 400 ±10% В Напряжение питания
Соответствует ТР ТС «Электромагнитная совместимость тех. средств» ТР ТС 020/2011; «О безопасности низковольтного оборудования» ТР ТС 004/2011;		



Особенности

- Доступны различные спектральные комбинации в области ФАР в зависимости от вида выращиваемой культуры.
- Корпус изготовлен из ударопрочного и химически стойкого поликарбоната. Комбинированный теплоотвод обеспечивает стабильность светотехнических характеристик в течение всего срока службы.
- Возможность гибкого последовательного соединения светильников с помощью установленных на питающих кабелях разъемов IP68 или жёсткого соединения в единую линию.

Таблица модификаций

Наименование	Мощность, Вт	PPF *, мкмоль/с	Эффективность в области ФАР, мкмоль/Дж	Масса макс., кг	Кол-во секций, шт.
Твин Фито G3 Прибор облучательный GALAD Твин Фито LED-80-Д120x2-IP66-УХЛ4 (1/CORD/B9R91/RAL9001/PC/AC400/D/X/PS/S/MID)	80	до 285	до 3,6	4	1
Прибор облучательный GALAD Твин Фито LED-100-Д120x2-IP66-УХЛ4 (1/CORD/B9R91/RAL9001/PC/AC400/D/X/PS/S/MID)	100	до 355	до 3,6	4,5	1
Прибор облучательный GALAD Твин Фито LED-80-Д120x2-IP66-УХЛ4 (1/CORD/B9R91/RAL9001/PC/AC400/D/X/PS/T/MID)	80	до 285	до 3,6	4,1	1
Прибор облучательный GALAD Твин Фито LED-100-Д120x2-IP66-УХЛ4 (1/CORD/B9R91/RAL9001/PC/AC400/D/X/PS/T/MID)	100	до 355	до 3,6	4,7	1

* Квазимонохроматическое излучение в синем и красном диапазонах ФАР.

Расшифровка номенклатуры и возможные модификации

GALAD Твин Фито LED- **1** **2** **3** **4** **5** **6** **7** **8** **9** **10** **11** **12** **13** **14** **15**
 LED- **80** - **Д120x2** - **IP66** - **УХЛ4** (**1**/CORD/**B9R91**/**RAL9001**/**PC**/**AC400**/**D**/**X**/**PS**/**S**/**MID**)

1	Мощность:	100 Вт.
2	Тип КСС:	Д120x2 – специальная.
3	Степень защиты:	IP66.
4	Климатическое исполнение:	УХЛ4.
5	Кол-во секций:	1 – 1 шт.
6	Тип крепления:	CORD – трос.
7	Соотношение цветов в спектре, %	B9R91 – В – синий 9% ; R – красный 91%.
8	Цвет корпуса:	RAL9001.

9	Материал рассеивателя:	PC – поликарбонат.
10	Напряжение питания:	AC400 – 400 ±10% В.
11	Источник питания:	D – электронный.
12	Варианты управления:	X – отсутствует.
13	Способ подключения:	PS – герметичный коннектор.
14	Тип подключения светильников:	S – концевое.
15	Тип прибора:	MID – междурядное освещение.

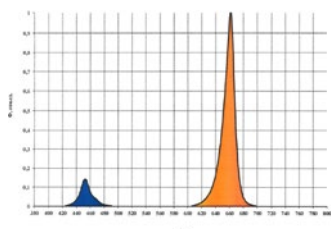

Наименование	A Длина, мм	B Ширина, мм	C Высота, мм
Твин Фито G3	1 979	80	66
	2 385	80	66
	1 998	80	66
	2 366	80	66



Эверикс Фито

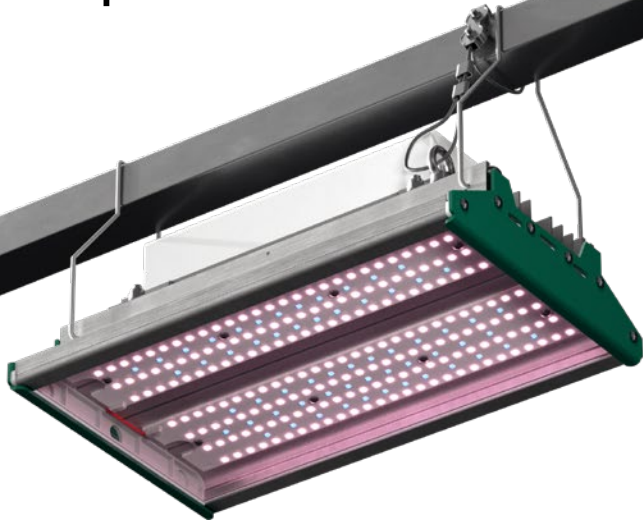

IP66 Степень защиты	I Класс защиты от поражения эл. током	>0,95 Коэффициент мощности
Y1 Климатическое исполнение	RB (Red/Blue) WR (White/Red) Спектр излучения	230 ±10% В 400 ±10% В Напряжение питания
Соответствует ТР ТС «Электромагнитная совместимость тех. средств» ТР ТС 020/2011 ; «О безопасности низковольтного оборудования» ТР ТС 004/2011 ;		



Особенности

- Доступны различные спектральные комбинации в области ФАР в зависимости от вида выращиваемой культуры.
- Равномерное светораспределение – каждое растение получает одинаковый уровень облучённости и качества света.
- Корпус из тонкостенного алюминиевого профиля обеспечивает лёгкий вес светильника и высокую степень защиты от воздействия окружающей среды IP66.

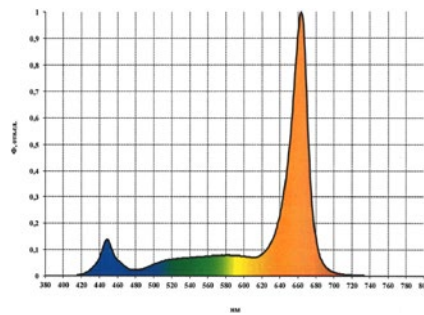
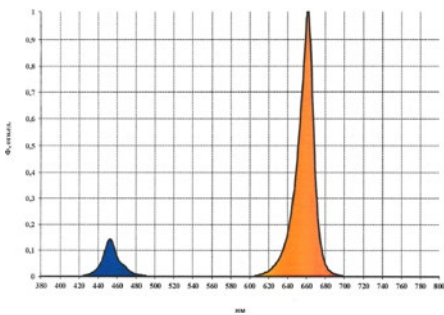

Наименование	A Длина, мм	B Ширина, мм	C Высота, мм	Мощность, Вт
Эверикс Фито	679	222	226	250
	1 009	222	226	400
	2 019	222	226	760
	467	222	226	205
	679	222	226	340
	1 356	222	226	610

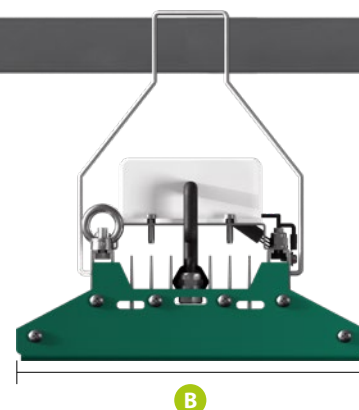
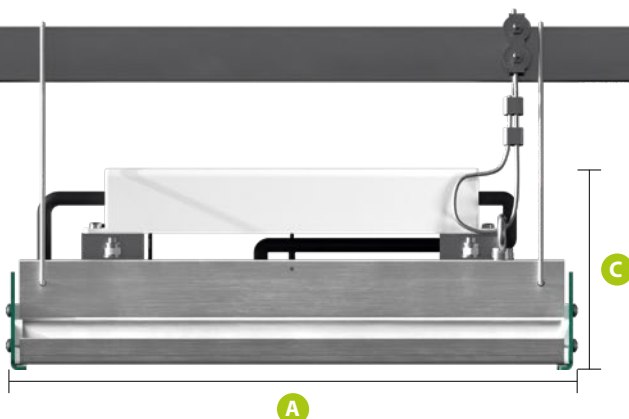

Наименование	Мощность, Вт	PPF *, мкмоль/с	Эффективность в области ФАР, мкмоль/Дж	Кол-во секций, шт.	Масса, макс., кг	
Эверикс Фито	Прибор облучательный GALAD Эверикс Фито LED-250-Д120.4-IP66-У1 (1/НООК/В8G17R75/RAL7035/TG/AC400/D/X/PS/T/TOP)	250	до 710	до 2,8	1	8,5
	Прибор облучательный GALAD Эверикс Фито LED-400-Д120.4-IP66-У1 (1/НООК/В8G17R75/RAL7035/TG/AC400/D/X/PS/T/TOP)	400	до 1110	до 2,8	1	11,3
	Прибор облучательный GALAD Эверикс Фито LED-760-Д120.4-IP66-У1 (3/НООК/В8G17R75/RAL7035/TG/AC400/D/X/PS/T/TOP)	760	до 2130	до 2,8	2	20,8
	Прибор облучательный GALAD Эверикс Фито LED-205-Д120.4-IP66-У1 (1/НООК/В9R91/RAL7035/TG/AC400/D/X/PS/T/TOP)	205	до 720	до 3,4	1	6,7
	Прибор облучательный GALAD Эверикс Фито LED-340-Д120.4-IP66-У1 (1/НООК/В9R91/RAL7035/TG/AC400/D/X/PS/T/TOP)	340	до 1170	до 3,4	1	8,5
	Прибор облучательный GALAD Эверикс Фито LED-640-Д120.4-IP66-У1 (2/НООК/В9R91/RAL7035/TG/AC400/D/X/PS/T/TOP)	610	до 2150	до 3,4	2	15,2

* Фотосинтетический фотонный поток по ГОСТ Р 57671-2017.

Расшифровка номенклатуры и возможные модификации

GALAD Эверикс Фито LED-**250**-**Д120.4**-**IP66**-**У1**(**1**/**НООК**/**В8G17R75**/**RAL7035**/**TG**/**AC400**/**D**/**X**/**PS**/**T**/**TOP**)

1	Мощность:	250 Вт.
2	Тип КСС:	Д120.4 – широкая.
3	Степень защиты:	IP66.
4	Климатическое исполнение:	У1.
5	Кол-во секций:	1 – 1 шт.
6	Тип крепления:	НООК – крюк.
7	Соотношение цветов в спектре, %	В8G17R75 – В – синий 8%; Г – зелёный 17%; R-красный 75%; В9R91 – В – синий 9% ; R – красный 91%.
8	Цвет корпуса:	RAL7035.
9	Материал рассеивателя:	TG – силикатное закалённое стекло.
10	Напряжение питания:	AC400 – 400 ±10% В.
11	Источник питания:	D – электронный.
12	Варианты управления:	X – отсутствует.
13	Способ подключения:	PS – герметичный коннектор.
14	Тип подключения светильников:	T – транзитное.
15	Тип прибора:	TOP – верхнее освещение.

Фито Топ

В РАЗРАБОТКЕ



IP66 Степень защиты	I Класс защиты от поражения эл. током	>0,95 Коэффициент мощности
У1 Климатическое исполнение	RGB (Red/Green/Blue) WR (White/Red) Спектр излучения	710-2 100 мкмоль/с PPF
230 ±10% В 400 ±10% В Напряжение питания	Соответствует ТР ТС «Электромагнитная совместимость тех. средств» ТР ТС 020/2011; «О безопасности низковольтного оборудования» ТР ТС 004/2011;	



Особенности

- Доступны различные спектральные комбинации в области ФАР в зависимости от вида выращиваемой культуры.
- Равномерное светораспределение – каждое растение получает одинаковый уровень облучённости и качества света.
- Корпус из тонкостенного алюминиевого профиля обеспечивает лёгкий вес светильника и высокую степень защиты от воздействия окружающей среды IP65.

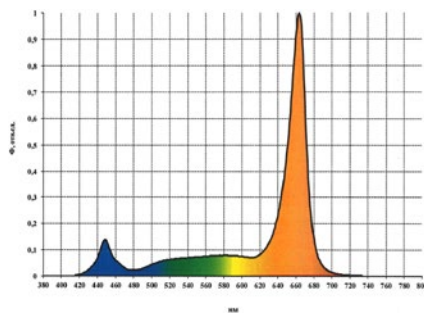
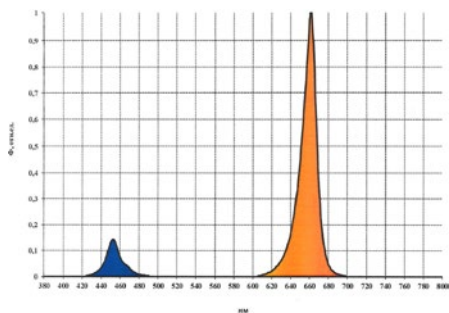

Наименование	A Длина, мм	B Ширина, мм	C Высота, мм
Фито Топ	786	155	170
	786	155	170
	1146	155	170
	1146	155	170
	1177	311	170
	1177	311	170



Таблица модификаций



Наименование	Мощность, Вт	PPF *, мкмоль/с	Эффективность в области ФАР, мкмоль/Дж	Кол-во секций, шт.	Масса макс., кг
Прибор облучательный GALAD Фито Топ LED-210-Д120.4-IP66-У1 (1/НООК/В9R91/RAL7035/PC/AC400/D/X/PS/T/TOP)	210	до 710	до 3,5	1	4,7
Прибор облучательный GALAD Фито Топ LED-270-Д120.4-IP66-У1 (1/НООК/В8G17R75/RAL7035/PC/AC400/D/X/PS/T/TOP)	270	до 730	до 2,7	1	4,7
Прибор облучательный GALAD Фито Топ LED-320-Д120.4-IP66-У1 (1/НООК/В9R91/RAL7035/PC/AC400/D/X/PS/T/TOP)	320	до 1 150	до 3,5	1	6,5
Прибор облучательный GALAD Фито Топ LED-400-Д120.4-IP66-У1 (1/НООК/В8G17R75/RAL7035/PC/AC400/D/X/PS/T/TOP)	400	до 1 100	до 2,7	1	6,5
Прибор облучательный GALAD Фито Топ LED-640-Д120.4-IP66-У1 (2/НООК/В9R91/RAL7035/PC/AC400/D/X/PS/T/TOP)	640	до 2 250	до 3,5	2	11,8
Прибор облучательный GALAD Фито Топ LED-800-Д120.4-IP66-У1 (2/НООК/В8G17R75/RAL7035/PC/AC400/D/X/PS/T/TOP)	800	до 2 100	до 2,7	2	11,8

* Квазимонохроматическое излучение в синем и красном диапазонах ФАР.

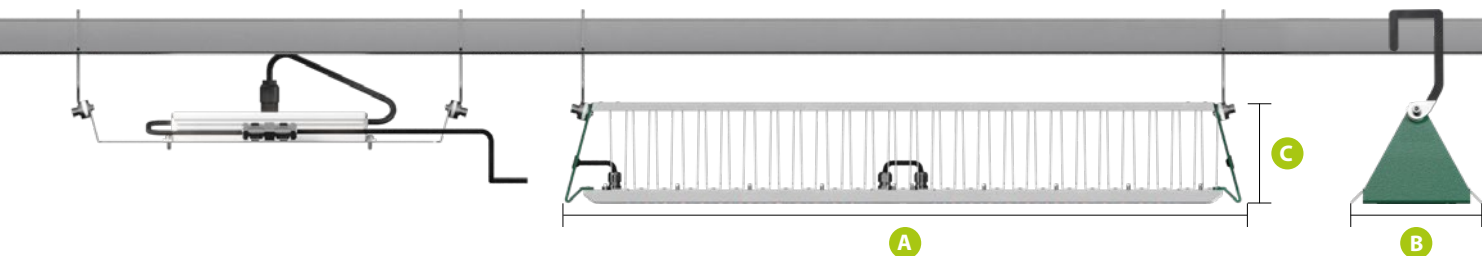
Расшифровка номенклатуры и возможные модификации

GALAD Фито Топ LED-¹210-²Д120.4-³IP66-⁴У1(⁵1/⁶НООК/⁷В9R91/⁸RAL7035/⁹PC/¹⁰AC400/¹¹D/¹²X/¹³PS/¹⁴T/¹⁵TOP)

1	Мощность:	210 Вт.
2	Тип КСС:	Д120.4 – широкая.
3	Степень защиты:	IP66.
4	Климатическое исполнение:	У1.
5	Кол-во секций:	1 – 1 шт.
6	Тип крепления:	НООК – крюк.
7	Соотношение цветов в спектре, %	В8G17R75 – В – синий 8%; G – зелёный 17%; R-красный 75%; В9R91 – В – синий 9% ; R – красный 91%.
8	Цвет корпуса:	RAL7035.
9	Материал рассеивателя:	PC – поликарбонат.
10	Напряжение питания:	AC400 – 400 ±10% В.
11	Источник питания:	D – электронный.
12	Варианты управления:	X – отсутствует.
13	Способ подключения:	PS – герметичный коннектор.
14	Тип подключения светильников:	T – транзитное.
15	Тип прибора:	TOP – верхнее освещение.

Внутреннее освещение

Накладные и встраиваемые светильники

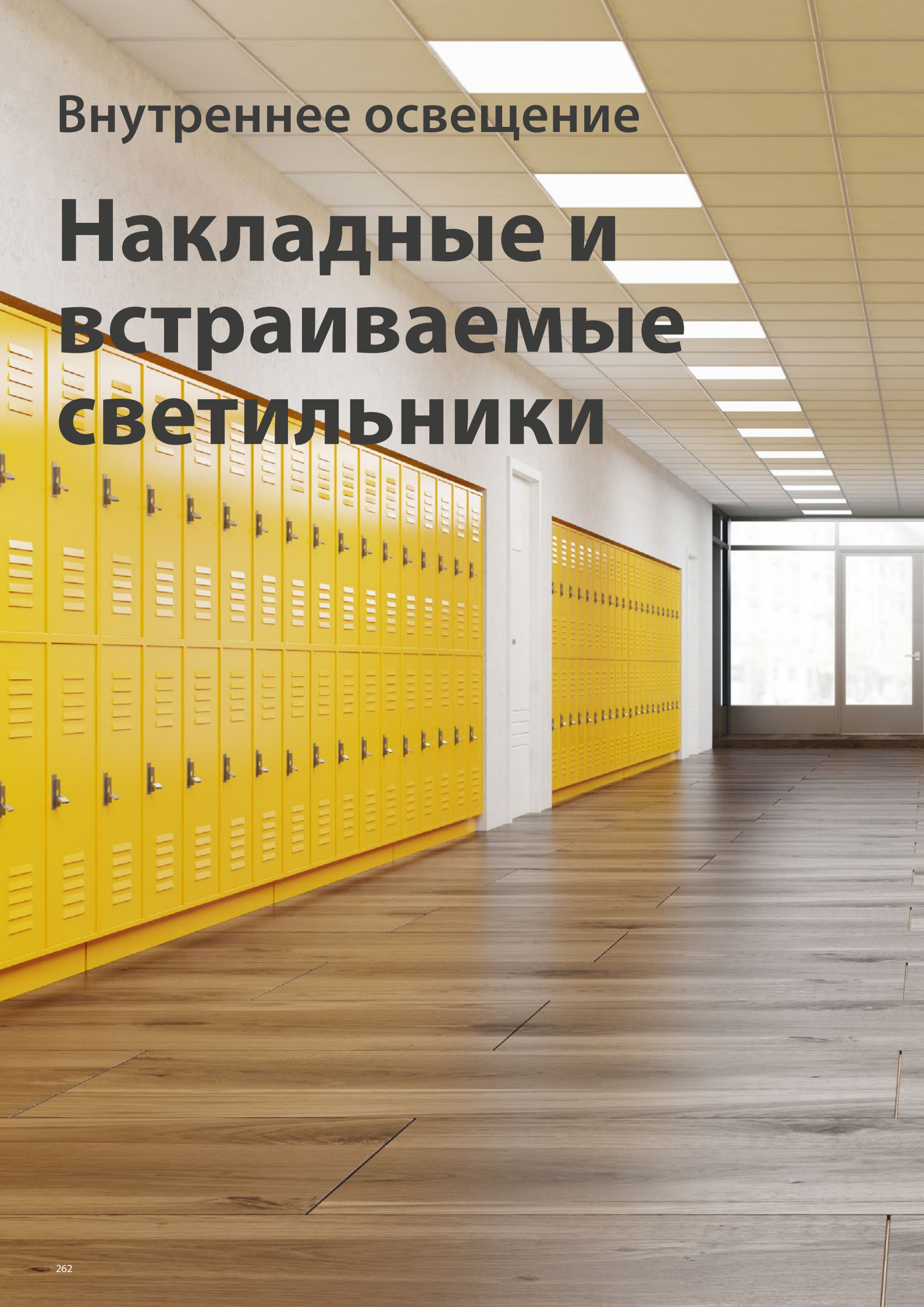



Константа™

DALI
0-10
БАП

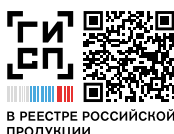

IP20 IP54 Степень защиты	I Класс защиты от поражения эл. током	≥0,97 Коэффициент мощности
4 000 К Цветовая температура	≥80 Ra ≥90 Ra Индекс цветопередачи	+1... +35 °С Температура эксплуатации
УХЛ4 Климатическое исполнение	>115 лм/Вт Световая отдача	230 ±10% В Напряжение питания
<p>Соответствует ТР ТС</p> <p>«Электромагнитная совместимость тех. средств» ТР ТС 020/2011; «О безопасности низковольтного оборудования» ТР ТС 004/2011;</p>		

Особенности

- Материал рассеивателя: полистирол.
- Стальной корпус, покрытый полиэфирной порошковой краской.
- Комплектуется блоком питания, встроенным в корпус светильника.
- Подходит для потолков: типа «Армстронг», опционально гипсокартонный потолок (необходима специальная рамка).
- Кнопка контроля аварийного режима для удобства эксплуатации вынесена на корпус светильника.
- Сертифицирован ИНТЕРГАЗСЕРТ.
- 5 лет гарантии.
- Четыре типа рассеивателя:

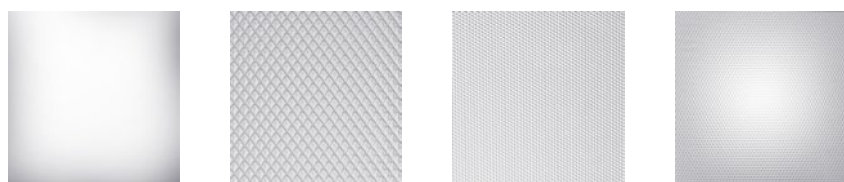

Опал Призма Микропризма Опал микропризма



! Кнопка контроля аварийного режима



Константа 50 / 70 Вт



Константа 35 Вт

Таблица модификаций

Наименование	Код	Мощность, Вт	Световой поток, лм	Габариты, LxВxН, мм	Масса макс., кг		
Константа IP20	GALAD Константа LED-18-D120-IP20-УХЛ4(U/595x295/840/RAL9016/PS.OP/AC230/I/D/X/B/S/G1)	22633	18	2 250	595x295x35	2,5	
	GALAD Константа LED-18-D120-IP20-УХЛ4(U/595x295/940/RAL9016/PS.OP/AC230/I/D/X/B/S/G1)	22634	18	2 080			
	GALAD Константа LED-35-D120-IP20-УХЛ4(U/595x595/840/RAL9016/PS.OP/AC230/I/D/X/B/S/G1)	20853	35	4 370	595x595x35	3	
	GALAD Константа LED-35-D120-IP20-УХЛ4(U/595x595/840/RAL9016/PS.OP/AC230/I/D.EL1/X/B/S/G1)	20861	35	4 370			
	GALAD Константа LED-35-D120-IP20-УХЛ4(U/595x595/840/RAL9016/PS.OP/AC230/I/D/O-10/B/S/G1)	20869	35	4 370			
	GALAD Константа LED-35-D120-IP20-УХЛ4(U/595x595/940/RAL9016/PS.OP/AC230/I/D/X/B/S/G1)	20877	35	4 060			
	GALAD Константа LED-35-D120-IP20-УХЛ4(U/595x595/940/RAL9016/PS.OP/AC230/I/D.EL1/X/B/S/G1)	20885	35	4 060			
	GALAD Константа LED-35-D120-IP20-УХЛ4(U/595x595/840/RAL9016/PS.OP/AC230/I/D/O-10/B/S/G1)	20893	35	4 060			
	GALAD Константа LED-35-D120-IP20-УХЛ4(U/1195x295/840/RAL9016/PS.OP/AC230/I/D/X/B/S/G1)	20857	35	4 370	1 195x295x35	3,2	
	GALAD Константа LED-35-D120-IP20-УХЛ4(U/1195x295/840/RAL9016/PS.OP/AC230/I/D.EL1/X/B/S/G1)	20865	35	4 370			
	GALAD Константа LED-35-D120-IP20-УХЛ4(U/1195x295/840/RAL9016/PS.OP/AC230/I/D/O-10/B/S/G1)	20873	35	4 370			
	GALAD Константа LED-35-D120-IP20-УХЛ4(U/1195x295/940/RAL9016/PS.OP/AC230/I/D/X/B/S/G1)	20881	35	4 060			
	GALAD Константа LED-35-D120-IP20-УХЛ4(U/1195x295/940/RAL9016/PS.OP/AC230/I/D.EL1/X/B/S/G1)	20889	35	4 060			
	GALAD Константа LED-35-D120-IP20-УХЛ4(U/1195x295/940/RAL9016/PS.OP/AC230/I/D/O-10/B/S/G1)	20897	35	4 060			
	Константа IP54	GALAD Константа LED-50-D120-IP20-УХЛ4(U/1195x595/840/RAL9016/PS.OP/AC230/I/D/X/B/S/G1)	23397	50	6 250	1 195x595x35	6,2
		GALAD Константа LED-50-D120-IP20-УХЛ4(U/1195x595/940/RAL9016/PS.OP/AC230/I/D/X/B/S/G1)	23401	50	5 800		
GALAD Константа LED-70-D120-IP20-УХЛ4(U/1195x595/840/RAL9016/PS.OP/AC230/I/D/X/B/S/G1)		23398	70	8 740			
GALAD Константа LED-70-D120-IP20-УХЛ4(U/1195x595/940/RAL9016/PS.OP/AC230/I/D/X/B/S/G1)		23402	70	8 120			
Константа IP54	GALAD Константа LED-18-D120-IP54-УХЛ4(O/295x295/840/RAL9016/PS.OP/AC230/I/D/X/B/S/G1)	25327	18	2 250	295x295x40	1,1	
	GALAD Константа LED-18-D120-IP54-УХЛ4(O/595x295/840/RAL9016/PS.OP/AC230/I/D/X/B/S/G1)	25328	18	2 250	595x295x40	1,8	
	GALAD Константа LED-35-D120-IP54-УХЛ4(O/595x595/840/RAL9016/PS.OP/AC230/I/D/X/B/S/G1)	25329	35	4 370	595x595x40	3	
	GALAD Константа LED-35-D120-IP54-УХЛ4(O/1195x295/840/RAL9016/PS.OP/AC230/I/D/X/B/S/G1)	25330	35	4 370	1 195x295x40	3,5	
	GALAD Константа LED-50-D120-IP54-УХЛ4(O/1195x595/840/RAL9016/PS.OP/AC230/I/D/X/B/S/G1)	25331	50	6 250	1 195x595x40	5,7	
	GALAD Константа LED-18-D120-IP54-УХЛ4(R/295x295/840/RAL9016/PS.OP/AC230/I/D/X/B/S/G1)	25008	18	2 250	295x295x35	1,1	
	GALAD Константа LED-18-D120-IP54-УХЛ4(R/595x295/840/RAL9016/PS.OP/AC230/I/D/X/B/S/G1)	25016	18	2 250	595x295x35	1,8	
	GALAD Константа LED-35-D120-IP54-УХЛ4(R/595x595/840/RAL9016/PS.OP/AC230/I/D/X/B/S/G1)	25017	35	4 370	595x595x35	3	
	GALAD Константа LED-35-D120-IP54-УХЛ4(R/1195x295/840/RAL9016/PS.OP/AC230/I/D/X/B/S/G1)	25018	35	4 370	1 195x295x35	3,5	
	GALAD Константа LED-50-D120-IP54-УХЛ4(R/1195x595/840/RAL9016/PS.OP/AC230/I/D/X/B/S/G1)	25019	50	6 250	1 195x595x35	5,7	

Расшифровка номенклатуры и возможные модификации

GALAD Константа LED- **1** **2** **3** **4** **5** **6** **7** **8** **9** **10** **11** **12** **13** **14** **15** **16**
35- **D120**- **IP20**- **УХЛ4** (**U**/ **595x595** / **840** / **RAL9016** / **PS.OP** / **AC230** / **I** / **D** / **X** / **B** / **S** / **G1**)

1	Мощность:	35 Вт.
2	Тип КСС:	D120 – Косинусная.
3	Степень защиты:	IP20; IP54.
4	Климатическое исполнение:	УХЛ4.
5	Способ установки:	U – универсальный: накладной/встраиваемый в Армстронг; O – Накладной.
6	Размер корпуса:	595x595 мм.
7	Индекс цветопередачи:	8 – CRI≥80; 9 – CRI≥90.
	Цветовая температура:	27 – 2 700 К; 30 – 3 000 К; 40 – 4 000 К; 50 – 5 000 К.
8	Цвет корпуса:	RAL9016.
9	Материал/Тип рассеивателя:	OP – Опаловый; MP – Микропризма; P – Призма; OM – Опал-микропризма.
10	Напряжение:	AC230 – 230 ±10% В.
11	Класс защиты от поражения эл. током:	I.
12	Тип источника питания/БАП:	D – Электронный ИП; D.EL1 – Электронный ИП+БАП1 час; D.EL3 – Электронный ИП+БАП3 часа.
13	Варианты управления:	X – Без управления; 0-10 В; DALI.
14	Способ подключения:	B – Клеммная колодка.
15	Тип подключения:	S – Single.
16	Номер поколения:	GEN1.



Константа 35 Вт



Константа 18 Вт

Юниор

БАП



IP20 IP54 (АЛД серия) Степень защиты	I Класс защиты от поражения эл. током	0,95 Коэффициент мощности
4 000 К Цветовая температура	≥80 Ra ≥90 Ra Индекс цветопередачи	+1... +35 °С Температура эксплуатации
УХЛ4 Климатическое исполнение	Соответствует ТР ТС <small>«Электромагнитная совместимость тех. средств» ТР ТС 020/2011; «О безопасности низковольтного оборудования» ТР ТС 004/2011;</small>	
230 ±10% В Напряжение питания		

Особенности

- Крепление: устанавливаются на потолок накладным методом, встраиваются в потолки «Армстронг» с размером ячейки 600х600 мм или в реечные потолки (серия АЛД).
- Стальной корпус, покрытый полиэфирной порошковой краской.
- Равнорякая поверхность рассеивателя: равномерность яркости составляет 1,2:1.
- Материал рассеивателя: полистирол.
- Соответствует «Техническому регламенту о требованиях пожарной безопасности» (ст. 82 п. 9 Федерального закона от 22 июля 2008 г. N 123-ФЗ).
- Кнопка «ТЕСТ» для контроля аварийного режима светильника при отключении основного электропитания расположена на светильнике в доступном месте.
- Световой индикатор расположен на лицевой стороне в зоне видимости.
- 5 лет гарантии.
- Рассеиватель:

Типы КСС

Косинусная

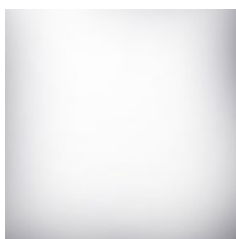
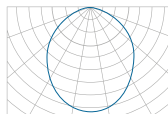

Опал микропризма



! Кнопка контроля аварийного режима



Таблица модификаций

Наименование		Код	Мощность, Вт	Световой поток, лм	Габариты, ЛxВxН, мм	Масса макс., кг
Юниор	GALAD Юниор LED-35 У/ М /4000/6060 IP20 5Y*	20131	35	3 400	595x595x70	4,2
	GALAD Юниор LED-35 У/ М /4000/6060 IP20 5Y БАП	20298	35	3 400	595x595x70	4,2
	GALAD Юниор LED-35 У/М/4000/6060 IP20 5Y 3cm	20344	35	3 400	595x595x30	4,2
	GALAD Юниор LED-35 У/ М/4000/6060 IP20 with magnet frame 5Y*	20345	35	3 400	595x595x70	4,2
	GALAD Юниор 600 LED-35/П/М/4000 CRI90	20913	35	3 060	595x595x70	4,2
	GALAD Юниор LED-35 У/ М/4000/1230 IP20 with magnet frame 5Y*	20343	35	3 400	1 195x295x70	5,5
	GALAD Юниор LED-70 У/М/4000/1230 IP20 5Y 4cm БАП	20302	70	7 200	1 195x295x40	5,7
	GALAD Юниор LED-70 У/М/4000/1230 IP20 5Y 4cm*	20306	70	7 200	1 195x295x40	5,5
	GALAD Юниор 1200 LED-35/П/М/4000 CRI90	20914	35	3 060	1 195x295x70	4,2
	GALAD Юниор (АЛД) LED-35 В/ОС/4000/1230 IP54 5Y	20128	35	3 570	1 300x240x90	5,5

Расшифровка номенклатуры и возможные модификации

GALAD Юниор LED-¹35²У³/М⁴/4000⁵/6060⁶IP20⁷5Y*

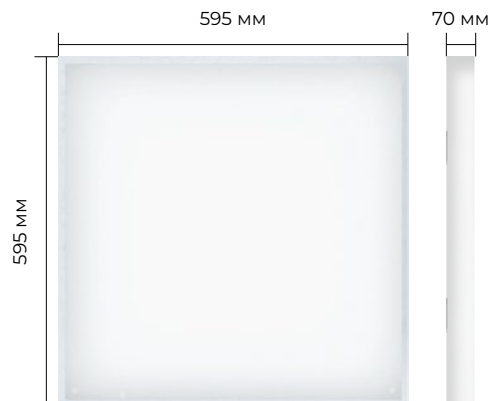
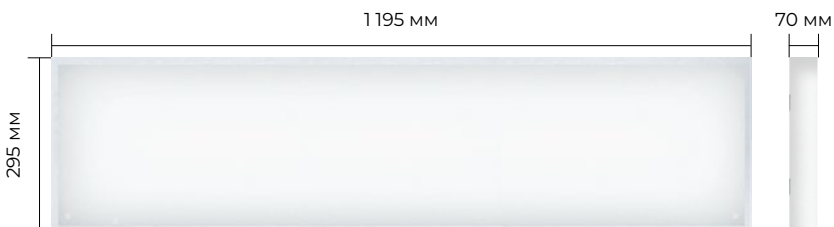
1	Мощность:	35 Вт.
2	Тип монтажа:	У – Универсальный; П – Потолочный; В – Встраиваемый.
3	Тип рассеивателя:	М – Молочный; ОС – Опаловый.
4	Цветовая температура:	4 000 К.
5	Размер корпуса:	6060 – 595x595 мм; 1230 – 1 200x300 / 1 300x240 мм.
6	Степень защиты:	IP20.
7	Гарантия:	5Y* – 5 лет.
Доп.	Модификация:	БАП1 – Блок аварийного питания на 1 час; БАП3 – Блок аварийного питания на 3 часа.
	Модификация:	with magnet frame – Магнитная рамка (безинструментальный доступ к светодиодному отсеку).
	Модификация:	(АЛД) – Модификация для реечных потолков.
	Толщина корпуса:	4 см.
	Индекс цветопередачи:	CRI90.

Внутреннее освещение

Даунлайты





Термит



IP20 Степень защиты	I Класс защиты от поражения эл. током	≥0,95 Коэффициент мощности
3 500 K 5 000 K Цветовая температура	≥80 Ra Индекс цветопередачи	+1... +35 °C Температура эксплуатации
УХЛ4 Климатическое исполнение	Соответствует ТР ТС «Электромагнитная совместимость тех. средств» ТР ТС 020/2011 ; «О безопасности низковольтного оборудования» ТР ТС 004/2011 ;	
230 ±10% В Напряжение питания		

Особенности

- Литой алюминиевый радиатор.
- Специально разработанная конструкция радиатора обеспечивает эффективный отвод тепла от светодиодного модуля.
- Матированный рассеиватель предотвращает слепящий эффект.
- Алюминиевая рамка с порошковым покрытием, защищённая от коррозии (возможна модификация с пластиковыми рамками).
- Стальные пружины (1,5 мм) обеспечивают надёжную фиксацию светильника в конструкции потолка.
- Подходит для гипсокартоновых потолков и потолков «Армстронг».
- Цвет корпуса: Белый.

Типы КСС

Косинусная



Таблица модификаций

Наименование	Код	Мощность, Вт	Световой поток, лм	Диаметр посадочного отверстия Ø, мм	Масса макс., кг	
Термит	GALAD Термит LED-9 -d100/B/M/5000	08283	9	800	81–85	0,45
	GALAD Термит LED-18 -d180/B/M/5000	08285	18	1 600	152–157	0,85
	GALAD Термит LED-30 -d245/B/M/3500	08286	30	2 500	218–223	1,35
	GALAD Термит LED-30 -d245/B/M/5000	08287	30	2 650	218–223	1,35
	GALAD Термит LED-45 -d245/B/M/3500	08288	45	3 700	218–223	1,35
	GALAD Термит LED-45 -d245/B/M/5000	08289	45	4 000	218–223	1,35

Расшифровка номенклатуры и возможные модификации

GALAD Термит LED-¹9-²d100/³B/⁴M/⁵5000

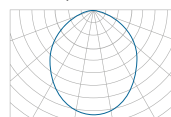
1	Мощность:	9 Вт.
2	Диаметр корпуса:	d100 – 100 мм.
3	Тип корпуса:	B – Встраиваемый.
4	Тип рассеивателя:	M – Молочный.
5	Цветовая температура:	5 000 К.

Пиксель



IP20 Степень защиты	I Класс защиты от поражения эл. током	≥0,95 Коэффициент мощности
3 000 K 4 000 K 5 000K Цветовая температура	≥90 Ra Индекс цветопередачи	+1... +35 °C Температура эксплуатации
УХЛ4 Климатическое исполнение	Соответствует ТР ТС «Электромагнитная совместимость тех. средств» ТР ТС 020/2011 ; «О безопасности низковольтного оборудования» ТР ТС 004/2011 ;	
230 ±10% В Напряжение питания		

Особенности

- Комплектуется независимым блоком питания GALAD.
- Возможность подключения группами по 2 и по 3 светильника к одному блоку питания.
- Матированный рассеиватель предотвращает слепящий эффект.
- Стальная рамка с порошковым покрытием, с защитой от коррозии.
- Стальные пружины обеспечивают надёжную фиксацию светильника в конструкции потолка.
- Высокое качество цветопередачи.
- Отсутствие пульсаций светового потока.
- Подходит гипсокартоновых потолков и потолков «Армстронг».
- Цвет корпуса: чёрный, белый, серый.

Типы КСС

D120



Таблица модификаций

Наименование	Код	Мощность, Вт	Световой поток, лм.	Диаметр посадочного отверстия $\varnothing (\pm)$, мм	Масса макс., кг	
Пиксель 250 мм	GALAD Пиксель LED-18-d250/В/М/3000	10732	18	1 425	223	0,6
	GALAD Пиксель LED-18-d250/В/М/4000	10733	18	1 425	223	0,6
	GALAD Пиксель LED-18-d250/В/М/5000	10734	18	1 425	223	0,6
	GALAD Пиксель LED-24-d250/В/М/3000	11916	24	1 765	223	0,6
	GALAD Пиксель LED-24-d250/В/М/4000	11917	24	1 765	223	0,6
	GALAD Пиксель LED-24-d250/В/М/5000	11918	24	1 765	223	0,6

Расшифровка номенклатуры и возможные модификации

GALAD Пиксель LED-¹18-²d250/³В/⁴М/⁵3000

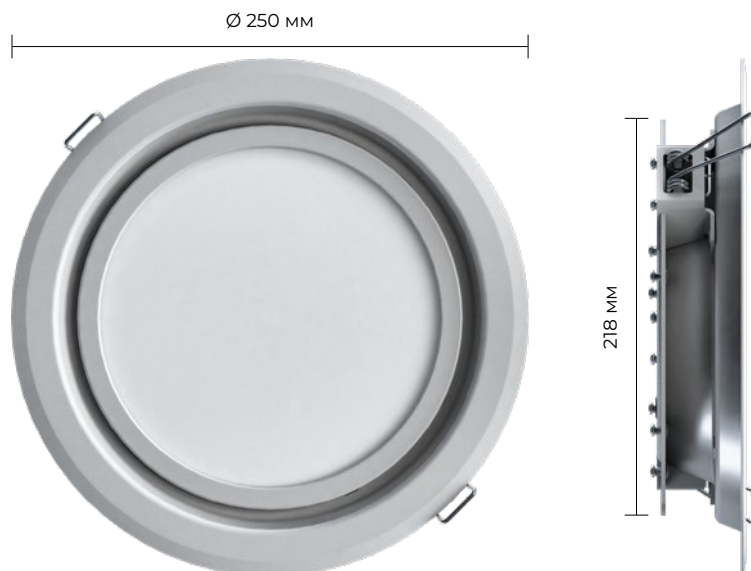
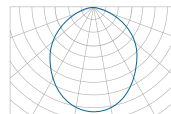
1	Мощность:	18 Вт.
2	Диаметр корпуса:	d250 – 250 мм.
3	Тип корпуса:	В – Встраиваемый.
4	Тип рассеивателя:	М – Молочный.
5	Цветовая температура:	3 000 К.

Пиксель G2



IP20 IP54 Степень защиты	I Класс защиты от поражения эл. током	≥0,95 Коэффициент мощности
2 700–6 500 K Цветовая температура	≥80 Ra ≥90 Ra Индекс цветопередачи	+1... +35 °C Температура эксплуатации
УХЛ4 Климатическое исполнение	Соответствует ТР ТС «Электромагнитная совместимость тех. средств» ТР ТС 020/2011 ; «О безопасности низковольтного оборудования» ТР ТС 004/2011 ;	
230 ±10% В Напряжение питания		

Особенности

- Комплектуется независимым блоком питания GALAD.
- Возможность подключения группами по 2 и по 3 светильника к одному блоку питания.
- Матированный рассеиватель предотвращает слепящий эффект.
- Стальная рамка с порошковым покрытием, с защитой от коррозии.
- Стальные пружины обеспечивают надёжную фиксацию светильника в конструкции потолка.
- Высокое качество цветопередачи.
- Отсутствие пульсаций светового потока.
- Подходит гипсокартоновых потолков и потолков «Армстронг».
- Цвет корпуса: чёрный, белый, серый.

Типы КСС

D120

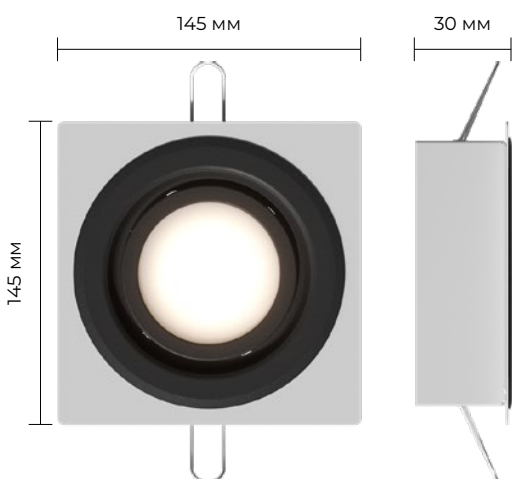
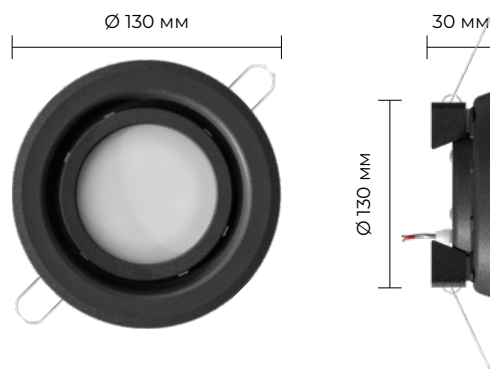
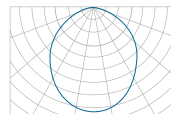

Наименование		Код	Мощность, Вт	Световой поток, лм	Масса макс., кг
Пиксель G2	GALAD Пиксель LED-6-D120-IP54-УХЛ4 (I/d130/840/RAL9005/PC/AC230/I/D/X/W/S/G2)	25529	6	600	0,3
	GALAD Пиксель LED-6-D120-IP54-УХЛ4 (I/L145/840/RAL9005.9005/PC/AC230/I/D/X/W/S/G2)	25531	6	600	0,6
	GALAD Пиксель LED-2x6-D120-IP54-УХЛ4 (I/L282/840/RAL9005.9005/PC/AC230/I/D/X/W/S/G2)	25999	12	1200	1
	GALAD Пиксель LED-3x6-D120-IP54-УХЛ4 (I/L420/840/RAL9005.9005/PC/AC230/I/D/X/W/S/G2)	26000	18	1800	1,4

Расшифровка номенклатуры и возможные модификации

GALAD Пиксель LED- **6** - **D120** - **IP54** - **УХЛ4** (**I** / **d130** / **840** / **RAL9005** / **PC** / **AC230** / **I** / **D** / **X** / **W** / **S** / **G2**)

1	Мощность:	6 Вт.
2	Тип КСС:	D120 – Отсутствует.
3	Степень защиты:	IP54.
4	Климатическое исполнение:	УХЛ4.
5	Способ установки:	I – интегрируемый.
6	Размер корпуса:	d130 – диаметр 130 мм; L145 – длина 145 мм; L282 – длина 282 мм; L420 – длина 420 мм.
7	Индекс цветопередачи:	9 – CRI≥90.
	Цветовая температура:	40 – 4 000 К.
8	Цвет корпуса:	RAL9005.
9	Материал рассеивателя:	PC – Поликарбонат.
10	Напряжение:	AC230 – 230 ±10% В.
11	Класс защиты от поражения эл. током:	I.
12	Тип источника питания:	D – Электронный ИП.
13	Варианты управления:	X – без управления.
14	Способ подключения:	W – провод.
15	Тип подключения:	S – Single.
16	Номер поколения:	GEN2.

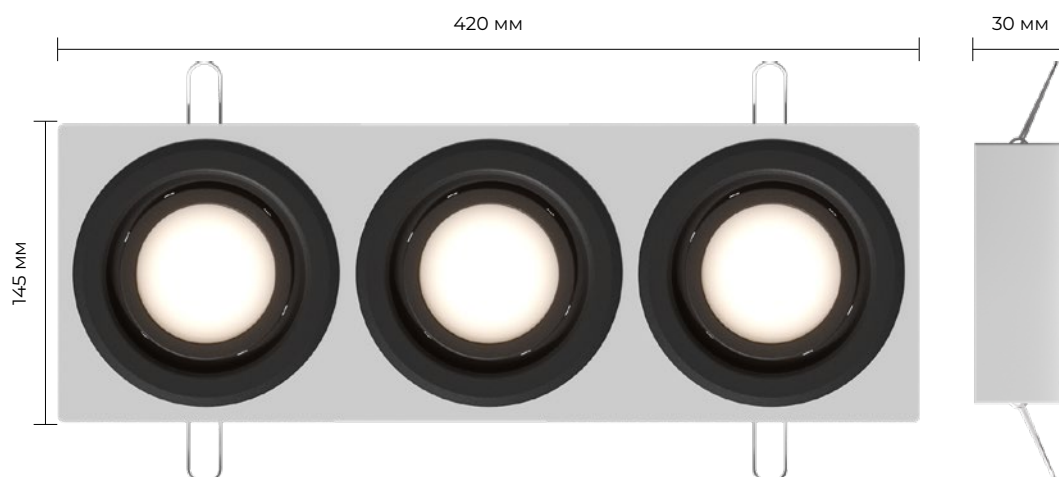

Внутреннее освещение

Линейные светильники



Эласмо

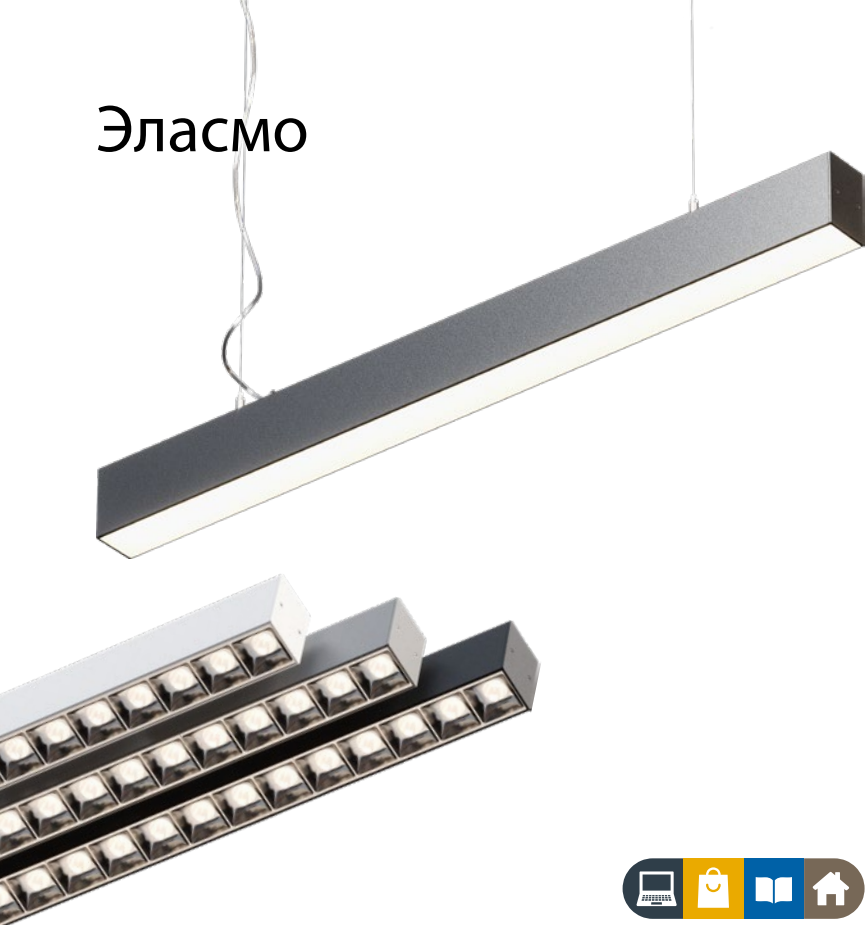

IP20 Степень защиты	I Класс защиты от поражения эл. током	≥0,95 Коэффициент мощности
3 000 K 3 500 K 4 000 K Цветовая температура	≥90 Ra ≥80 Ra Индекс цветопередачи	+1... +35 °C Температура эксплуатации
УХЛ4 Климатическое исполнение	Соответствует ТР ТС «Электромагнитная совместимость тех. средств» ТР ТС 020/2011 ; «О безопасности низковольтного оборудования» ТР ТС 004/2011 ;	
230 ±10% В Напряжение питания		



Особенности

- Линейный светильник для общего функционального освещения.
- Лаконичный современный дизайн.
- Комфортный свет с высокой цветопередачей.
- Подвесной монтаж и встройка в кубообразные реечные потолки.
- Алюминиевый корпус, выполненный методом экструзии

Типы КСС

Косинусная

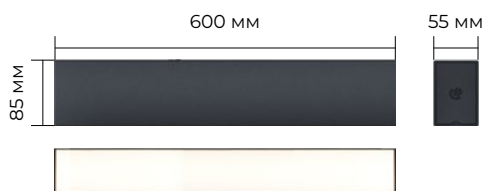
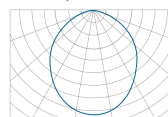

Эласмо 18 Вт

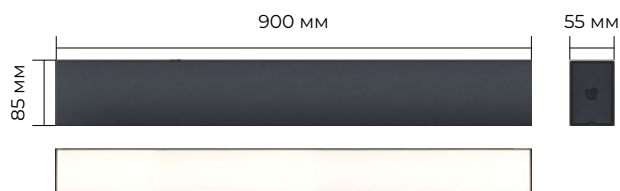

Эласмо 25 Вт

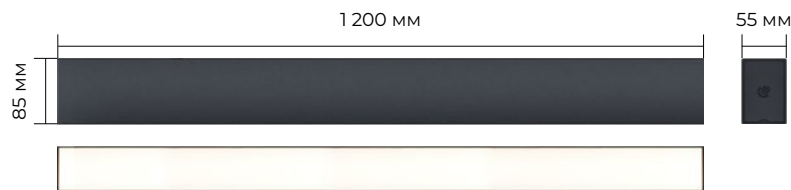

Эласмо 36 Вт



Эласмо 52 Вт



Эласмо 60 Вт

Таблица модификаций



Наименование	Код	Мощность, Вт	Световой поток, лм	Габариты, LxВxН, мм	Масса макс., кг	
Эласмо	GALAD Эласмо LED-18-D120-IP20-УХЛ4 (P/L600/940/RAL9005/PC.OP/AC230/I/D/X/W/S/G1)	23972	18	1 620	600x85x55	1,3
	GALAD Эласмо LED-25-D120-IP20-УХЛ4 (P/L900/940/RAL9005/PC.OP/AC230/I/D/X/W/S/G1)	22505	25	2 250	900x85x55	1,3
	GALAD Эласмо LED-36-D120-IP20-УХЛ4 (P/L1200/940/RAL9005/PC.OP/AC230/I/D/X/W/S/G1)	23320	36	3 240	1 200x85x55	1,3
	GALAD Эласмо LED-52-D120-IP20-УХЛ4 (P/L1800/940/RAL9005/PC.OP/AC230/I/D/X/W/S/G1)	23977	52	4 680	1 800x85x55	1,8
	GALAD Эласмо LED-60-D120-IP20-УХЛ4 (P/L2100/940/RAL9005/PC.OP/AC230/I/D/X/W/S/G1)	23979	60	5 400	2 100x85x55	1,8

! К заказу доступны исполнения с Тц=3 000 К, 3 500 К, 4 000 К, CRI 80, CRI 90, а так же окраска корпуса в базовые цвета по RAL9005, RAL9016.

Расшифровка номенклатуры и возможные модификации

GALAD Эласмо LED-¹18-²D120-³IP20-⁴УХЛ4 (⁵P / ⁶L600 / ⁷940 / ⁸RAL9005 / ⁹PC.OP / ¹⁰AC230 / ¹¹I / ¹²D / ¹³X / ¹⁴W / ¹⁵S / ¹⁶G1)

1	Мощность:	18 Вт.
2	Тип КСС:	D120 – Отсутствует.
3	Степень защиты:	IP20.
4	Климатическое исполнение:	УХЛ4.
5	Способ установки:	W – Настенный; H – Подвес на трос; RC – Реечный; P – Подвесной.
6	Размер корпуса:	L600 – Длина 600 мм.
7	Индекс цветопередачи:	9 – CRI≥90.
	Цветовая температура:	30 – 3 000 К; 35 – 3 500 К; 40 – 4 000 К.
8	Цвет корпуса:	RAL9005.
9	Тип рассеивателя:	PC.OP – Опаловый.
10	Напряжение:	AC230 – 230 ±10% В
11	Класс защиты от поражения эл. током:	I.
12	Тип источника питания/БАП:	D – Электронный ИП; D.EL1 – Электронный ИП+БАП1 час; D.EL3 – Электронный ИП+БАП3 часа.
13	Варианты управления:	X – Без управления.
14	Способ подключения:	W – Провод.
15	Тип подключения:	S – Single.
16	Номер поколения:	GENT.

Маркет ПРО

БАП



IP20 Степень защиты	I Класс защиты от поражения эл. током	0,95 Коэффициент мощности
3 000 K 4 000 K 5 000 K Цветовая температура	≥80 Ra Индекс цветопередачи	+1... +35 °C Температура эксплуатации
УХЛ4 Климатическое исполнение	Соответствует ТР ТС «Электромагнитная совместимость тех. средств» ТР ТС 020/2011 ; «О безопасности низковольтного оборудования» ТР ТС 004/2011 ;	
230 ±10% В Напряжение питания		

Особенности

- Варианты монтажа: потолок, монтажный профиль, подвесы.
- Защитное стекло из матового поликарбоната.
- Конструкция позволяет проложить в корпусе светильника дополнительные линии проводов без применения лотков.
- Система стыковки: в линию, угол, Т и Х – соединения.
- Стальной корпус, покрытый полиэфирной порошковой краской.
- На концах расположены клеммные колодки, внутри корпуса проведены транзитные линии: Трёхпроводная («L», «N», «PE») с транзитом заземления по корпусу – для однофазного подключения; Пятипроводная («L1», «L2», «L3», «N», «PE») – для подключения светильников к разным фазам.
- Цвет корпуса: белый.

Типы КСС

Косинусная

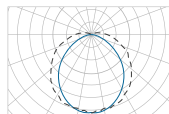

! GALAD Маркет Про LED можно соединять в одну непрерывную линию.



! Максимальное кол-во подключаемых в линию светильников:

Маркет ПРО LED-75 – 20 шт.
Маркет ПРО LED-55 – 20 шт.
Маркет ПРО LED-45 – 35 шт.
Маркет ПРО LED-38 – 30 шт.

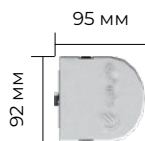

1204/1504 мм

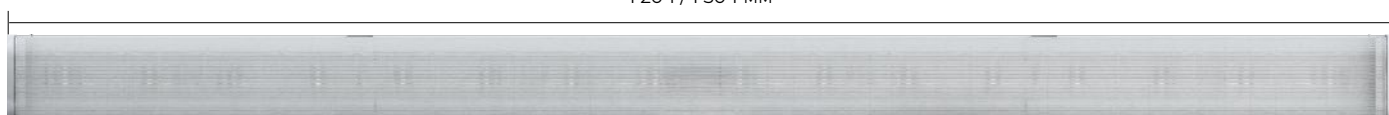

Наименование	Код	Мощность, Вт	Световой поток, лм	Длина, L, мм	Масса макс., кг	
Маркет ПРО	GALAD Маркет ПРО LED-38/П/Д/3000/3	10573	38	3 820	1 204	3,4
	GALAD Маркет ПРО LED-38/П/Д/4000/3	10574	38	3 820	1 204	3,4
	GALAD Маркет ПРО LED-38/П/Д/5000/3	10575	38	3 820	1 204	3,4
	GALAD Маркет ПРО LED-45/П/Д/3000/3	10576	42	4 330	1 504	3,9
	GALAD Маркет ПРО LED-45/П/Д/4000/3	10359	42	4 330	1 504	3,9
	GALAD Маркет ПРО LED-45/П/Д/5000/3	10577	42	4 330	1 504	3,9
	GALAD Маркет ПРО LED-45/П/Д/3000/5	10274	42	4 330	1 504	3,9
	GALAD Маркет ПРО LED-45/П/Д/4000/5	10159	42	4 330	1 504	3,9
	GALAD Маркет ПРО LED-45/П/Д/5000/5	10146	42	4 330	1 504	3,9
	GALAD Маркет ПРО LED-55/П/Д/3000/3	10620	55	5 800	1 504	3,9
	GALAD Маркет ПРО LED-55/П/Д/4000/3	10621	55	5 800	1 504	3,9
	GALAD Маркет ПРО LED-55/П/Д/5000/3	10622	55	5 800	1 504	3,9
	GALAD Маркет ПРО LED-55/П/Д/3000/5	10623	55	5 800	1 504	3,9
	GALAD Маркет ПРО LED-55/П/Д/4000/5	10624	55	5 800	1 504	3,9
	GALAD Маркет ПРО LED-55/П/Д/5000/5	10625	55	5 800	1 504	3,9
	GALAD Маркет ПРО LED-75/П/Д/3000/5	10275	80	8 000	1 504	4,2
	GALAD Маркет ПРО LED-75/П/Д/4000/5	10276	80	8 000	1 504	4,2
	GALAD Маркет ПРО LED-75/П/Д/5000/5	10277	80	8 000	1 504	4,2

Расшифровка номенклатуры и возможные модификации

GALAD Маркет ПРО LED-¹38/²П/³Д/⁴3000/⁵3

1	Мощность:	38 Вт (±10%).
2	Тип корпуса:	П – Потолочный.
3	Кривая силы света:	Д – Косинусная.
4	Цветовая температура:	3 000 К.
5	Транзитные линии:	3 – Трёхпроводная модификация L-N-PE; 5 – Пятипроводная модификация L1-L2-L3-N-PE.
Доп.	Модификация:	Светильник может комплектоваться блоками аварийного питания.

Аксессуары

Соединительные элементы

Для соединения светильников в единую сеть.

Наименование	Код	Внешний вид
Линейный соединитель	Входит в комплект	
Крышка торцевая	10147	
Г-соединитель	10148	
Т-соединитель	10149	
Х-соединитель	10150	

Соединительные элементы

Для соединения светильников в единую сеть.

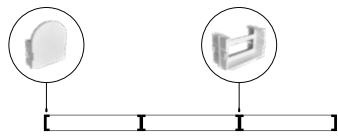
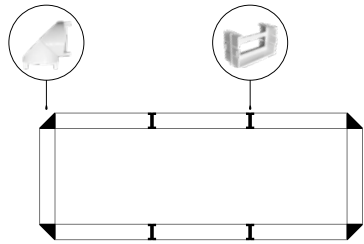
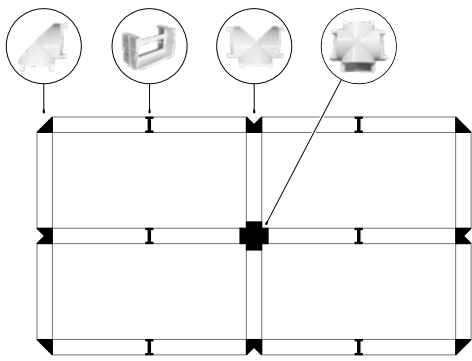
Тип соединения	Комплект заказа	Внешний вид
Прямая линия	<p>GALAD Маркет ПРО LED 3 шт.</p> <p>Линейный соединитель Есть в комплекте</p> <p>Крышка торцевая 2 шт.</p>	
Прямоугольник	<p>GALAD Маркет ПРО LED 8 шт.</p> <p>Линейный соединитель Есть в комплекте</p> <p>Крышка торцевая 4 шт.</p>	
Сеть	<p>GALAD Маркет ПРО LED 18 шт.</p> <p>Линейный соединитель Есть в комплекте</p> <p>Г-соединитель 4 шт.</p> <p>Т-соединитель 4 шт.</p> <p>Х-соединитель 1 шт.</p>	

Комплекты для подвеса светильников

Для крепления светильников к поверхности на подвес.

Наименование	Код
GALAD Маркет ПРО Комплект подвеса концевой	11330
GALAD Маркет ПРО Комплект подвеса промежуточный	11331

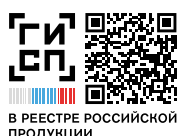

IP20 Степень защиты	I Класс защиты от поражения эл. током	0,95 Коэффициент мощности
4 000 К Цветовая температура	≥80 Ra Индекс цветопередачи	+1... +35 °С Температура эксплуатации
УХЛ4 Климатическое исполнение	Соответствует ТР ТС «Электромагнитная совместимость тех. средств» ТР ТС 020/2011 ; «О безопасности низковольтного оборудования» ТР ТС 004/2011 ;	
230 ±10% В Напряжение питания		

Особенности

- Стальной корпус, покрытый полиэфирной порошковой краской.
- Отражатель выполнен из светотехнического алюминия.
- Светодиоды полностью скрыты от глаз.
- В комплекте два кронштейна для соединения светильников линию.

Типы КСС

Асимметричная



Таблица модификаций

Наименование	Код	Мощность, Вт	Световой поток, лм	Способ установки	Масса макс., кг
Вектор GALAD Вектор LED-20-4000	11018	20	1 700	Настенный	6,7

Расшифровка номенклатуры и возможные модификации

GALAD Вектор LED-¹20-²4000

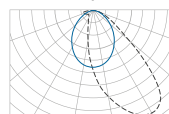
1	Мощность:	20 Вт.
2	Цветовая температура:	4 000 К.

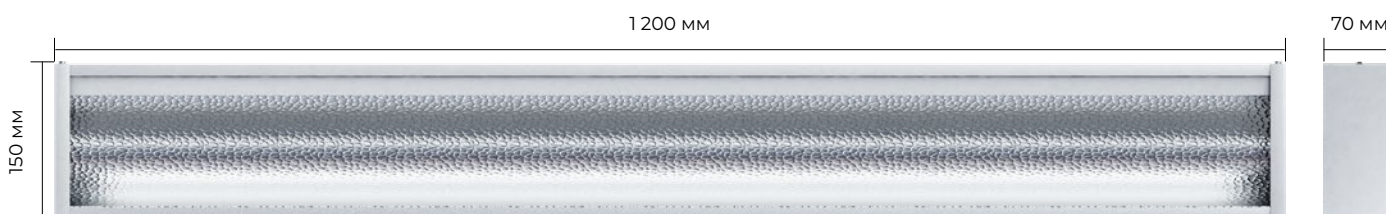
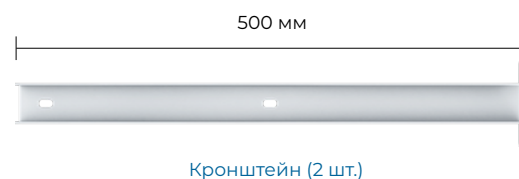

Внутреннее освещение

Светильники на шинопроводе



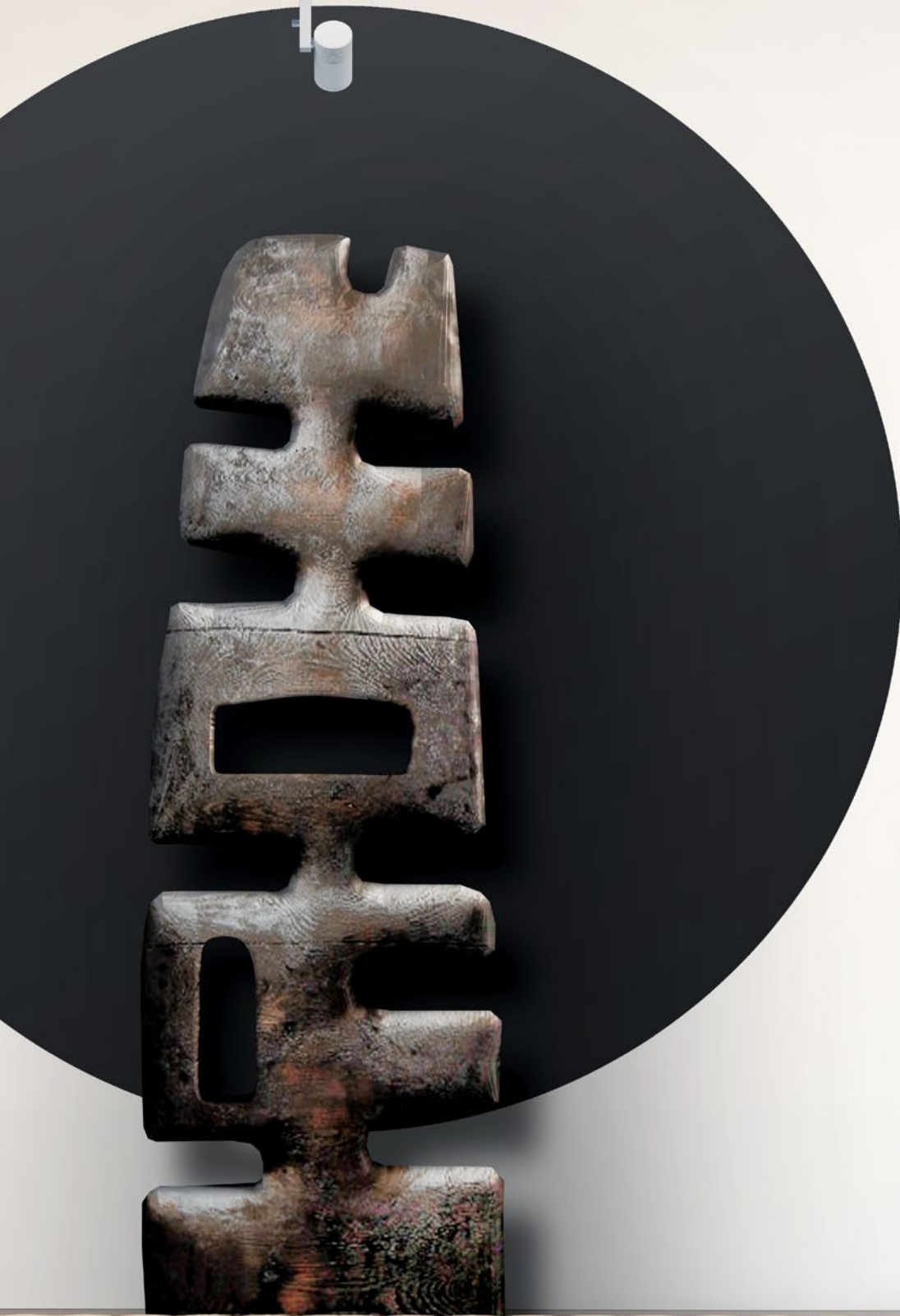

Афродита



IP20 Степень защиты	I/II Класс защиты от поражения эл. током	>0,95 Коэффициент мощности
3 000 K 4 000 K Цветовая температура	≥80 Ra Индекс цветопередачи	48 VDC 230 VAC Напряжение питания
Соответствует ТР ТС «Электромагнитная совместимость тех. средств» ТР ТС 020/2011; «О безопасности низковольтного оборудования» ТР ТС 004/2011;		



Особенности

- Высокая однородность цвета.
- Два типа корпуса диаметром 55 и 75 мм.
- Установка на шинпровод (система профилей Eutrac).
- Снижение габаритов и веса за счёт отсутствия источника питания.
- Опционально: управление осуществляется по Bluetooth.
- Высокий частный индекс цветопередачи R9≥95 (красный цвет).
- Опционально: изменение цветовой температуры с 2 700 до 6 500 К.
- Три текстуры покраски на выбор: шагрень, матовая или глянцев.
- Цвет корпуса RAL0916.

Типы КСС

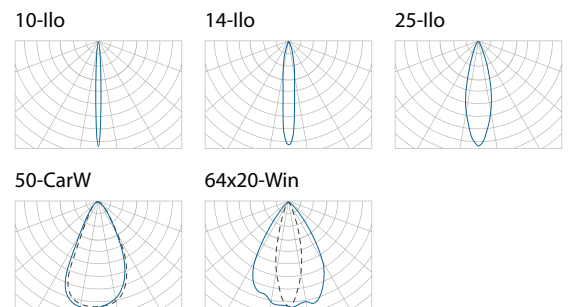

! Модификация с кадрирующей рамкой формирует четырёхугольник или овал, которые на картине дают четкое прямоугольное или круглое пятно света.

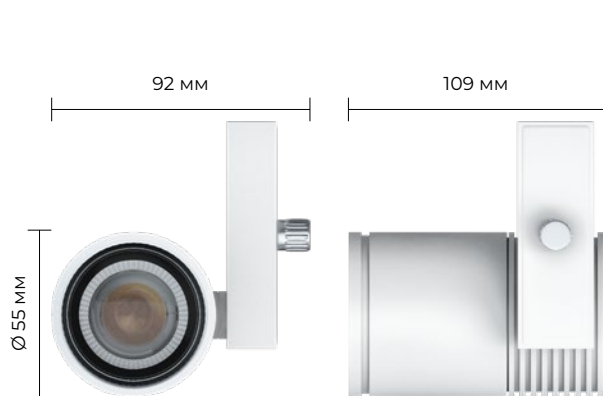

Афродита 6 / 13 / 20 Вт



Афродита 20 / 30 Вт

Таблицы модификаций

Наименование		Код	Мощность, Вт	Световой поток, лм	Угол рассеивания, градусы	Цветовая температура, К
Афродита	GALAD Афродита LED-6-10-Ilo (3000/RAL9016/1.01/50)	14948	6	450	10	3 000
	GALAD Афродита LED-6-11-CarW (3000/RAL9016/1.01/50)	14923	6	450	11	
	GALAD Афродита LED-6-14-Ilo (3000/RAL9016/1.01/50)	14952	6	450	14	
	GALAD Афродита LED-6-25-Ilo (3000/RAL9016/1.01/50)	14950	6	450	25	
	GALAD Афродита LED-6-25-CarW (3000/RAL9016/1.01/50)	14926	6	450	25	
	GALAD Афродита LED-6-50-CarW (3000/RAL9016/1.01/50)	14928	6	450	50	
	GALAD Афродита LED-6-64x20-Win (3000/RAL9016/1.01/50)	14930	6	450	64x20	
	GALAD Афродита LED-6-10-Ilo (4000/RAL9016/1.01/50)	14949	6	490	10	4 000
	GALAD Афродита LED-6-11-CarW (4000/RAL9016/1.01/50)	14925	6	490	11	
	GALAD Афродита LED-6-14-Ilo (4000/RAL9016/1.01/50)	14953	6	490	14	
	GALAD Афродита LED-6-25-Ilo (4000/RAL9016/1.01/50)	14951	6	490	25	
	GALAD Афродита LED-6-25-CarW (4000/RAL9016/1.01/50)	14927	6	490	25	
	GALAD Афродита LED-6-50-CarW (4000/RAL9016/1.01/50)	14929	6	490	50	
	GALAD Афродита LED-6-64x20-Win (4000/RAL9016/1.01/50)	14931	6	490	64x20	
	GALAD Афродита LED-13-10-Ilo (3000/RAL9016/1.01/50)	14954	13	900	10	3 000
	GALAD Афродита LED-13-11-CarW (3000/RAL9016/1.01/50)	14932	13	900	11	
	GALAD Афродита LED-13-14-Ilo (3000/RAL9016/1.01/50)	14958	13	900	14	
	GALAD Афродита LED-13-25-Ilo (3000/RAL9016/1.01/50)	14956	13	900	25	
	GALAD Афродита LED-13-25-CarW (3000/RAL9016/1.01/50)	14934	13	900	25	
	GALAD Афродита LED-13-50-CarW (3000/RAL9016/1.01/50)	14936	13	900	50	
	GALAD Афродита LED-13-64x20-Win (3000/RAL9016/1.01/50)	14938	13	900	64x20	
	GALAD Афродита LED-13-64x20-Win (4000/RAL9016/1.01/50)	14939	13	950	64x20	4 000
	GALAD Афродита LED-13-10-Ilo (4000/RAL9016/1.01/50)	14955	13	950	10	
	GALAD Афродита LED-13-11-CarW (4000/RAL9016/1.01/50)	14933	13	950	11	
	GALAD Афродита LED-13-14-Ilo (4000/RAL9016/1.01/50)	14959	13	950	14	
	GALAD Афродита LED-13-25-CarW (4000/RAL9016/1.01/50)	14935	13	950	25	
	GALAD Афродита LED-13-25-Ilo (4000/RAL9016/1.01/50)	14957	13	950	25	
	GALAD Афродита LED-13-50-CarW (4000/RAL9016/1.01/50)	14937	13	950	50	
	GALAD Афродита LED-20-10-Ilo (3000/RAL9016/1.01/50)	14960	20	1 300	10	3 000
	GALAD Афродита LED-20-11-CarW (3000/RAL9016/1.01/50)	14940	20	1 300	11	
GALAD Афродита LED-20-14-Ilo (3000/RAL9016/1.01/50)	14964	20	1 300	14		
GALAD Афродита LED-20-25-CarW (3000/RAL9016/1.01/50)	14942	20	1 300	25		
GALAD Афродита LED-20-25-Ilo (3000/RAL9016/1.01/50)	14962	20	1 300	25		
GALAD Афродита LED-20-50-CarW (3000/RAL9016/1.01/50)	14944	20	1 300	50		
GALAD Афродита LED-20-64x20-Win (3000/RAL9016/1.01/50)	14946	20	1 300	64x20		
GALAD Афродита LED-20-10-Ilo (4000/RAL9016/1.01/50)	14961	20	1 380	10	4 000	
GALAD Афродита LED-20-11-CarW (4000/RAL9016/1.01/50)	14941	20	1 380	11		
GALAD Афродита LED-20-14-Ilo (4000/RAL9016/1.01/50)	14965	20	1 380	14		
GALAD Афродита LED-20-25-CarW (4000/RAL9016/1.01/50)	14943	20	1 380	25		
GALAD Афродита LED-20-25-Ilo (4000/RAL9016/1.01/50)	14963	20	1 380	25		
GALAD Афродита LED-20-50-CarW (4000/RAL9016/1.01/50)	14945	20	1 380	50		
GALAD Афродита LED-20-64x20-Win (4000/RAL9016/1.01/50)	14947	20	1 380	64x20		

Расшифровка номенклатуры и возможные модификации

GALAD Афродита LED-¹6-²10-110(³3000/⁴RAL9016/⁵1.01/⁶50)

1	Мощность:	6 Вт.
2	Тип оптики:	10-110.
3	Цветовая температура:	3 000 К.
4	Цвет корпуса:	RAL9016; RAL9005.
5	Варианты управления:	1.00 – 48 В DC (без регулировки); 1.01 – 48 В DC (с регулировочным резистором); 1.02 – 48 В DC (управление по DMX); 2.00 – 24 В DC (без регулировки); 2.01 – 24 В DC (с регулировочным резистором); 3.00 – 220 В (без регулировки); 3.01 – 220 В (с регулировочным резистором).
6	Диаметр оптики:	50 – 55 мм; 70 – 75 мм.

Модификация	Угол раскрытия, градусы	Мощность ИС, Вт	3 000 К Световой поток, лм	4 000 К Световой поток, лм	Диаметр, мм
Афродита	10 / 15 / 25 / 52	6	450	490	55
		13	900	950	
		20	1 300	1 380	
		20	1 300	1 380	75
		30	1 940	2 080	

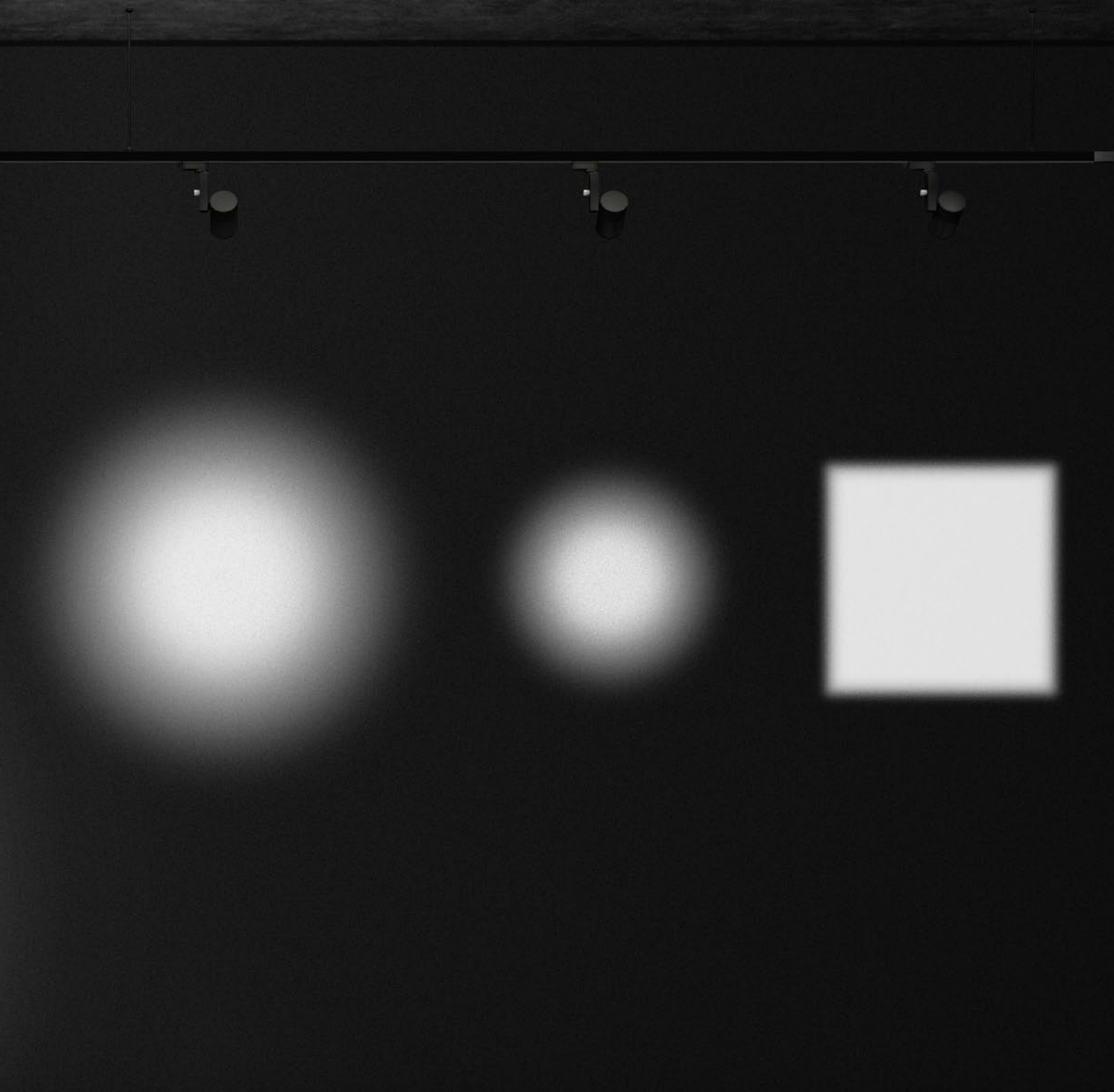

Внутреннее освещение

Светильники ЖКХ для зон с временным пребыванием людей



Купер ДБО64



IP40 Степень защиты	I Класс защиты от поражения эл. током	0,95 Коэффициент мощности
5 000 К Цветовая температура	≥80 Ra Индекс цветопередачи	+1... +35 °С Температура эксплуатации
УХЛ4 Климатическое исполнение	Соответствует ТР ТС «Электромагнитная совместимость тех. средств» ТР ТС 020/2011 ; «О безопасности низковольтного оборудования» ТР ТС 004/2011 ;	
230 ±10% В Напряжение питания		

Особенности

- Принцип работы датчика (свет+звук): когда освещённости в помещении недостаточно, датчик регистрирует звуки (характеризующие присутствие человека), и при наличии уровня шума выше порогового включает светильник на 100% мощности.
- Если освещённости в помещении достаточно, то светильник не реагирует на звук и остается выключенным даже при наличии шума.
- Установка на стену или на потолок.
- Блок питания встроен в корпус светильника.
- Ударопрочное защитное стекло, выполненное из светостабилизированного поликарбоната.

Типы КСС

ШБ



Таблица модификаций

Наименование	Код	Датчик (свет+звук)	Мощность, Вт	Световой поток, лм	Масса макс., кг
Купер ДБО64	GALAD ДБО64-6x2-004	есть	12	1140	1
	GALAD ДБО64-6x2-002	нет			



Арго ДБО65

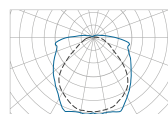
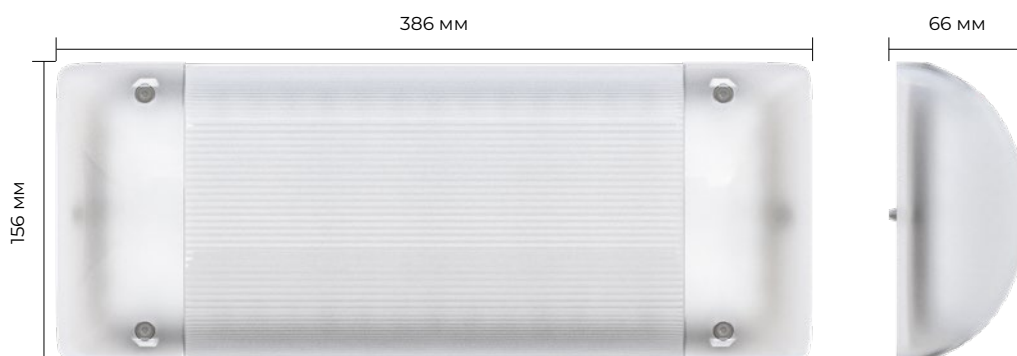

IP40 Степень защиты	I Класс защиты от поражения эл. током	0,95 Коэффициент мощности
5 000 K Цветовая температура	≥80 Ra Индекс цветопередачи	+1... +35 °C Температура эксплуатации
УХЛ4 Климатическое исполнение	Соответствует ТР ТС «Электромагнитная совместимость тех. средств» ТР ТС 020/2011 ; «О безопасности низковольтного оборудования» ТР ТС 004/2011 ;	
230 ±10% В Напряжение питания		

Особенности

- Матовый рассеиватель для минимизации слепящего действия.
- Установка на стену или на потолок.
- Упрощённая конструкция крепления защитного стекла к корпусу.
- Блок питания встроен в корпус светильника.
- Ударопрочное защитное стекло, выполненное из светостабилизированного поликарбоната.

Типы КСС

Косинусная



Таблица модификаций

Наименование		Код	КСС	Мощность, Вт	Световой поток, лм	Масса макс., кг
Арго ДБО65	GALAD Argo LED-9	10618	Косинусная	9	855	0,5



Раунд

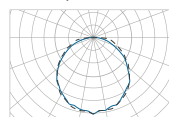
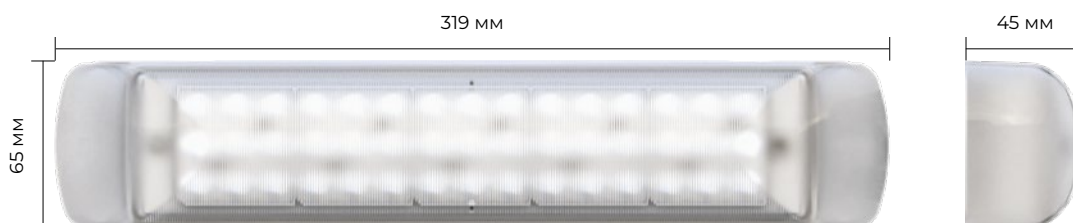

IP30/65 Степень защиты	I Класс защиты от поражения эл. током	0,95 Коэффициент мощности
4 000 К 5 000 К Цветовая температура	≥80 Ra Индекс цветопередачи	+1... +35 °С Температура эксплуатации
УХЛ4 Климатическое исполнение	Соответствует ТР ТС «Электромагнитная совместимость тех. средств» ТР ТС 020/2011 ; «О безопасности низковольтного оборудования» ТР ТС 004/2011 ;	
230 ±10% В Напряжение питания		

Особенности

- Матовый рассеиватель для минимизации слепящего действия.
- Ударопрочное защитное стекло, выполненное из светостабилизированного поликарбоната.
- Установка на стену или на потолок.
- Упрощённая конструкция крепления защитного стекла к корпусу.
- Комплектуется датчиком звука.

Типы КСС

Косинусная



Таблица модификаций

Наименование	Код	КСС	Мощность, Вт	Световой поток, лм	Масса макс., кг
Раунд	GALAD Раунд LED-9 ECO IP30 4000К	Косинусная	9	820	0,7
	GALAD Раунд LED-9 ECO IP30 4000К Датчик звука				
	GALAD Раунд LED-9 ECO IP65 4000К				
	GALAD Раунд LED-9 ECO IP30 5000К	Косинусная	9	820	0,7
	GALAD Раунд LED-9 ECO IP30 5000К Датчик звука				
	GALAD Раунд LED-9 ECO IP65 5000К				



Находка

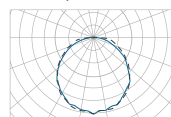
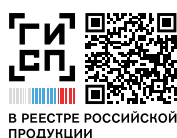

IP30 Степень защиты	I Класс защиты от поражения эл. током	0,95 Коэффициент мощности
4 000 K 5 000 K Цветовая температура	≥80 Ra Индекс цветопередачи	+1... +35 °C Температура эксплуатации
УХЛ4 Климатическое исполнение	Соответствует ТР ТС «Электромагнитная совместимость тех. средств» ТР ТС 020/2011; «О безопасности низковольтного оборудования» ТР ТС 004/2011;	
230 ±10% В Напряжение питания		

Особенности

- Матовый рассеиватель для минимизации слепящего действия.
- Установка на стену или на потолок.
- Упрощённая конструкция крепления защитного стекла к корпусу.
- Блок питания встроен в корпус светильника.
- Ударопрочное защитное стекло, выполненное из светостабилизированного поликарбоната.

Типы КСС

Косинусная



Таблица модификаций

Наименование		Код	КСС	Мощность, Вт	Световой поток, лм	Масса макс., кг
Находка	GALAD Находка LED-9 ECO IP30 4000K	23872	Косинусная	9	500	0,5
	GALAD Находка LED-9 ECO IP30 5000K	23873	Косинусная	9	500	0,5



Пятачок

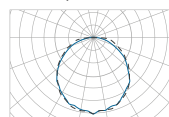
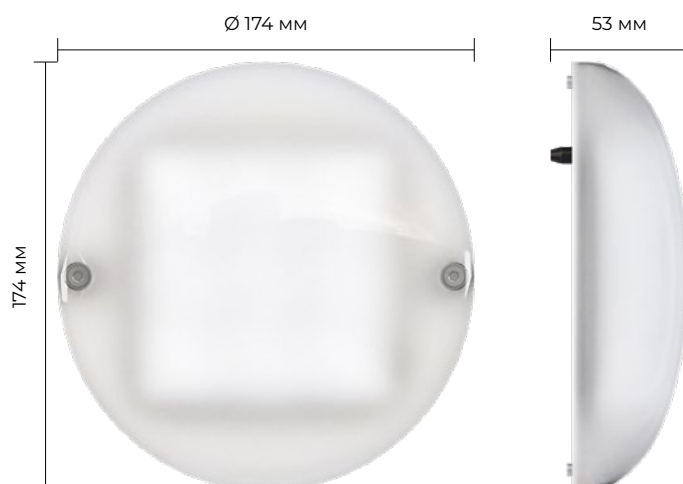
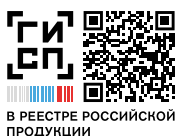

IP30/65 Степень защиты	I Класс защиты от поражения эл. током	0,95 Коэффициент мощности
4 000 K 5 000 K Цветовая температура	≥80 Ra Индекс цветопередачи	+1... +35 °C Температура эксплуатации
УХЛ4 Климатическое исполнение	Соответствует ТР ТС «Электромагнитная совместимость тех. средств» ТР ТС 020/2011; «О безопасности низковольтного оборудования» ТР ТС 004/2011;	
230 ±10% В Напряжение питания		

Особенности

- Матовый рассеиватель для минимизации слепящего действия.
- Ударопрочное защитное стекло, выполненное из светостабилизированного поликарбоната.
- Установка на стену или на потолок.
- Комплектуется датчиком звука.

Типы КСС

Косинусная



Таблица модификаций

Наименование	Код	КСС	Мощность, Вт	Световой поток, лм	Масса макс., кг
Пятачок	GALAD Пятачок LED-9 ECO IP30 4000K	Косинусная	9	690	0,2
	GALAD Пятачок LED-9 ECO IP30 Датчик звука 4000K				
	GALAD Пятачок LED-9 ECO IP65 4000K				
	GALAD Пятачок LED-9 ECO IP30 5000K	Косинусная	9	690	0,2
	GALAD Пятачок LED-9 ECO IP30 Датчик звука 5000K				
	GALAD Пятачок LED-9 ECO IP65 5000K				



Блистер

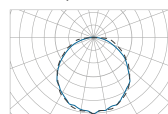
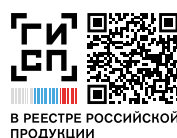

IP30/65 Степень защиты	I Класс защиты от поражения эл. током	0,95 Коэффициент мощности
4 000 К 5 000 К Цветовая температура	≥80 Ra Индекс цветопередачи	+1... +35 °С Температура эксплуатации
УХЛ4 Климатическое исполнение	Соответствует ТР ТС «Электромагнитная совместимость тех. средств» ТР ТС 020/2011 ; «О безопасности низковольтного оборудования» ТР ТС 004/2011 ;	
230 ±10% В Напряжение питания		

Особенности

- Матовый рассеиватель для минимизации слепящего действия.
- Ударопрочное защитное стекло, выполненное из светостабилизированного поликарбоната.
- Установка на стену или на потолок.
- Комплектуется датчиком звука.

Типы КСС

Косинусная



Таблица модификаций

Наименование	Код	КСС	Мощность, Вт	Световой поток, лм	Масса макс., кг
Блистер	GALAD Блистер LED-9 ECO IP30 4000K	23874	9	710	0,3
	GALAD Блистер LED-9 ECO IP30 4000K Датчик звука	23876			
	GALAD Блистер LED-9 ECO IP65 4000K	23878			
	GALAD Блистер LED-9 ECO IP30 5000K	23875	9	710	0,3
	GALAD Блистер LED-9 ECO IP30 5000K Датчик звука	23877			
	GALAD Блистер LED-9 ECO IP65 5000K	23879			



Кастор

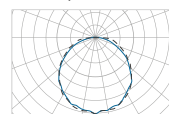
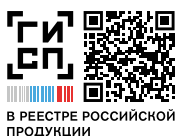

IP65 Степень защиты	I Класс защиты от поражения эл. током	0,95 Коэффициент мощности
4 000 K Цветовая температура	≥90 Ra Индекс цветопередачи	-20... +40 °C Температура эксплуатации
У1 Климатическое исполнение	Соответствует ТР ТС «Электромагнитная совместимость тех. средств» ТР ТС 020/2011; «О безопасности низковольтного оборудования» ТР ТС 004/2011;	
230 ±10% В Напряжение питания		

Особенности

- Матовый рассеиватель для минимизации слепящего действия.
- Ударопрочное защитное стекло, выполненное из светостабилизированного поликарбоната.
- Установка на стену или на потолок.

Типы КСС

Косинусная



Таблица модификаций

Наименование		Код	КСС	Мощность, Вт	Световой поток, лм	Масса макс., кг
Кастор	GALAD Кастор LED-25	07123	Косинусная	25	2 625	1,2



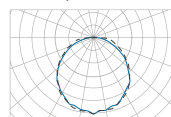

Внутреннее освещение

Светильники ЖКХ специального назначения



ДВУ25



IP65 Степень защиты	I, III Класс защиты от поражения эл. током	0,95 Коэффициент мощности
5 000 К Цветовая температура	≥70 Ra Индекс цветопередачи	-45... +40 °С Температура эксплуатации
У1 Климатическое исполнение	Соответствует ТР ТС «Электромагнитная совместимость тех. средств» ТР ТС 020/2011; «О безопасности низковольтного оборудования» ТР ТС 004/2011;	
230 ±10% В Напряжение питания		

Особенности

- Матовый рассеиватель для минимизации слепящего действия.
- Ударопрочное защитное стекло из светостабилизированного поликарбоната.
- Модификация светильника GALAD ДВУ25-24x1,2-002 комплектуется декоративным кольцом диаметром 350 мм.
- Установка в нишу потолка или подвесной потолок.

Типы КСС

Косинусная



Таблица модификаций

Наименование		Код	Напряжение сети, В	Мощность, Вт	Световой поток, лм	Масса макс., кг
ДВУ25	GALAD ДВУ25-24x1,2-001	02156	DC 48 ±4	30	2 146	1,2
	GALAD ДВУ25-24x1,2-002	02157	AC 230 ±10%			3,7



ДБУ02

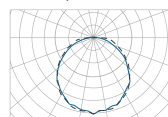
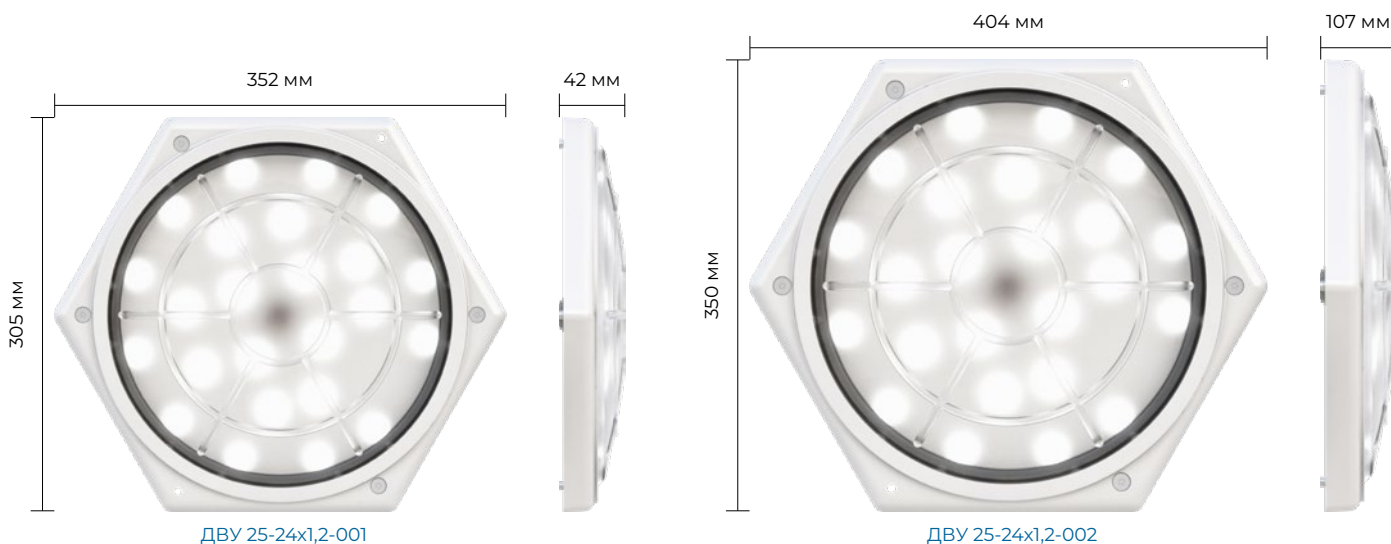

IP54 Степень защиты	I Класс защиты от поражения эл. током	0,95 Коэффициент мощности
3 000 K 4 000 K 5 000 K Цветовая температура	≥70 Ra Индекс цветопередачи	-45... +40 °C Температура эксплуатации
У1 Климатическое исполнение	Соответствует ТР ТС «Электромагнитная совместимость тех. средств» ТР ТС 020/2011 ; «О безопасности низковольтного оборудования» ТР ТС 004/2011 ;	
230 ±10% В Напряжение питания		

Особенности

- Корпус алюминиевый, устойчивый к агрессивной среде.
- Ударопрочное защитное стекло, из светостабилизированного поликарбоната.
- Установка в нишу потолка или подвесной потолок.

Типы КСС

Косинусная



Таблица модификаций

Наименование		Код	Мощность, Вт	Световой поток, лм	Масса макс., кг
ДБУ02	GALAD ДБУ02-40-002 У1	05080	40	3 500	3,2



Ориентир

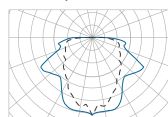
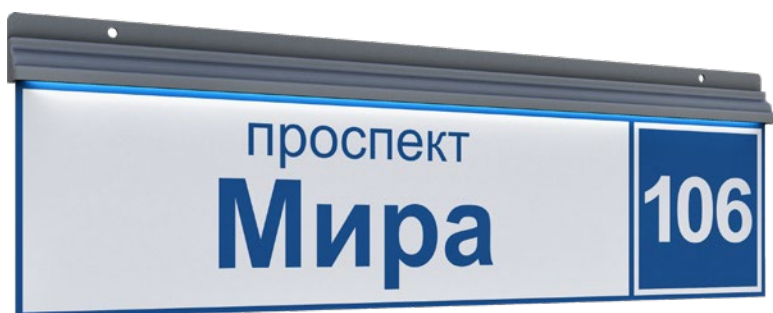

IP65 Степень защиты	III Класс защиты от поражения эл. током	0,98 Коэффициент мощности
У1 Климатическое исполнение	Соответствует ТР ТС «Электромагнитная совместимость тех. средств» ТР ТС 020/2011; «О безопасности низковольтного оборудования» ТР ТС 004/2011;	
230 ±10% В Напряжение питания		



Особенности

- Трафарет с наименованием изготовлен из плёнки оракал, которая наклеивается на поверхность рассеивателя.
- Светодиодная линейка расположена в торце рассеивателя.
- Блок питания устанавливается рядом со светильником в распаечной коробке.
- Рассеиватель из оргстекла толщиной 8 мм.

Типы КСС

Косинусная

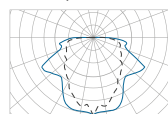

Возможно изготовление по индивидуальному эскизу:

1. Выбрать форм фактор согласно каталогу;
2. Указать код продукции;
3. Сделать эскиз (можно от руки), указав необходимый контент (номер дома, название улицы и т.д.);
4. Указать цвет фона (синий или белый) и цвет контента (синий или белый);
5. Для указателя ПГ цвет фона (белый или красный), цвет контента (белый или красный);
6. Указать цвет корпуса: RAL7040 (муар) или RAL5002 (глянец).
7. Прислать эскиз на почту info@bl-g.ru в любом формате изображений (.jpeg, .jpg, .png, .pdf и. т.д).
8. Полный перечень исполнений указателей смотрите на сайте galad.ru.



Таблица модификаций

Наименование		Код	Модель	Мощность, Вт	Габариты, мм A x B x C	Масса макс., кг	Внешний вид
Ориентир	GALAD Ориентир ДБУ69-10-001 (номер дома 350x350 К1)	04415	К1	6	385x350x23	1,4	
	GALAD Ориентир ДБУ69-15-001 (номер дома 450x450 К2)	03184	К2	6	485x450x23	2,7	
	GALAD Ориентир ДБУ69-40-001 (номер дома 600x600 К3)	03175	К3	24	670x600x23	4,5	
	GALAD Ориентир ДБУ69-15-001 (номер дома 450x350 К4)	03179	К4	6	385x450x23	2,2	
	GALAD Ориентир ДБУ69-20-001 (номер дома 600x450 К5)	03185	К5	12	485x600x23	3,5	
	GALAD Ориентир ДБУ69-30-001 (наим. улицы + номер 900x300 К6)	02851	К6	18	335x900x23	7,5	
	GALAD Ориентир ДБУ69-40-001 (наим. улицы 1 250x350 К7)	03176	К7	24	385x1 250x23	5,8	
	GALAD Ориентир ДБУ69-40-001 (наим. улицы 1 250x350 К8 ретро)	03187	К8*	24	385x1 250x23	5,2	
	GALAD Ориентир ДБУ69-40-001 (наим. улицы 1 300x450 К9)	03186	К9	24	485x1 300x23	7,2	
	GALAD Ориентир ДБУ69-50-001 (наим. улицы + номер 1 600x450 К10)	03177	К10	30	485x1 600x23	9,1	
	GALAD Ориентир ДБУ69-60-001 (наим. улицы + номер 1 850x450 К11)	03178	К11	36	485x1 850x23	10,2	
	GALAD Ориентир ДБУ69-50-001 (наим. улицы 1 600x450 К12 ретро)	03188	К12*	30	485x1 600x23	7,8	
	GALAD Ориентир ДБУ69-10-001 (номер дома 430x340 К13 ретро)	03189	К13*	6	388x430x23	1,8	
GALAD Ориентир ДБУ69-5-001 (ПГ 150x150)	03247	ПГ	3	150x206x23	0,5		

* Домовые знаки, устанавливаемые внутри Садового кольца г. Москвы

Программные продукты

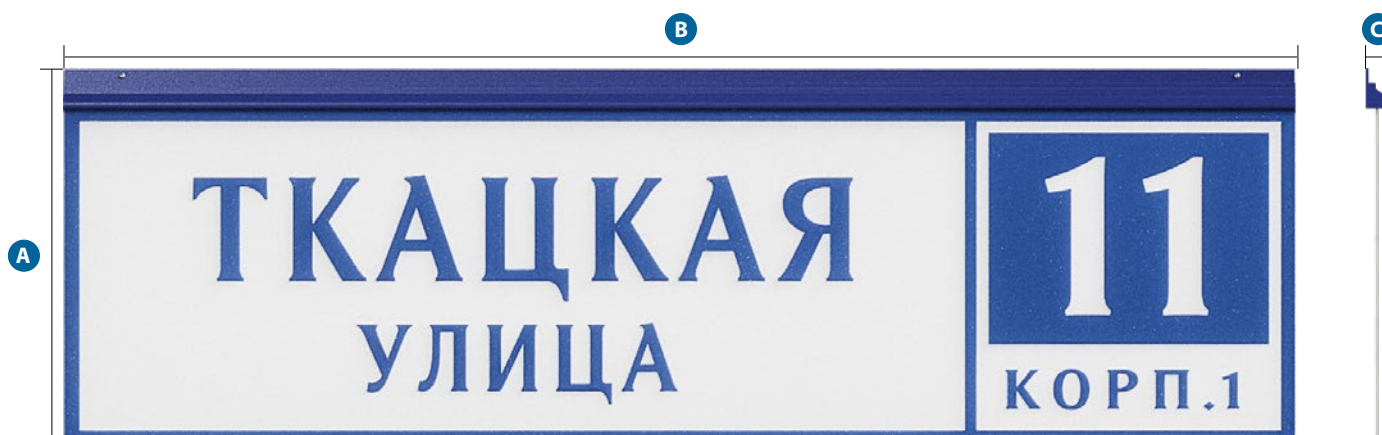
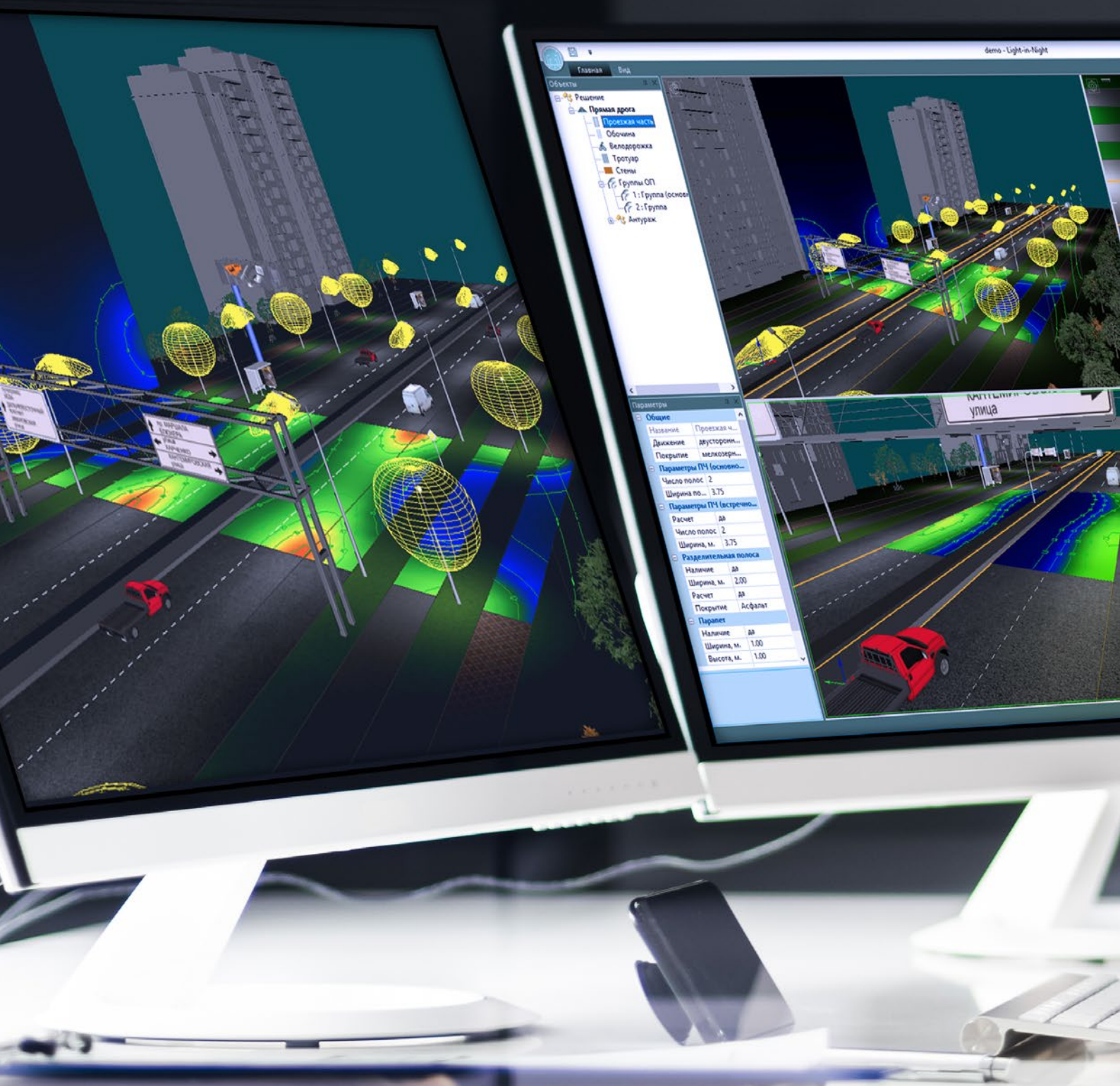



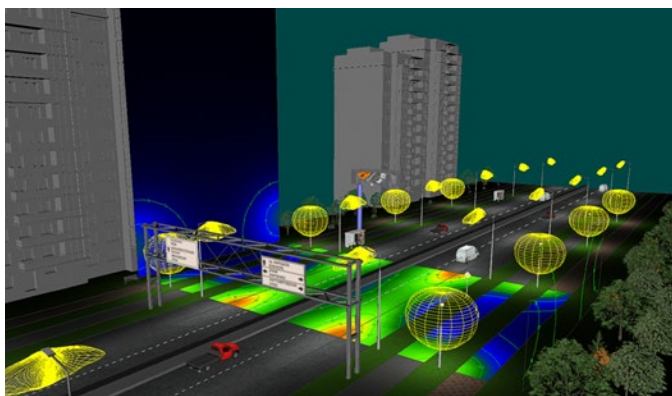

Единственная российская сертифицированная программа для проектирования уличного освещения.

Программа предназначена для расчёта освещения прямой дороги. В проекте добавлена возможность введения обочин дорог (аварийных полос) и велодорожек, что позволяет расширить функционал программы на загородные дороги и дороги с выделенными полосами для велосипедистов.



Примеры объектов

■ Прямая дорога

Расчёт регламентируемых параметров освещения на контрольном участке дороги и стенах примыкающих зданий и сравнение их с действующими российскими нормами.

■ Пересечение автодорог в разных уровнях

Проектирование освещения сложных многоуровневых транспортных развязок. В качестве геоподосновы освещаемого объекта могут быть использованы векторные и растровые форматы файлов.

■ Автозаправочная станция

Моделирование освещения открытых территорий и объектов придорожного сервиса, а также расчёт капитальных затрат и годовых эксплуатационных расходов на проектируемую осветительную установку.

■ Морской порт

Использование проволочной модели светораспределения осветительных приборов для оценки правильной ориентации светильников и прожекторов в освещаемой сцене.

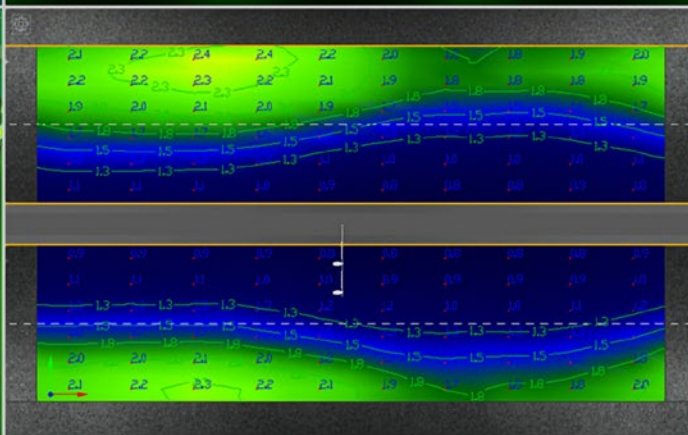
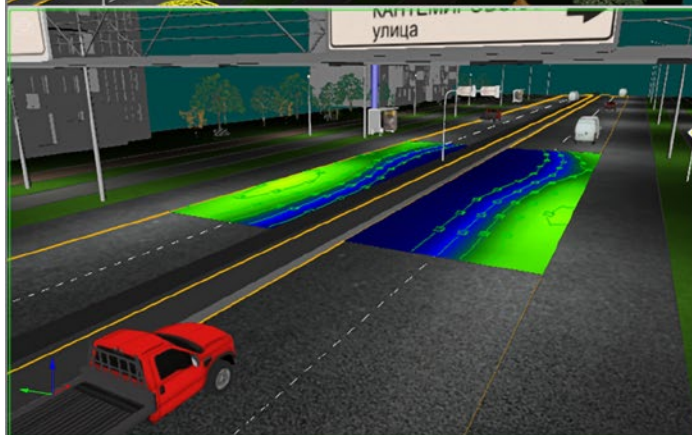
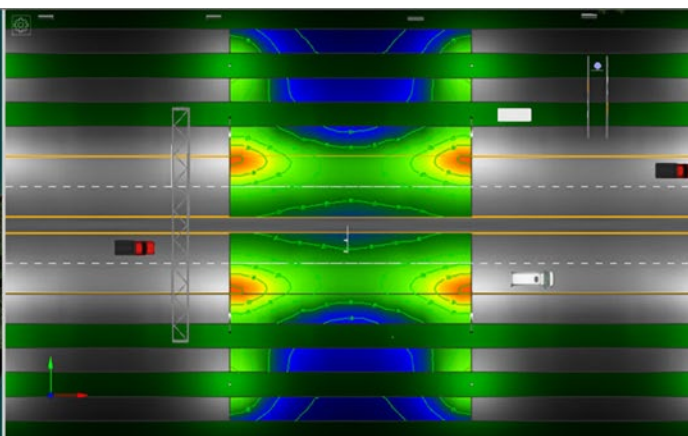
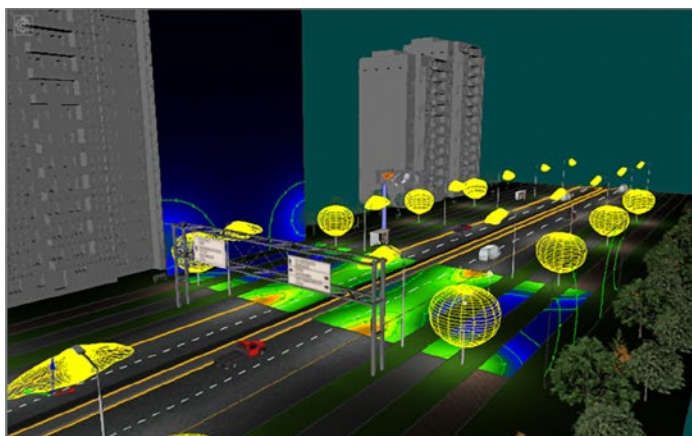

Онлайн-калькуляторы

<https://galad.ru/service/projects/>



ПРОДУКЦИЯ • УСЛУГИ • ГДЕ КУПИТЬ • СЕРВИСЫ • ПОРТФОЛИО • O GALAD • КОНТАКТЫ

Главная / Сервисы / Онлайн-расчёт освещения / Освещение дорог

Характеристика улицы

Число полос: 2х2

Ширина полосы: 3.75 м

Ширина тротуара: 2 м

Отступ от края ПН: 2 м

Расположение светильников

Шаг опор: 30 м

Высота установки светильника: 10 м

Вылет кромок: 2 м

Отступ опоры от края ПН: 1 м

Наклон кромок: 15°

Класс дороги: Б2

Описание: Освещение дороги и улицы районного значения в центральной части города

РЕЗУЛЬТАТЫ РАСЧЕТА

По проезжей части

Параметр	Норма
Средняя освещённость, лк	18.4
Мин. освещённость, лк	16.0
Макс. освещённость, лк	9.70

По тротуару

Параметр	Норма
Средняя освещённость, лк	7.4
Мин. освещённость, лк	10.0
Макс. освещённость, лк	9.87

Освещение дорог

- Калькулятор предназначен для быстрого расчёта и визуализации освещения дорог, а также сравнения результата с нормами.
- Программа позволяет определить оптимальный шаг опор для заданного уровня освещённости и количество светильников на километр дороги.

ПРОДУКЦИЯ • УСЛУГИ • ГДЕ КУПИТЬ • СЕРВИСЫ • ПОРТФОЛИО • O GALAD • КОНТАКТЫ

Главная / Сервисы / Онлайн-расчёт освещения / Высокомачтовое освещение

Характеристика объекта

Длина: 50 м

Ширина: 50 м

Мачта 1: Вид кроны: Круглая

Количество прожекторов: 4

Сектор надзора: 360°

Наклон прожектора: 60°

Высота мачты: 10 м

РЕЗУЛЬТАТЫ РАСЧЕТА

Параметр	Значение
Средняя освещённость, лк	5
Мин. освещённость, лк	0
Макс. освещённость, лк	16

Высокомачтовое освещение

- Расчёт освещения больших пространств и спортивных объектов.

ПРОДУКЦИЯ • УСЛУГИ • ГДЕ КУПИТЬ • СЕРВИСЫ • ПОРТФОЛИО • O GALAD • КОНТАКТЫ

Главная / Сервисы / Онлайн-расчёт освещения / Освещение периметров

Характеристики объекта

Ограждение: Длина: 50 м, Ширина: 50 м

Зона освещения: Внутренняя

Шаг светильников: 10 м

Высота установки: 4 м

Вылет кромок: 2.5 м

Наклон кромок: 20°

РЕЗУЛЬТАТЫ РАСЧЕТА

Ограждение

Параметр	Значение
Средняя освещённость, лк	44
Мин. освещённость, лк	5
Макс. освещённость, лк	145
Кол-во светильников, шт	20

Освещение периметров

- Расчёт освещения для периметров с оптимальным шагом опор и количеством светильников.

Сводная таблица аналогов





КПД	Тип лампы	Традиционные светильники (расчётный световой поток)	Оптический КПД 50% (Светильники бюджетного сегмента)																		
			Урбан	Галлеон	Омега 2	Виктория															
ДНАТ (Натриевые)	Наименование	Наименование	Код	Наименование	Код	Наименование	Код	Наименование	Код	Наименование	Код										
												ЖКУ-70 (3300 лм)	SALAD Урбан S LED-40-ШБ/У50 (6000/740/RAL7040/0/ORSZ/GEN1)	18046	SALAD Галлеон XS LED-20-ШБ/У50 (3000/740/RAL7040/D/0/ORSZ/GEN1)	18027	SALAD Омега LED-40-ШБ/У50 (5900/740/RAL7040/W/0/ORSZ/GEN2)	17613	SALAD Виктория LED-40-ШБ/К50 (5V)	13421	
												ЖКУ-100 (5350 лм)	SALAD Урбан S LED-40-ШБ/У50 (6000/740/RAL7040/0/ORSZ/GEN1)	18046	SALAD Галлеон S LED-40-ШБ/У50 (6000/740/RAL7040/0/ORSZ/GEN1)	18031	SALAD Омега LED-40-ШБ/У50 (5900/740/RAL7040/W/0/ORSZ/GEN2)	17613	SALAD Виктория LED-40-ШБ/К50 (5V)	13421	
												ЖКУ-150 (7500 лм)	SALAD Урбан S LED-60-ШБ/У50 (9000/740/RAL7040/0/ORSZ/GEN1)	18048	SALAD Галлеон S LED-60-ШБ/У50 (9200/740/RAL7040/0/ORSZ/GEN1)	18033	SALAD Омега LED-60-ШБ/У50 (9000/740/RAL7040/W/0/ORSZ/GEN2)	17614	SALAD Виктория LED-90-ШБ/К50 (5V)	13821	
												ЖКУ-250 (16600 лм)	SALAD Урбан M LED-120-ШБ/У50 (18000/740/RAL7040/0/ORSZ/GEN1)	18052	SALAD Галлеон L LED-120-ШБ/У50 (18000/740/RAL7040/0/ORSZ/GEN1)	18039	SALAD Омега LED-120-ШБ/У50 (18000/740/RAL7040/W/0/ORSZ/GEN2)	17611	SALAD Виктория LED-165-ШБ/К50 (5V)	13423	
												ЖКУ-400 (28250 лм)	SALAD Урбан L LED-200-ШБ/У50 (30000/740/RAL7040/0/ORSZ/GEN1)	18058							
												РКУ-80 (1900 лм)	SALAD Урбан S LED-40-ШБ/У50 (6000/740/RAL7040/0/ORSZ/GEN1)	18046	SALAD Галлеон XS LED-20-ШБ/У50 (3000/740/RAL7040/D/0/ORSZ/GEN1)	18027	SALAD Омега LED-40-ШБ/У50 (5900/740/RAL7040/W/0/ORSZ/GEN2)	17613	SALAD Виктория LED-40-ШБ/К50 (5V)	13421	
												РКУ-125 (3150 лм)	SALAD Урбан S LED-40-ШБ/У50 (6000/740/RAL7040/0/ORSZ/GEN1)	18046	SALAD Галлеон XS LED-20-ШБ/У50 (3000/740/RAL7040/D/0/ORSZ/GEN1)	18027	SALAD Омега LED-40-ШБ/У50 (5900/740/RAL7040/W/0/ORSZ/GEN2)	17613	SALAD Виктория LED-40-ШБ/К50 (5V)	13421	
												РКУ-250 (6500 лм)	SALAD Урбан S LED-60-ШБ/У50 (9000/740/RAL7040/0/ORSZ/GEN1)	18048	SALAD Галлеон S LED-60-ШБ/У50 (9200/740/RAL7040/0/ORSZ/GEN1)	18033	SALAD Омега LED-60-ШБ/У50 (9000/740/RAL7040/W/0/ORSZ/GEN2)	17614	SALAD Виктория LED-65-ШБ/К50 (5V)	14003	
												РКУ-400 (11000 лм)	SALAD Урбан S LED-80-ШБ/У50 (12000/740/RAL7040/0/ORSZ/GEN1)	18050	SALAD Галлеон S LED-80-ШБ/У50 (12000/740/RAL7040/0/ORSZ/GEN1)	18035	SALAD Омега LED-80-ШБ/У50 (11800/740/RAL7040/W/0/ORSZ/GEN2)	17615	SALAD Виктория LED-110-ШБ/К50 (5V)	13422	
												ДРИ (Металлогалогенные)	Наименование	Наименование	Код	Наименование	Код	Наименование	Код	Наименование	Код
ГКУ-100 (4250 лм)	SALAD Урбан S LED-40-ШБ/У50 (6000/740/RAL7040/0/ORSZ/GEN1)	18046	SALAD Галлеон XS LED-30-ШБ/У50 (4500/740/RAL7040/D/0/ORSZ/GEN1)	18029	SALAD Омега LED-40-ШБ/У50 (5900/740/RAL7040/W/0/ORSZ/GEN2)	17613	SALAD Виктория LED-40-ШБ/К50 (5V)	13421													
ГКУ-150 (6450 лм)	SALAD Урбан S LED-40-ШБ/У50 (6000/740/RAL7040/0/ORSZ/GEN1)	18046	SALAD Галлеон S LED-40-ШБ/У50 (6000/740/RAL7040/0/ORSZ/GEN1)	18031	SALAD Омега LED-60-ШБ/У50 (9000/740/RAL7040/W/0/ORSZ/GEN2)	17614	SALAD Виктория LED-65-ШБ/К50 (5V)	14003													
ГКУ-250 (10000 лм)	SALAD Урбан S LED-80-ШБ/У50 (12000/740/RAL7040/0/ORSZ/GEN1)	18050	SALAD Галлеон S LED-80-ШБ/У50 (12000/740/RAL7040/0/ORSZ/GEN1)	18035	SALAD Омега LED-80-ШБ/У50 (11800/740/RAL7040/W/0/ORSZ/GEN2)	17615	SALAD Виктория LED-90-ШБ/К50 (5V)	13821													
ГКУ-400 (21000 лм)	SALAD Урбан M LED-140-ШБ/У50 (21000/740/RAL7040/0/ORSZ/GEN1)	18054	SALAD Галлеон L LED-140-ШБ/У50 (21000/740/RAL7040/0/ORSZ/GEN1)	18041																	

Урбан

Галлеон

Омега 2

Виктория



КПД	Тип лампы	Традиционные светильники (расчётный световой поток)		Урбан		Галеон		Омега 2		Виктория	
		Наименование	Наименование	Код	Наименование	Код	Наименование	Код	Наименование	Код	
80%	ДНАТ (Натриевые)	ЖКУ-70 (5280 лм)	СГАЛАД Урбан S LED-40-ШБ/У50 (6000/740/RAL7040/0/ORSZ/GEN1)	18046	СГАЛАД Галеон S LED-40-ШБ/У50 (6000/740/RAL7040/0/ORSZ/GEN1)	18031	СГАЛАД Омега LED-40-ШБ/У50 (5900/740/RAL7040/W/0/ORSZ/GEN2)	17613	СГАЛАД Виктория LED-40-ШБ/К50 (5V)	13421	
		ЖКУ-100 (8560 лм)	СГАЛАД Урбан S LED-60-ШБ/У50 (9000/740/RAL7040/0/ORSZ/GEN1)	18048	СГАЛАД Галеон S LED-60-ШБ/У50 (9200/740/RAL7040/0/ORSZ/GEN1)	18033	СГАЛАД Омега LED-60-ШБ/У50 (9000/740/RAL7040/W/0/ORSZ/GEN2)	17614	СГАЛАД Виктория LED-90-ШБ/К50 (5V)	13821	
		ЖКУ-150 (12000 лм)	СГАЛАД Урбан S LED-80-ШБ/У50 (12000/740/RAL7040/0/ORSZ/GEN1)	18050	СГАЛАД Галеон S LED-80-ШБ/У50 (12000/740/RAL7040/0/ORSZ/GEN1)	18035	СГАЛАД Омега LED-100-ШБ/У50 (15000/740/RAL7040/W/0/ORSZ/GEN2)	17607	СГАЛАД Виктория LED-110-ШБ/К50 (5V)	13422	
		ЖКУ-250 (26500 лм)	СГАЛАД Урбан L LED-200-ШБ/У50 (30000/740/RAL7040/0/ORSZ/GEN1)	18058	СГАЛАД Галеон L LED-160-ШБ/У50 (24000/740/RAL7040/0/ORSZ/GEN1)	18043					
		ЖКУ-400 (45200 лм)	СГАЛАД Урбан L LED-300-ШБ/У50 (45000/740/RAL7040/0/ORSZ/GEN1)	18062							
		РКУ-80 (3040 лм)	СГАЛАД Урбан S LED-40-ШБ/У50 (6000/740/RAL7040/0/ORSZ/GEN1)	18046	СГАЛАД Галеон XS LED-20-ШБ/У50 (3000/740/RAL7040/D/0/ORSZ/GEN1)	18027	СГАЛАД Омега LED-40-ШБ/У50 (5900/740/RAL7040/W/0/ORSZ/GEN2)	17613	СГАЛАД Виктория LED-40-ШБ/К50 (5V)	13421	
		РКУ-125 (5040 лм)	СГАЛАД Урбан S LED-40-ШБ/У50 (6000/740/RAL7040/0/ORSZ/GEN1)	18046	СГАЛАД Галеон S LED-40-ШБ/У50 (6000/740/RAL7040/0/ORSZ/GEN1)	18031	СГАЛАД Омега LED-40-ШБ/У50 (5900/740/RAL7040/W/0/ORSZ/GEN2)	17613	СГАЛАД Виктория LED-40-ШБ/К50 (5V)	13421	
		РКУ-250 (10400 лм)	СГАЛАД Урбан S LED-80-ШБ/У50 (12000/740/RAL7040/0/ORSZ/GEN1)	18050	СГАЛАД Галеон S LED-80-ШБ/У50 (12000/740/RAL7040/0/ORSZ/GEN1)	18035	СГАЛАД Омега LED-80-ШБ/У50 (11800/740/RAL7040/W/0/ORSZ/GEN2)	17615	СГАЛАД Виктория LED-90-ШБ/К50 (5V)	13821	
		РКУ-400 (17600 лм)	СГАЛАД Урбан M LED-120-ШБ/У50 (18000/740/RAL7040/0/ORSZ/GEN1)	18052	СГАЛАД Галеон L LED-120-ШБ/У50 (18000/740/RAL7040/0/ORSZ/GEN1)	18039			СГАЛАД Виктория LED-165-ШБ/К50 (5V)	13423	
		ГКУ-70 (4400 лм)	СГАЛАД Урбан S LED-40-ШБ/У50 (6000/740/RAL7040/0/ORSZ/GEN1)	18046	СГАЛАД Галеон XS LED-30-ШБ/У50 (4500/740/RAL7040/D/0/ORSZ/GEN1)	18029	СГАЛАД Омега LED-40-ШБ/У50 (5900/740/RAL7040/W/0/ORSZ/GEN2)	17613	СГАЛАД Виктория LED-40-ШБ/К50 (5V)	13421	
		ГКУ-100 (6800 лм)	СГАЛАД Урбан S LED-40-ШБ/У50 (6000/740/RAL7040/0/ORSZ/GEN1)	18046	СГАЛАД Галеон S LED-40-ШБ/У50 (6000/740/RAL7040/0/ORSZ/GEN1)	18031	СГАЛАД Омега LED-60-ШБ/У50 (9000/740/RAL7040/W/0/ORSZ/GEN2)	17614	СГАЛАД Виктория LED-65-ШБ/К50 (5V)	14003	
		ГКУ-150 (10320 лм)	СГАЛАД Урбан S LED-80-ШБ/У50 (12000/740/RAL7040/0/ORSZ/GEN1)	18050	СГАЛАД Галеон S LED-80-ШБ/У50 (12000/740/RAL7040/0/ORSZ/GEN1)	18035	СГАЛАД Омега LED-80-ШБ/У50 (11800/740/RAL7040/W/0/ORSZ/GEN2)	17615	СГАЛАД Виктория LED-90-ШБ/К50 (5V)	13821	
ГКУ-250 (16000 лм)	СГАЛАД Урбан M LED-120-ШБ/У50 (18000/740/RAL7040/0/ORSZ/GEN1)	18052	СГАЛАД Галеон L LED-120-ШБ/У50 (18000/740/RAL7040/0/ORSZ/GEN1)	18039	СГАЛАД Омега LED-120-ШБ/У50 (18000/740/RAL7040/W/0/ORSZ/GEN2)	17611	СГАЛАД Виктория LED-130-ШБ/К50 (5V)	13998			
ГКУ-400 (33600 лм)	СГАЛАД Урбан L LED-250-ШБ/У50 (37500/740/RAL7040/0/ORSZ/GEN1)	18060									

Классификация	Тип лампы	Наименование	Наименование	Код	Наименование	Код	Наименование	Код	
									Наименование
Оптический КПД 50% (Светильники бюджетного сегмента)	Традиционные светильники (расчётный световой поток)		Оптолюкс Мини	Наименование	Код	Наименование	Код	Наименование	Код
				Наименование	Код	Наименование	Код	Наименование	Код
				ЖКУ-70 (3300 лм)		СЛАД Победа XS LED-40-ШБ4К-IP65-УХЛП (750/Е/Х/РАL9023/С50/Р/ММА/ST/С1)	22724	СЛАД Тримф LED-60-ШБ/К50 (9000/740/РАL9023/0/ОРS2/СЕН1)	17330
				ЖКУ-100 (5350 лм)	22464	СЛАД Победа XS LED-40-ШБ4К-IP65-УХЛП (750/Е/Х/РАL9023/С50/Р/ММА/ST/С1)	22724	СЛАД Тримф LED-60-ШБ/К50 (9000/740/РАL9023/0/ОРS2/СЕН1)	17330
				ЖКУ-150 (7500 лм)	22464	СЛАД Победа XS LED-60-ШБЗС-IP65-УХЛП (750/Е/Х/РАL9023/С50/Р/ММА/ST/С1)	22726	СЛАД Тримф LED-60-ШБ/К50 (9000/740/РАL9023/0/ОРS2/СЕН1)	17330
				ЖКУ-250 (16600 лм)	21425	СЛАД Победа XS LED-40-ШБ4К-IP65-УХЛП (750/Е/Х/РАL9023/С50/Р/ММА/ST/С1)	22724	СЛАД Тримф LED-120-ШБ/К50 (18000/740/РАL9023/0/ОРS2/СЕН1)	17310
				ЖКУ-400 (28250 лм)	21430	СЛАД Победа XS LED-60-ШБЗС-IP65-УХЛП (750/Е/Х/РАL9023/С50/Р/ММА/ST/С1)	22726		
				РКУ-80 (1900 лм)		СЛАД Победа XS LED-40-ШБ4К-IP65-УХЛП (750/Е/Х/РАL9023/С50/Р/ММА/ST/С1)	22724		
				РКУ-125 (3150 лм)		СЛАД Победа XS LED-40-ШБ4К-IP65-УХЛП (750/Е/Х/РАL9023/С50/Р/ММА/ST/С1)	22724		
				РКУ-250 (6500 лм)	22464	СЛАД Победа XS LED-60-ШБЗС-IP65-УХЛП (750/Е/Х/РАL9023/С50/Р/ММА/ST/С1)	22726	СЛАД Тримф LED-60-ШБ/К50 (9000/740/РАL9023/0/ОРS2/СЕН1)	17330
				РКУ-400 (11000 лм)	22465	СЛАД Победа S LED-100-ШБЗС-IP65-УХЛП (750/Е/Х/РАL9023/С50/Р/ММА/ST/С1)	22730	СЛАД Тримф LED-80-ШБ/К50 (12000/740/РАL9023/0/ОРS2/СЕН1)	17337
				ГКУ-70 (2750 лм)		СЛАД Победа XS LED-40-ШБ4К-IP65-УХЛП (750/Е/Х/РАL9023/С50/Р/ММА/ST/С1)	22724		
				ГКУ-100 (4250 лм)	22464	СЛАД Победа XS LED-40-ШБ4К-IP65-УХЛП (750/Е/Х/РАL9023/С50/Р/ММА/ST/С1)	22724	СЛАД Тримф LED-60-ШБ/К50 (9000/740/РАL9023/0/ОРS2/СЕН1)	17330
				ГКУ-150 (6450 лм)	22464	СЛАД Победа XS LED-60-ШБЗС-IP65-УХЛП (750/Е/Х/РАL9023/С50/Р/ММА/ST/С1)	22726	СЛАД Тримф LED-60-ШБ/К50 (9000/740/РАL9023/0/ОРS2/СЕН1)	17330
				ГКУ-250 (10000 лм)	22465	СЛАД Победа S LED-100-ШБЗС-IP65-УХЛП (750/Е/Х/РАL9023/С50/Р/ММА/ST/С1)	22730	СЛАД Тримф LED-80-ШБ/К50 (12000/740/РАL9023/0/ОРS2/СЕН1)	17337
				ГКУ-400 (21000 лм)	21426			СЛАД Тримф LED-140-ШБ/К50 (21000/740/РАL9023/0/ОРS2/СЕН1)	17314

КПД	Тип лампы	Традиционные светильники (расчётный световой поток)		Код					
		Наименование	Код						
Оптический КПД 80% (Светильники премиального и массового сегмента)	ДНаТ (Натриевые)	Оптолюкс Мини			Код				
		Наименование	Наименование	Код					
		ЖКУ-70 (5280 лм)	Оптолюкс Мини LED-60-ШБ1А-1Р66-У1 (740/Д/Х/РАЛ9005/У50/Т/С/Р/РО/С1) (СТ-1)	22464		САЛАД Победа XS LED-40-ШБ4К-1Р65-УХ1П (750/Е/Х/РАЛ9023/С50/РММА/СТ/С1)	22724	САЛАД Триумф LED-60-ШБ/К50 (9000/740/РАЛ9023/0/ОРS2/СЕН1)	17350
		ЖКУ-100 (8560 лм)	Оптолюкс Мини LED-60-ШБ1А-1Р66-У1 (740/Д/Х/РАЛ9005/У50/Т/С/Р/РО/С1) (СТ-1)	22464		САЛАД Победа S LED-80-ШБ3С-1Р65-УХ1П (750/Е/Х/РАЛ9023/С50/РММА/СТ/С1)	22728	САЛАД Триумф LED-60-ШБ/К50 (9000/740/РАЛ9023/0/ОРS2/СЕН1)	17350
		ЖКУ-150 (12000 лм)	Оптолюкс Мини LED-80-ШБ1А-1Р66-У1 (740/Д/Х/РАЛ9005/У50/Т/С/Р/РО/С1) (СТ-1)	22465		САЛАД Победа M LED-125-ШБ3С-1Р65-УХ1П (750/Е/Х/РАЛ9023/С50/РММА/СТ/С1)	22732	САЛАД Триумф LED-80-ШБ/К50 (12000/740/РАЛ9023/0/ОРS2/СЕН1)	17357
		ЖКУ-250 (26500 лм)	Оптолюкс Мини LED-160-ШБ1А-1Р66-У1 (740/Д/Х/РАЛ9005/У50/Т/С/Р/РО/С1) (СТ-1)	21428				САЛАД Триумф LED-160-ШБ/К50 (24000/740/РАЛ9023/0/ОРS2/СЕН1)	17850
		ЖКУ-400 (45200 лм)							
		РКУ-80 (3040 лм)				САЛАД Победа XS LED-40-ШБ4К-1Р65-УХ1П (750/Е/Х/РАЛ9023/С50/РММА/СТ/С1)	22724		
		РКУ-125 (5040 лм)	Оптолюкс Мини LED-60-ШБ1А-1Р66-У1 (740/Д/Х/РАЛ9005/У50/Т/С/Р/РО/С1) (СТ-1)	22464		САЛАД Победа XS LED-40-ШБ4К-1Р65-УХ1П (750/Е/Х/РАЛ9023/С50/РММА/СТ/С1)	22724	САЛАД Триумф LED-60-ШБ/К50 (9000/740/РАЛ9023/0/ОРS2/СЕН1)	17350
		РКУ-250 (10400 лм)	Оптолюкс Мини LED-80-ШБ1А-1Р66-У1 (740/Д/Х/РАЛ9005/У50/Т/С/Р/РО/С1) (СТ-1)	22465		САЛАД Победа S LED-100-ШБ3С-1Р65-УХ1П (750/Е/Х/РАЛ9023/С50/РММА/СТ/С1)	22730	САЛАД Триумф LED-80-ШБ/К50 (12000/740/РАЛ9023/0/ОРS2/СЕН1)	17357
		РКУ-400 (17600 лм)	Оптолюкс Мини LED-120-ШБ1А-1Р66-У1 (740/Д/Х/РАЛ9005/У50/Т/С/Р/РО/С1) (СТ-1)	21425		САЛАД Победа XS LED-150-ШБ4К-1Р65-УХ1П (750/Е/Х/РАЛ9023/С50/РММА/СТ/С1)	22734	САЛАД Триумф LED-120-ШБ/К50 (18000/740/РАЛ9023/0/ОРS2/СЕН1)	17310
		РКУ-70 (4400 лм)	Оптолюкс Мини LED-60-ШБ1А-1Р66-У1 (740/Д/Х/РАЛ9005/У50/Т/С/Р/РО/С1) (СТ-1)	22464		САЛАД Победа XS LED-40-ШБ4К-1Р65-УХ1П (750/Е/Х/РАЛ9023/С50/РММА/СТ/С1)	22724	САЛАД Триумф LED-60-ШБ/К50 (9000/740/РАЛ9023/0/ОРS2/СЕН1)	17350
		РКУ-100 (6800 лм)	Оптолюкс Мини LED-60-ШБ1А-1Р66-У1 (740/Д/Х/РАЛ9005/У50/Т/С/Р/РО/С1) (СТ-1)	22464		САЛАД Победа XS LED-60-ШБ3С-1Р65-УХ1П (750/Е/Х/РАЛ9023/С50/РММА/СТ/С1)	22726	САЛАД Триумф LED-60-ШБ/К50 (9000/740/РАЛ9023/0/ОРS2/СЕН1)	17350
		РКУ-150 (10320 лм)	Оптолюкс Мини LED-80-ШБ1А-1Р66-У1 (740/Д/Х/РАЛ9005/У50/Т/С/Р/РО/С1) (СТ-1)	22465		САЛАД Победа S LED-100-ШБ3С-1Р65-УХ1П (750/Е/Х/РАЛ9023/С50/РММА/СТ/С1)	22730	САЛАД Триумф LED-80-ШБ/К50 (12000/740/РАЛ9023/0/ОРS2/СЕН1)	17357
		РКУ-250 (16000 лм)	Оптолюкс Мини LED-120-ШБ1А-1Р66-У1 (740/Д/Х/РАЛ9005/У50/Т/С/Р/РО/С1) (СТ-1)	21425		САЛАД Победа M LED-150-ШБ4К-1Р65-УХ1П (750/Е/Х/РАЛ9023/С50/РММА/СТ/С1)	22734	САЛАД Триумф LED-120-ШБ/К50 (18000/740/РАЛ9023/0/ОРS2/СЕН1)	17310
		РКУ-400 (33600 лм)	Оптолюкс Мини LED-240-ШБ1А-1Р66-У1 (740/Д/Х/РАЛ9005/У50/Т/С/Р/РО/С1) (СТ-1)	21432					
			Победа						
			Триумф						
	ДРИ (Металлогалогенные)								



! Информация о комплектации, дизайне, а также о технических характеристиках изделий предоставлена Производителем.

Производитель имеет право на внесение изменений в дизайн, комплектацию, технические характеристики изделия без дополнительного уведомления об этих изменениях. За любого рода несоответствия производитель ответственности не несёт.

Вся информация носит справочный характер и не является публичной офертой, определяемой статьей 437 ГК РФ.



Международная
светотехническая
корпорация

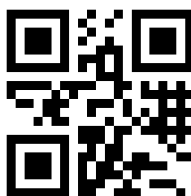

На нашем сайте
самая актуальная
информация